

# Indholdsfortegnelse

## Kapitel 1 Kompressorer

|                                      |    |
|--------------------------------------|----|
| Bitzer stempelkompressorer           | 2  |
| I-Q kompressormodul                  | 30 |
| Varipack frekvensomformere           | 31 |
| Bitzer skruekompressorer             | 32 |
| Tilbehør for kompaktskruekompr.      | 33 |
| Åbne skruekompressorer               | 35 |
| Tilbehør for HFC skruekompressorer   | 35 |
| Bitzer koblingshuse og koblinger     | 37 |
| Bitzer olieudskillere og olie kølere | 38 |
| Bitzer ACP                           | 41 |
| Bitzer scrollkompressorer            | 42 |
| Tilbehør til scrollkompressorer      | 42 |
| Maneroup stempelkompressorer         | 45 |
| Danfoss stempelkompressorer          | 47 |
| Danfoss scrollkompressorer           | 51 |
| Tilbehør til Danfoss kompressorer    | 52 |
| Tecumseh stempelkompressorer         | 53 |

## Kapitel 2 Aggregater og Condensing Units

|  |     |
|--|-----|
| Bitzer Ecolite Luftkølede aggregater   | 62  |
| Bitzer Ecolite luftkølede aggregater   | 63  |
| Bitzer Ecostar aggregater              | 64  |
| Tilbehør Ecolite                       | 64  |
| Tilbehør Ecostar aggregater            | 66  |
| Bitzer luftkølede semihermetiske aggr. | 67  |
| Bitzer vejrbestandige udendørshuse     | 70  |
| Johnson hastighedsregulator            | 70  |
| Bitzer semihermetiske twin aggregater  | 71  |
| Bitzer tottrins luftkølede aggregater  | 72  |
| Bitzer luftkølede åbne aggregater      | 72  |
| Bitzer reservedele                     | 73  |
| SCM luftkølede CO2 Condensing Units    | 74  |
| SCM vandkølede CO2 Cond. Units         | 76  |
| SCM Frigo CO2 Cond. Units Cubo2 Plus   | 78  |
| SCM Frigo CO2 Smart Booster            | 79  |
| SCM Frigo Færdige CO2 anlæg            | 81  |
| Danfoss Optyma Plus konden. agg.       | 83  |
| Danfoss Optyma Slim Pack kond. agg.    | 84  |
| Maneroup Optyma aggregater             | 86  |
| Danfoss Optyma aggregater              | 87  |
| Tecumseh luftkølede aggregater         | 88  |
| LUH Tecumseh reservedele               | 93  |
| SCM Ref/Tecumseh vandkølede agg.       | 96  |
| Normmotorer                            | 102 |

## Kapitel 3 Beholdere og veksler

|                                 |     |
|---------------------------------|-----|
| Bitzer receivere                | 106 |
| Bitzer vandkølede kondensatorer | 110 |
| Swep pladevekslere, B-type      | 111 |
| Beholdere for R717              | 118 |
| Koaxial kondensatorer           | 121 |
| DK Varmegenvindingstank         | 122 |

## Kapitel 4 Fordampere og kondensatorer

|                                  |     |
|----------------------------------|-----|
| Lu-Ve fordampere                 | 128 |
| Kelvion fordampere               | 140 |
| Kelvion fordampere               | 142 |
| Kelvion luftkølere               | 154 |
| Swep pladevekslere, V-type       | 155 |
| Koaxial fordampere               | 161 |
| Vitrinefordampere                | 162 |
| Lu-Ve kondensatorer              | 163 |
| Kelvion kondensatorer            | 167 |
| Evapco kondensatorer             | 174 |
| Evapco åbne køletårne            | 175 |
| Evapco lukkede køletårne         | 176 |
| Bitzer Shell-and-tube fordampere | 178 |
| Kelvion reservedele              | 182 |
| Lu-Ve reservedele                | 188 |

## Kapitel 5 Chillere

|  |     |
|--|-----|
| Aermec luftkølede chillere                   | 192 |
| Aermec varmpumpe                             | 208 |
| Aermec vandkølede chillere                   | 210 |
| Aermec SAP tankmodul                         | 217 |
| Aermec vand/vand varmpumpe                   | 218 |
| BlueBox luftkølede chillere                  | 219 |
| BlueBox vandkølede chillere                  | 223 |
| Aermec Fancoils                              | 224 |
| Aermec luftbehandlingsanlæg                  | 238 |
| BlueBox Close Controls/proces klimaanlæg     | 240 |
| Væsketilbehør modul chiller med propan CCU5P | 245 |
| Frigo Plus luftkølede propan chillere        | 246 |
| Techno Freddo luftkølede propan chillere     | 248 |

## Kapitel 6 Klimaanlæg og varmpumper

|   |     |
|---|-----|
| Mitsubishi luft til luft varmpumper til RAC   | 252 |
| Mitsubishi multi udedel                       | 258 |
| Mitsubishi multi indede                       | 259 |
| Mitsubishi luft/vand                          | 263 |
| Mitsubishi til ventilationsflader             | 264 |
| Mitsubishi Luft til luft varmpumper PAC       | 265 |
| Mitsubishi luft/luft udedele                  | 266 |
| Mitsubishi luft/luft indede                   | 268 |
| Mitsubishi lufttæpper                         | 272 |
| Styring og overvågning                        | 273 |
| Mitsubishi VRF (KX) - udedele                 | 276 |
| Mitsubishi VRF (KX) - indede                  | 277 |
| Carrier luft til luft komplet sæt             | 279 |
| Carrier multisplit udedel                     | 283 |
| Carrier multi indede                          | 284 |
| Carrier luft/luft CAC loft-gulvmodel sæt      | 288 |
| Carrier 4-vejs loftkassette sæt               | 289 |
| Carrier luft/luft kanal-indbygning sæt        | 291 |
| Carrier affugter og transportabelt klimaanlæg | 292 |
| Aermec og BlueBox Condensing Units            | 293 |
| SMS modul                                     | 294 |
| Kondenspumper                                 | 295 |
| Danfoss Bi-Flow tørrefiltre                   | 298 |
| Tilbehør til varmpumper og klimaanlæg         | 299 |
| Mitsubishi reservedele                        | 306 |

## Kapitel 7 Anlægstilbehør

|                                     |     |
|-------------------------------------|-----|
| Oliefiltre                          | 310 |
| Olieregulatorer                     | 311 |
| Oliereservoirer                     | 312 |
| Væskeniiveaukontrol                 | 312 |
| Differenstrykventil                 | 313 |
| Olieudskillere                      | 314 |
| Olieudskillere CO2                  | 315 |
| Elektroniske olieniiveauregulatorer | 317 |
| Vibrationseliminators               | 319 |
| Mufflere                            | 320 |
| Varmeduignere                       | 320 |
| Sugeakkumulatorer                   | 321 |
| Tørrefiltre CO2                     | 325 |
| Receiver CO2                        | 326 |
| Tilbehør for oliekontrolsystem      | 327 |
| Bacharach lækagealarmer             | 328 |
| Magnetventil GSR                    | 330 |

## Kapitel 8 Automatik

|   |     |
|---|-----|
| Danfoss elektroniske ventiler             | 332 |
| Carel elektroniske ventiler               | 337 |
| Danfoss frekvensomformere                 | 342 |
| Danfoss System Manager                    | 346 |
| Carel System Manager                      | 347 |
| Danfoss kompressor/chiller styringer      | 349 |
| Carel kompressor/chiller styringer        | 351 |
| Danfoss temperaturstyringer               | 357 |
| Danfoss tilbehør til styringer            | 358 |
| Carel temperaturstyringer                 | 359 |
| Danfoss elektroniske temperaturstyringer  | 365 |
| Danfoss tryktransmittere                  | 366 |
| Danfoss følere                            | 369 |
| Carel tryktransmittere                    | 371 |
| Carel følere                              | 372 |
| Carel tilbehør til styringer              | 373 |
| ABS kasser                                | 373 |
| Danfoss ventiler, vand, motor og flow     | 374 |
| FlowControl ventiler, vand, motor og flow | 378 |
| Frese ventiler, vand, motor og flow       | 381 |
| Hansen ventiler, vand, motor og flow      | 385 |
| Johnson ventiler, vand, motor og flow     | 386 |
| Termostater, kontakt- og afrimningsure    | 390 |
| Danfoss koblingsmateriel                  | 391 |

## Kapitel 9 Ventiler, skueglas og filtre

|                                 |     |
|---------------------------------|-----|
| Danfoss tørrefiltre             | 394 |
| Carly tørrefiltre               | 398 |
| General Filter tørrefiltre      | 399 |
| Danfoss skueglas                | 400 |
| Refrigera skueglas              | 401 |
| Danfoss kugleventiler           | 402 |
| Refrigera kugleventiler         | 405 |
| Ventilmotor for kugleventiler   | 410 |
| Henry sikkerhedsventiler        | 411 |
| Refrigera sikkerhedsventiler    | 413 |
| Refrigera kontraventiler        | 414 |
| Burnout filter                  | 416 |
| Manometre                       | 417 |
| Danfoss magnetventiler          | 419 |
| Lynkoblinger og serviceventiler | 421 |



# Indholdsfortegnelse

## Kapitel 10 Rør, fittings, isolering og fastholdelse

|                                      |     |
|--------------------------------------|-----|
| Bluemay nylon gevindstænger og bolte | 424 |
| Isolering                            | 426 |
| Isoleringstilbehør                   | 444 |
| Kobberrør                            | 446 |
| Müpro rørophæng                      | 449 |
| Kobberfittings                       | 453 |
| K65 Fittings                         | 463 |
| Rensebørster                         | 468 |
| PVC fittings                         | 469 |
| Tape og tætningsmateriale            | 473 |

## Kapitel 11 Værktøj og serviceudstyr

|                                      |     |
|--------------------------------------|-----|
| Tømmeaggregater                      | 476 |
| Vakuumpumper                         | 478 |
| Trykprøve manifold                   | 482 |
| Manifold, termo- og manometre        | 483 |
| Tømme- og fyldeudstyr                | 489 |
| Testo manometre                      | 493 |
| Kapillarrør, varmekabler og tilbehør | 497 |
| Lodde-, svejseudstyr og loddemidler  | 499 |
| Måleinstrumenter og lækagesøgere     | 504 |
| Vakuummåling                         | 513 |
| Håndværktøj                          | 514 |
| Anbøringsventiler                    | 521 |
| Schraderfittings                     | 522 |
| Skruefittings                        | 525 |
| Flexible slanger                     | 532 |
| Tilbehør ventilatorer og motorer     | 533 |

## Kapitel 12 Kølemiddel, olie og kemikalier

|                              |     |
|------------------------------|-----|
| Kølemiddel                   | 538 |
| Cylindre og diverse tilbehør | 543 |
| Olier                        | 544 |
| Kemikalier                   | 547 |
| Smøreløsetabel               | 548 |
| Kølebærere, Temper           | 550 |
| Kondensatorrengøring         | 554 |
| Rengøring til kølemøbler     | 556 |

## Kapitel 13 Ismaskiner

|                           |     |
|---------------------------|-----|
| Isterningmaskine          | 558 |
| Opbevaringsbokse          | 559 |
| Icematic reservedele      | 561 |
| Geneglance Skælismaskiner | 565 |

## Kapitel 14 Kompaktanlæg for køle- og fryserum

|                                   |     |
|-----------------------------------|-----|
| Zanotti kompaktanlæg              | 570 |
| Standard kølerum                  | 576 |
| Standard frostrum                 | 586 |
| Standard CO2 kølerum Cubo2 Smart  | 594 |
| Standard CO2 frostrum Cubo2 Smart | 598 |
| Standard CO2 kølerum Cubo2 Plus   | 601 |
| Standard CO2 frostrum Cubo2 Plus  | 607 |

## Kapitel 15 Tekniske informationer

|                                |     |
|--------------------------------|-----|
| Beregning af køle- og frostrum | 612 |
| Stofværdier for faste stoffer  | 613 |
| Spændingsrække                 | 614 |
| Entalpidiagram R134a           | 615 |
| Entalpidiagram R448A           | 616 |
| Entalpidiagram R449A           | 617 |
| Entalpidiagram R1234yf         | 618 |
| Entalpidiagram R1234ze         | 619 |
| Entalpidiagram R32             | 620 |
| Entalpidiagram R452A           | 621 |
| Entalpidiagram R455A           | 622 |
| Entalpidiagram R513A           | 623 |
| Entalpidiagram R744            | 624 |
| Entalpidiagram R404A           | 625 |
| Entalpidiagram R407C           | 626 |
| Entalpidiagram R410A           | 627 |
| Entalpidiagram R717            | 628 |
| Entalpidiagram R1270           | 629 |
| Entalpidiagrammer              | 630 |

## Kapitel 16 Salgs- og leveringsbetingelser

|                                |     |
|--------------------------------|-----|
| Salgs- og leveringsbetingelser | 632 |
|--------------------------------|-----|



## Kapitel 1

**Kompressorer**

|                                       |    |
|---------------------------------------|----|
| Bitzer stempelkompressorer            | 2  |
| I-Q kompressormodul                   | 30 |
| Varipack frekvensomformere            | 31 |
| Bitzer skruekompressorer              | 32 |
| Tilbehør for kompaktskruekompressorer | 33 |
| Åbne skruekompressorer                | 35 |
| Tilbehør for HFC skruekompressorer    | 35 |
| Bitzer koblingshuse og koblinger      | 37 |
| Bitzer olieudskillere og olie kølere  | 38 |
| Bitzer ACP                            | 41 |
| Bitzer scrollkompressorer             | 42 |
| Tilbehør til scrollkompressorer       | 42 |
| Maneroup stempelkompressorer          | 45 |
| Danfoss stempelkompressorer           | 47 |
| Danfoss scrollkompressorer            | 51 |
| Tilbehør til Danfoss kompressorer     | 52 |
| Tecumseh stempelkompressorer          | 53 |

## Bitzer Semihermetiske Ecoline kompressorer for højtemperatur varmepumper

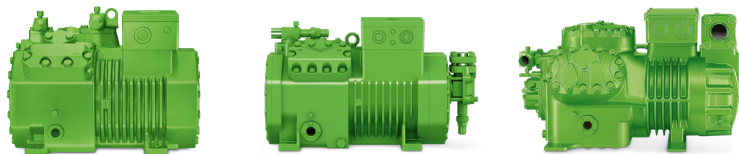

Alle ydelser er beregnet og med 20K sugegasoverhedning og uden væskeunderkøling. For nøjagtig dimensionering i driftpunkt henvises til Bitzer Software.

**Leveringsomfang:** Kompressor med indbygget motor, oliefyldning, beskyttelsesgasfyldning, suge- og trykafspæringsventil, viklingstermistorer og KRIWAN.

| Varenr.    | Type     | V m <sup>3</sup> /h | Ydelse i kW tK= 80 °C R 134a |        |        |       | Pris DKK  |
|------------|----------|---------------------|------------------------------|--------|--------|-------|-----------|
|            |          |                     | +20 °C                       | +15 °C | +10 °C | 0 °C  |           |
| 2001035774 | 2KES-05Y | 4,06                | 2,39                         | 1,94   | 1,55   | 0,95  | 11106,00  |
| 2001035775 | 2JES-07Y | 5,21                | 3,13                         | 2,54   | 2,03   | 1,25  | 11230,00  |
| 2001035778 | 2HES-2Y  | 6,51                | 3,91                         | 3,17   | 2,54   | 1,56  | 11586,00  |
| 2001035779 | 2GES-2Y  | 7,58                | 4,66                         | 3,78   | 3,03   | 1,86  | 11586,00  |
| 2001035781 | 2FES-3Y  | 9,54                | 5,41                         | 4,39   | 3,52   | 2,16  | 12687,00  |
| 2001035783 | 2EES-3Y  | 11,4                | 6,69                         | 5,43   | 4,35   | 2,67  | 18484,00  |
| 2001035785 | 2DES-3Y  | 13,4                | 8,03                         | 6,51   | 5,22   | 3,20  | 18577,00  |
| 2001035787 | 2CES-4Y  | 16,2                | 9,95                         | 8,07   | 6,47   | 3,97  | 19298,00  |
| 2001035793 | 4FES-5Y  | 18,1                | 10,18                        | 8,26   | 6,62   | 4,06  | 22057,00  |
| 2001035795 | 4EES-6Y  | 22,7                | 13,35                        | 10,83  | 8,68   | 5,32  | 23483,00  |
| 2001035797 | 4DES-7Y  | 26,8                | 15,65                        | 12,69  | 10,17  | 6,24  | 27141,00  |
| 2001035799 | 4CES-9Y  | 32,5                | 19,46                        | 15,78  | 12,65  | 7,76  | 29520,00  |
| 2001008402 | 4VES-10Y | 34,7                | 20,20                        | 16,38  | 13,13  | 8,05  | 38688,00  |
| 2001008400 | 4TES-12Y | 41,3                | 24,60                        | 19,95  | 15,99  | 9,81  | 39858,00  |
| 2001008408 | 4PES-15Y | 48,5                | 27,80                        | 22,55  | 18,07  | 11,08 | 43276,00  |
| 2001008406 | 4NES-20Y | 56,2                | 33,60                        | 27,25  | 21,84  | 13,39 | 49654,00  |
| 2001008404 | 4JE-22Y  | 63,5                | 37,40                        | 30,34  | 24,31  | 14,91 | 64643,00  |
| 2001008382 | 4HE-25Y  | 73,7                | 44,40                        | 36,01  | 28,86  | 17,70 | 64821,00  |
| 2001008380 | 4GE-30Y  | 84,6                | 51,40                        | 41,69  | 33,41  | 20,49 | 72091,00  |
| 2001008398 | 4FE-35Y  | 101,8               | 61,70                        | 50,05  | 40,11  | 24,59 | 74772,00  |
| 2001008396 | 6JE-33Y  | 95,3                | 57,70                        | 46,80  | 37,51  | 23,00 | 87505,00  |
| 2001008394 | 6HE-35Y  | 110,5               | 66,30                        | 53,78  | 43,10  | 26,43 | 90024,00  |
| 2001008392 | 6GE-40Y  | 126,8               | 77,10                        | 62,54  | 50,12  | 30,73 | 96201,00  |
| 2001008390 | 6FE-50Y  | 151,6               | 86,30                        | 70,00  | 56,10  | 34,40 | 112197,00 |
| 2001035818 | 8GE-60Y  | 185,0               | 104,80                       | 85,01  | 68,13  | 41,77 | 137377,00 |
| 2001035819 | 8FE-70Y  | 221,0               | 120,40                       | 97,66  | 78,27  | 47,99 | 149257,00 |

## Bitzer Semihermetiske Ecoline kompressorer for HFC, R134a

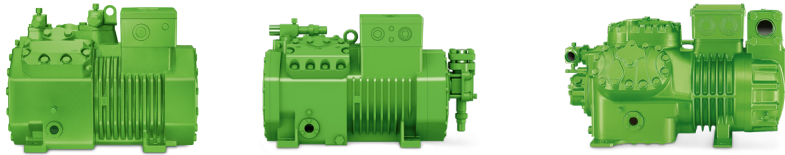

Alle ydelser (dewpoint) er beregnede og med 20°C sugegastemperatur og uden væskeunderkøling.

**Leveringsomfang:** Kompressor med indbygget motor, oliefyldning, beskyttelsesgasfyldning, sug- og trykafspæringsventil, viklingstermistorer og KRIWAN.

For nøjagtig dimensionering i driftpunkt henvises til Bitzer Software.

| Varenr     | Type     | Slagvol m <sup>3</sup> /h | Ydelse i kW tK= 40 °C R 134a |       |       |        | DKK      |
|------------|----------|---------------------------|------------------------------|-------|-------|--------|----------|
|            |          |                           | +5 °C                        | +0 °C | -5 °C | -10 °C |          |
| 2001035774 | 2KES-05Y | 4,06                      | 2,25                         | 1,81  | 1,42  | 1,09   | 11106,00 |
| 2001035775 | 2JES-07Y | 5,21                      | 2,88                         | 2,31  | 1,82  | 1,40   | 11230,00 |
| 2001035777 | 2HES-1Y  | 6,51                      | 3,82                         | 3,10  | 2,49  | 1,96   | 11346,00 |
| 2001035778 | 2HES-2Y  | 6,51                      | 3,82                         | 3,10  | 2,49  | 1,96   | 11586,00 |
| 2001035779 | 2GES-2Y  | 7,58                      | 4,45                         | 3,63  | 2,93  | 2,32   | 11586,00 |
| 2001035780 | 2FES-2Y  | 9,54                      | 5,64                         | 4,59  | 3,69  | 2,92   | 12082,00 |
| 2001035781 | 2FES-3Y  | 9,54                      | 5,64                         | 4,59  | 3,69  | 2,92   | 12687,00 |
| 2001035782 | 2EES-2Y  | 11,4                      | 7,04                         | 5,70  | 4,56  | 3,58   | 17112,00 |
| 2001035783 | 2EES-3Y  | 11,4                      | 7,04                         | 5,70  | 4,56  | 3,58   | 18484,00 |
| 2001035784 | 2DES-2Y  | 13,4                      | 8,39                         | 6,80  | 5,45  | 4,30   | 17810,00 |
| 2001035785 | 2DES-3Y  | 13,4                      | 8,39                         | 6,80  | 5,45  | 4,30   | 18577,00 |
| 2001035786 | 2CES-3Y  | 16,2                      | 10,29                        | 8,37  | 6,72  | 5,32   | 18484,00 |
| 2001035787 | 2CES-4Y  | 16,2                      | 10,29                        | 8,37  | 6,72  | 5,32   | 19298,00 |
| 2001035792 | 4FES-3Y  | 18,1                      | 11,04                        | 8,88  | 7,06  | 5,52   | 19918,00 |
| 2001035793 | 4FES-5Y  | 18,1                      | 11,04                        | 8,88  | 7,06  | 5,52   | 22057,00 |
| 2001035794 | 4EES-4Y  | 22,7                      | 14,00                        | 11,41 | 9,19  | 7,32   | 20414,00 |
| 2001035795 | 4EES-6Y  | 22,7                      | 14,00                        | 11,41 | 9,19  | 7,32   | 23483,00 |
| 2001035796 | 4DES-5Y  | 26,8                      | 16,69                        | 13,47 | 10,75 | 8,46   | 25792,00 |
| 2001035797 | 4DES-7Y  | 26,8                      | 16,69                        | 13,47 | 10,75 | 8,46   | 27141,00 |
| 2001035798 | 4CES-6Y  | 32,5                      | 20,45                        | 16,56 | 13,26 | 10,49  | 28396,00 |
| 2001035799 | 4CES-9Y  | 32,5                      | 20,45                        | 16,56 | 13,26 | 10,49  | 29520,00 |
| 2001058911 | 4BES-9Y  | 36,1                      | 22,51                        | 18,21 | 14,58 | 11,52  | 33023,00 |
| 2001008403 | 4VES-6Y  | 34,7                      | 22,00                        | 17,72 | 14,09 | 11,02  | 35317,00 |
| 2001035801 | 4VES-7Y  | 34,7                      | 22,00                        | 17,72 | 14,09 | 11,02  | 37161,00 |
| 2001008401 | 4TES-8Y  | 41,3                      | 26,45                        | 21,40 | 17,08 | 13,42  | 36255,00 |
| 2001035803 | 4TES-9Y  | 41,3                      | 26,45                        | 21,40 | 17,08 | 13,42  | 38169,00 |
| 2001008409 | 4PES-10Y | 48,5                      | 30,50                        | 24,50 | 19,45 | 15,17  | 39393,00 |
| 2001035804 | 4PES-12Y | 48,5                      | 30,50                        | 24,50 | 19,45 | 15,17  | 41447,00 |
| 2001008407 | 4NES-12Y | 56,2                      | 35,80                        | 28,90 | 23,00 | 18,05  | 44415,00 |
| 2001035805 | 4NES-14Y | 56,2                      | 35,80                        | 28,90 | 23,00 | 18,05  | 46756,00 |
| 2001008405 | 4JE-13Y  | 63,5                      | 40,05                        | 32,65 | 26,30 | 20,85  | 58373,00 |
| 2001035807 | 4JE-15Y  | 63,5                      | 40,05                        | 32,65 | 26,30 | 20,85  | 61442,00 |
| 2001008389 | 4HE-15Y  | 73,7                      | 47,25                        | 38,55 | 31,10 | 24,75  | 58505,00 |
| 2001035809 | 4HE-18Y  | 73,7                      | 47,25                        | 38,55 | 31,10 | 24,75  | 61589,00 |
| 2001008381 | 4GE-20Y  | 84,6                      | 53,50                        | 43,60 | 35,15 | 27,90  | 65736,00 |
| 2001035812 | 4GE-23Y  | 84,6                      | 53,50                        | 43,60 | 35,15 | 27,90  | 69184,00 |
| 2001008399 | 4FE-25Y  | 101,8                     | 65,20                        | 53,30 | 43,10 | 34,45  | 68355,00 |
| 2001038923 | 4FE-28Y  | 101,8                     | 65,20                        | 53,30 | 43,10 | 34,45  | 71765,00 |
| 2001008397 | 6JE-22Y  | 95,3                      | 59,40                        | 48,20 | 38,65 | 30,55  | 72261,00 |
| 2001035813 | 6JE-25Y  | 95,3                      | 59,40                        | 48,20 | 38,65 | 30,55  | 76066,00 |
| 2001008395 | 6HE-25Y  | 110,5                     | 69,80                        | 56,80 | 45,70 | 36,30  | 74485,00 |

## Kompressorer / Stempelkompressorer / Bitzer

### Fortsættes: Bitzer Semihermetiske Ecoline kompressorer for HFC, R134a

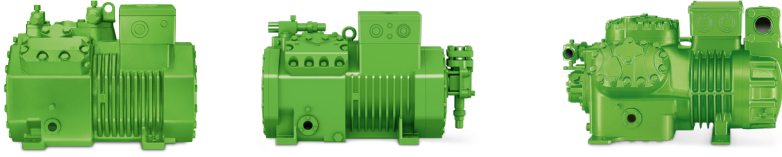

Alle ydelser (dewpoint) er beregnede og med 20 °C sugegastemperatur og uden væskeunderkøling.

**Leveringsomfang:** Kompressor med indbygget motor, oliefyldning, beskyttelsesgasfyldning, sug- og trykafspæringsventil, viklingstermistorer og KRIWAN.

For nøjagtig dimensionering i driftpunkt henvises til Bitzer Software

| Varenr     | Type    | Slagvol m <sup>3</sup> /h | Ydelse i kW tK= 40 °C R 134a |        |       |        | DKK       |
|------------|---------|---------------------------|------------------------------|--------|-------|--------|-----------|
|            |         |                           | +5 °C                        | +0 °C  | -5 °C | -10 °C |           |
| 2001035814 | 6HE-28Y | 110,5                     | 69,80                        | 56,80  | 45,70 | 36,30  | 78407,00  |
| 2001008393 | 6GE-30Y | 126,8                     | 79,90                        | 65,10  | 52,50 | 41,80  | 85529,00  |
| 2001035815 | 6GE-34Y | 126,8                     | 79,90                        | 65,10  | 52,50 | 41,80  | 90024,00  |
| 2001008391 | 6FE-40Y | 151,6                     | 96,10                        | 78,40  | 63,30 | 50,60  | 103765,00 |
| 2001035816 | 6FE-44Y | 151,6                     | 96,10                        | 78,40  | 63,30 | 50,60  | 109229,00 |
| 2001035817 | 8GE-50Y | 185,0                     | 109,30                       | 89,10  | 71,70 | 56,90  | 134277,00 |
| 2001035844 | 8FE-60Y | 221,0                     | 128,50                       | 105,00 | 84,70 | 67,30  | 142182,00 |

## Bitzer Semihermetiske Ecoline kompressorer for HFC, R404A

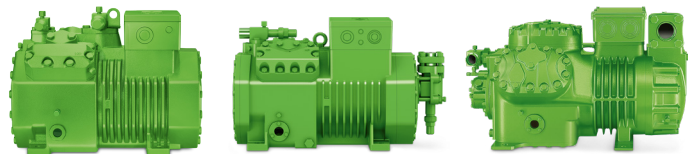

Sugegaskølede semihermetiske stempelkompressorer optimeret for drift med R134a. Mulighed for både meget lave og meget høje kondenseringstemperaturer.

**Leveringsomfang:** Kompressor med indbygget motor, oliefyldning, beskyttelsesgasfyldning, suge- og trykafspæringsventil, viklingstermistorer og KRIWAN.

Tilbehør, se venligst side 28.

IQ Intelligent kompressormodul CM-RC-01 samt tilbehør, se venligst side 29-30.

Varipack frekvensomformere, se venligst side 31.

| Varenr.    | Type     | m <sup>3</sup> /h | Ydelse i kW tK= 40 °C R 404A |       |        |        | Pris DKK |
|------------|----------|-------------------|------------------------------|-------|--------|--------|----------|
|            |          |                   | +5 °C                        | -5 °C | -10 °C | -30 °C |          |
| 2001035774 | 2KES-05Y | 4,06              | 3,52                         | 2,39  | 1,94   | 0,65   | 11106,00 |
| 2001035775 | 2JES-07Y | 5,21              | 4,74                         | 3,25  | 2,65   | 0,96   | 11230,00 |
| 2001035777 | 2HES-1Y  | 6,51              | -                            | 4,09  | 3,34   | 1,24   | 11346,00 |
| 2001035778 | 2HES-2Y  | 6,51              | 6,06                         | 4,19  | 3,42   | 1,27   | 11586,00 |
| 2001035779 | 2GES-2Y  | 7,58              | 6,91                         | 4,79  | 3,93   | 1,52   | 11586,00 |
| 2001035780 | 2FES-2Y  | 9,54              | -                            | 5,96  | 4,88   | 1,86   | 12082,00 |
| 2001035781 | 2FES-3Y  | 9,54              | 8,56                         | 5,93  | 4,86   | 1,85   | 12687,00 |
| 2001035782 | 2EES-2Y  | 11,4              | -                            | 7,67  | 6,3    | 2,42   | 17112,00 |
| 2001035783 | 2EES-3Y  | 11,4              | 11,07                        | 7,67  | 6,3    | 2,42   | 18484,00 |
| 2001035784 | 2DES-2Y  | 13,4              | -                            | 9,17  | 7,54   | 2,94   | 17810,00 |
| 2001035785 | 2DES-3Y  | 13,4              | 13,18                        | 9,17  | 7,54   | 2,94   | 18577,00 |
| 2001035786 | 2CES-3Y  | 16,2              | -                            | 11,28 | 9,31   | 3,73   | 18484,00 |
| 2001035787 | 2CES-4Y  | 16,2              | 16,15                        | 11,28 | 9,31   | 3,73   | 19298,00 |
| 2001035792 | 4FES-3Y  | 18,1              | -                            | 12,26 | 10,04  | 3,99   | 19918,00 |
| 2001035793 | 4FES-5Y  | 18,1              | 17,81                        | 12,26 | 10,04  | 3,99   | 22057,00 |
| 2001035794 | 4EES-4Y  | 22,7              | -                            | 15,55 | 12,74  | 5,06   | 20414,00 |
| 2001035795 | 4EES-6Y  | 22,7              | 22,4                         | 15,39 | 12,59  | 4,92   | 23483,00 |
| 2001035796 | 4DES-5Y  | 26,8              | -                            | 18,53 | 15,19  | 6,03   | 25792,00 |
| 2001035797 | 4DES-7Y  | 26,8              | 26,9                         | 18,54 | 15,19  | 6,04   | 27141,00 |
| 2001035798 | 4CES-6Y  | 32,5              | -                            | 22,4  | 18,35  | 7,18   | 28396,00 |
| 2001035799 | 4CES-9Y  | 32,5              | 32,6                         | 22,4  | 18,35  | 7,18   | 29520,00 |
| 2001058911 | 4BES-9Y  | 36,1              | -                            | 24,66 | 20,17  | 7,87   | 33023,00 |
| 2001035801 | 4VES-7Y  | 34,7              | -                            | 23,65 | 19,18  | 7,04   | 37161,00 |
| 2001008402 | 4VES-10Y | 34,7              | 34,8                         | 23,65 | 19,18  | 7,04   | 38688,00 |
| 2001035803 | 4TES-9Y  | 41,3              | -                            | 28,6  | 23,3   | 8,82   | 38169,00 |
| 2001008400 | 4TES-12Y | 41,3              | 41,8                         | 28,55 | 23,2   | 8,75   | 39858,00 |
| 2001035804 | 4PES-12Y | 48,5              | -                            | 32,8  | 26,55  | 9,66   | 41447,00 |
| 2001008408 | 4PES-15Y | 48,5              | 48,2                         | 32,6  | 26,4   | 9,52   | 43276,00 |
| 2001035805 | 4NES-14Y | 56,2              | -                            | 38,8  | 31,55  | 11,91  | 46756,00 |
| 2001008406 | 4NES-20Y | 56,2              | 56,9                         | 38,8  | 31,55  | 11,94  | 49654,00 |
| 2001035807 | 4JE-15Y  | 63,5              | -                            | 44,3  | 36,4   | 14,3   | 61442,00 |
| 2001008404 | 4JE-22Y  | 63,5              | 63                           | 43,4  | 35,5   | 13,52  | 64643,00 |

Alle ydelser er beregnede og med 20K sugegasoverhedning og uden væskeunderkøling.  
For nøjagtig dimensionering i driftpunkt henvises til Bitzer Software.



## Fortsættes: Bitzer Semihermetiske Ecoline kompressorer for HFC, R404A

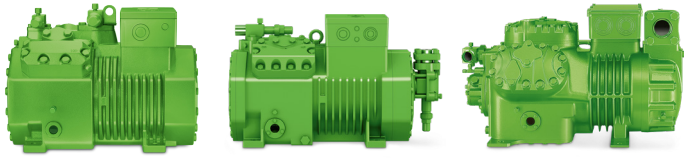

Sugegaskølede semihermetiske stempelkompressorer optimeret for drift med R 134a. Mulighed for både meget lave og meget høje kondenseringstemperaturer.

**Leveringsomfang:** Kompressor med indbygget motor, oliefyldning, beskyttelsesgasfyldning, suge- og trykafspæringsventil, viklingstermistorer og KRIWAN.

Tilbehør, se venligst side 28.

IQ Intelligent kompressormodul CM-RC-01 samt tilbehør, se venligst side 29-30.

Varipack frekvensomformere, se venligst side 31.

| Varenr.    | Type    | m <sup>3</sup> /h | Ydelse i kW tK= 40 °C R 404A |       |        |        | Pris DKK  |
|------------|---------|-------------------|------------------------------|-------|--------|--------|-----------|
|            |         |                   | +5 °C                        | -5 °C | -10 °C | -30 °C |           |
| 2001035809 | 4HE-18Y | 73,7              | -                            | 51,7  | 42,6   | 17,08  | 61589,00  |
| 2001008382 | 4HE-25Y | 73,7              | 73,6                         | 51    | 41,9   | 16,47  | 64821,00  |
| 2001035812 | 4GE-23Y | 84,6              | -                            | 59,8  | 49,35  | 20,2   | 69184,00  |
| 2001008380 | 4GE-30Y | 84,6              | 84,4                         | 58,6  | 48,2   | 19,16  | 72091,00  |
| 2001038923 | 4FE-28Y | 101,8             | -                            | 71    | 58,8   | 24,35  | 71765,00  |
| 2001008398 | 4FE-35Y | 101,8             | 100,5                        | 70,5  | 58,3   | 23,9   | 74772,00  |
| 2001035813 | 6JE-25Y | 95,3              | -                            | 65,9  | 54,1   | 21,3   | 76066,00  |
| 2001008396 | 6JE-33Y | 95,3              | 93,3                         | 64,2  | 52,5   | 19,91  | 87505,00  |
| 2001035814 | 6HE-28Y | 110,5             | -                            | 75,9  | 62,6   | 25,15  | 78407,00  |
| 2001008394 | 6HE-35Y | 110,5             | 108                          | 74,9  | 61,5   | 24,25  | 90024,00  |
| 2001035815 | 6GE-34Y | 126,8             | -                            | 87,9  | 72,9   | 30,6   | 90024,00  |
| 2001008392 | 6GE-40Y | 126,8             | 122,2                        | 85,2  | 70,2   | 28,2   | 96201,00  |
| 2001035816 | 6FE-44Y | 151,6             | -                            | 105,7 | 87,5   | 36,25  | 109229,00 |
| 2001008390 | 6FE-50Y | 151,6             | 148,5                        | 103,8 | 85,7   | 34,6   | 112197,00 |
| 2001035817 | 8GE-50Y | 185,0             | -                            |       |        |        | 134277,00 |
| 2001035818 | 8GE-60Y | 185,0             | 173,1                        | 121,2 | 100    | 39,15  | 137377,00 |
| 2001035844 | 8FE-60Y | 221,0             | -                            |       |        |        | 142182,00 |
| 2001035819 | 8FE-70Y | 221,0             | 204,9                        | 143,5 | 118,4  | 46,4   | 149257,00 |

Alle ydelser er beregnede og med 20K sugegasoverhedning og uden væskeunderkøling.  
For nøjagtig dimensionering i driftpunkt henvises til Bitzer Software.

## Bitzer Semihæretiske Ecoline kompressorer for HFC, R407C

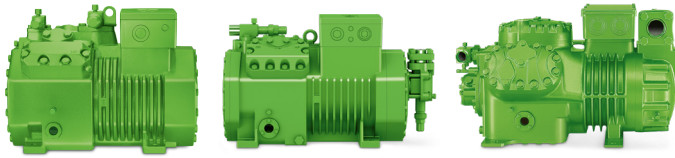

Sugegaskølede semihæretiske stempelkompressorer optimeret for drift med R407. Mulighed for både meget lave og meget høje kondenseringstemperaturer.

**Leveringsomfang:** Kompressor med indbygget motor, oliefyldning, beskyttelsesgasfyldning, suge- og trykafspærringsventil, viklingstermistorer og KRIWAN.

Tilbehør, se venligst side 28

IQ Intelligent kompressormodul CM-RC-01 samt tilbehør, se venligst side 29-30.

Varipack frekvensomformere, se venligst side 31.

|            |          | Ydelse i kW tK= 40 °C R 407C |       |       |       |        |          |
|------------|----------|------------------------------|-------|-------|-------|--------|----------|
| Varenr.    | Type     | m <sup>3</sup> /h            | +5 °C | +0 °C | -5 °C | -10 °C | Pris DKK |
| 2001035774 | 2KES-05Y | 4,06                         | 3,63  | 2,98  | 2,41  | 1,93   | 11106,00 |
| 2001035775 | 2JES-07Y | 5,21                         | 4,66  | 3,82  | 3,10  | 2,48   | 11230,00 |
| 2001035777 | 2HES-1Y  | 6,51                         | -     | -     | 3,87  | 3,10   | 11346,00 |
| 2001035778 | 2HES-2Y  | 6,51                         | 5,83  | 4,77  | 3,87  | 3,10   | 11586,00 |
| 2001035779 | 2GES-2Y  | 7,58                         | 6,78  | 5,56  | 4,51  | 3,61   | 11586,00 |
| 2001035780 | 2FES-2Y  | 9,54                         | -     | -     | 5,67  | 4,54   | 12082,00 |
| 2001035781 | 2FES-3Y  | 9,54                         | 8,54  | 6,99  | 5,67  | 4,54   | 12687,00 |
| 2001035782 | 2EES-2Y  | 11,4                         | -     | -     | 6,78  | 5,43   | 17112,00 |
| 2001035783 | 2EES-3Y  | 11,4                         | 10,20 | 8,36  | 6,78  | 5,43   | 18484,00 |
| 2001035784 | 2DES-2Y  | 13,4                         | -     | -     | 7,97  | 6,38   | 17810,00 |
| 2001035785 | 2DES-3Y  | 13,4                         | 11,99 | 9,82  | 7,97  | 6,38   | 18577,00 |
| 2001035786 | 2CES-3Y  | 16,2                         | -     | -     | 9,63  | 7,72   | 18484,00 |
| 2001035787 | 2CES-4Y  | 16,2                         | 14,50 | 11,88 | 9,63  | 7,72   | 19298,00 |
| 2001035792 | 4FES-3Y  | 18,1                         | -     | -     | 10,76 | 8,62   | 19918,00 |
| 2001035793 | 4FES-5Y  | 18,1                         | 16,20 | 13,27 | 10,76 | 8,62   | 22057,00 |
| 2001035794 | 4EES-4Y  | 22,7                         | -     | -     | 13,49 | 10,81  | 20414,00 |
| 2001035795 | 4EES-6Y  | 22,7                         | 20,32 | 16,64 | 13,49 | 10,81  | 23483,00 |
| 2001035796 | 4DES-5Y  | 26,8                         | -     | -     | 15,93 | 12,77  | 25792,00 |
| 2001035797 | 4DES-7Y  | 26,8                         | 23,99 | 19,65 | 15,93 | 12,77  | 27141,00 |
| 2001035798 | 4CES-6Y  | 32,5                         | -     | -     | 19,32 | 15,48  | 28396,00 |
| 2001035799 | 4CES-9Y  | 32,5                         | 29,09 | 23,82 | 19,32 | 15,48  | 29520,00 |
| 2001058911 | 4BES-9Y  | 36,1                         | -     | -     | 21,80 | 17,44  | 33023,00 |
| 2001035801 | 4VES-7Y  | 34,7                         | -     | -     | 20,63 | 16,53  | 37161,00 |
| 2001008402 | 4VES-10Y | 34,7                         | 31,06 | 25,44 | 20,63 | 16,53  | 38688,00 |
| 2001035803 | 4TES-9Y  | 41,3                         | -     | -     | 24,55 | 19,67  | 38169,00 |
| 2001008400 | 4TES-12Y | 41,3                         | 36,96 | 30,27 | 24,55 | 19,67  | 39858,00 |
| 2001035804 | 4PES-12Y | 48,5                         | -     | -     | 28,83 | 23,10  | 41447,00 |
| 2001008408 | 4PES-15Y | 48,5                         | 43,41 | 35,55 | 28,83 | 23,10  | 43276,00 |
| 2001035805 | 4NES-14Y | 56,2                         | -     | -     | 33,41 | 26,77  | 46756,00 |
| 2001008406 | 4NES-20Y | 56,2                         | 50,30 | 41,20 | 33,41 | 26,77  | 49654,00 |

Alle ydelser er beregnede og med 20K sugegasoverhedning og uden væskeunderkøling.  
For nøjagtig dimensionering i driftpunkt henvises til Bitzer Software.



## Fortsættes: Bitzer Semihermetiske Ecoline kompressorer for HFC, R407C

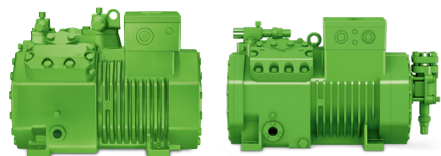

Alle ydelser er beregnede og med 20 °C sugegas-temperatur og uden væskeunderkøling.

### Leveringsomfang:

Kompressor med indbygget motor, oliefyldning, beskyttelsesgasfyldning, suge- og trykafspæringsventil, viklingstermistorer og KRIWAN

For nøjagtig dimensionering i driftpunkt henvises til Bitzer Software.

| Varenr.    | Type     | m <sup>3</sup> /h | Ydelse i kW tK= 40 °C R 407C |        |        |        | Pris DKK  |
|------------|----------|-------------------|------------------------------|--------|--------|--------|-----------|
|            |          |                   | +5 °C                        | +0 °C  | -5 °C  | -10 °C |           |
| 2001035804 | 4PES-12Y | 48,5              | -                            | -      | 28,83  | 23,10  | 41447,00  |
| 2001008408 | 4PES-15Y | 48,5              | 43,41                        | 35,55  | 28,83  | 23,10  | 43276,00  |
| 2001035805 | 4NES-14Y | 56,2              | -                            | -      | 33,41  | 26,77  | 46756,00  |
| 2001008406 | 4NES-20Y | 56,2              | 50,30                        | 41,20  | 33,41  | 26,77  | 49654,00  |
| 2001035807 | 4JE-15Y  | 63,5              | -                            | -      | 37,75  | 30,25  | 61442,00  |
| 2001008404 | 4JE-22Y  | 63,5              | 56,83                        | 46,55  | 37,75  | 30,25  | 64643,00  |
| 2001035809 | 4HE-18Y  | 73,7              | -                            | -      | 43,81  | 35,11  | 61589,00  |
| 2001008382 | 4HE-25Y  | 73,7              | 65,96                        | 54,03  | 43,81  | 35,11  | 64821,00  |
| 2001035812 | 4GE-23Y  | 84,6              | -                            | -      | 50,29  | 40,30  | 69184,00  |
| 2001008380 | 4GE-30Y  | 84,6              | 75,72                        | 62,02  | 50,29  | 40,30  | 72091,00  |
| 2001038923 | 4FE-28Y  | 101,8             | -                            | -      | 60,52  | 48,49  | 71765,00  |
| 2001008398 | 4FE-35Y  | 101,8             | 91,11                        | 74,62  | 60,52  | 48,49  | 74772,00  |
| 2001035813 | 6JE-25Y  | 95,3              | -                            | -      | 56,65  | 45,40  | 76066,00  |
| 2001008396 | 6JE-33Y  | 95,3              | 85,29                        | 69,86  | 56,65  | 45,40  | 87505,00  |
| 2001035814 | 6HE-28Y  | 110,5             | -                            | -      | 65,69  | 52,64  | 78407,00  |
| 2001008394 | 6HE-35Y  | 110,5             | 98,90                        | 81,00  | 65,69  | 52,64  | 90024,00  |
| 2001035815 | 6GE-34Y  | 126,8             | -                            | -      | 75,38  | 60,40  | 90024,00  |
| 2001008392 | 6GE-40Y  | 126,8             | 113,48                       | 92,95  | 75,38  | 60,40  | 96201,00  |
| 2001035816 | 6FE-44Y  | 151,6             | -                            | -      | 90,12  | 72,22  | 109229,00 |
| 2001008390 | 6FE-50Y  | 151,6             | 135,68                       | 111,13 | 90,12  | 72,22  | 112197,00 |
| 2001035817 | 8GE-50Y  | 185,0             | -                            | -      | 109,98 | 88,13  | 134277,00 |
| 2001035818 | 8GE-60Y  | 185,0             | 165,57                       | 135,61 | 109,98 | 88,13  | 137377,00 |
| 2001035844 | 8FE-60Y  | 221,0             | -                            | -      | 131,38 | 105,27 | 142182,00 |
| 2001035819 | 8FE-70Y  | 221,0             | 197,79                       | 162,00 | 131,38 | 105,27 | 149257,00 |

## Bitzer Semihermetiske Ecoline kompressorer for HFC, R448A

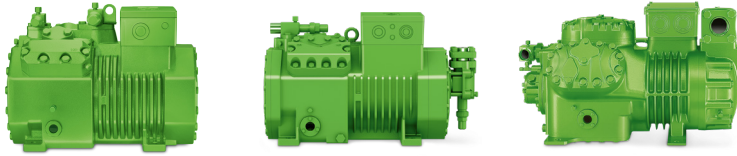

Alle ydelser er beregnet og med 20 °C sugegas-temperatur og uden væskeunderkøling. Sugegaskølede semihermetiske stempelkompressorer optimeret for drift med R 448A. Mulighed for både meget lave og meget høje kondenserings-temperaturer.

**Leveringsomfang:** Kompressor med indbygget motor, oliefyldning, beskyttelsesgasfyldning, suge- og trykafspæringsventil, viklingstermistorer og KRIWAN.

For nøjagtig dimensionering i driftpunkt henvises til Bitzer Software.

Tilbehør, se venligst side 28

IQ Intelligent kompressormodul CM-RC-01 samt tilbehør, se venligst side 29-30.

Varipack frekvensomformere, se venligst side 31.

|            |          | Ydelse i kW tK= 40 °C R 448A |       |       |        |        |          |
|------------|----------|------------------------------|-------|-------|--------|--------|----------|
| Varenr.    | Type     | m <sup>3</sup> /h            | +5 °C | -5 °C | -10 °C | -30 °C | Pris DKK |
| 2001035774 | 2KES-05Y | 4,06                         | 3,48  | 2,30  | 1,84   | 0,57   | 11106,00 |
| 2001035775 | 2JES-07Y | 5,21                         | 4,68  | 3,13  | 2,52   | 0,84   | 11230,00 |
| 2001035777 | 2HES-1Y  | 6,51                         | -     | 3,94  | 3,18   | 1,09   | 11346,00 |
| 2001035778 | 2HES-2Y  | 6,51                         | 5,98  | 4,04  | 3,25   | 1,11   | 11586,00 |
| 2001035779 | 2GES-2Y  | 7,58                         | 6,82  | 4,62  | 3,74   | 1,33   | 11586,00 |
| 2001035780 | 2FES-2Y  | 9,54                         | -     | 5,75  | 4,64   | 1,63   | 12082,00 |
| 2001035781 | 2FES-3Y  | 9,54                         | 8,45  | 5,72  | 4,62   | 1,62   | 12687,00 |
| 2001035782 | 2EES-2Y  | 11,4                         | -     | 7,39  | 5,99   | 2,12   | 17112,00 |
| 2001035783 | 2EES-3Y  | 11,4                         | 10,93 | 7,39  | 5,99   | 2,12   | 18484,00 |
| 2001035784 | 2DES-2Y  | 13,4                         | -     | 8,84  | 7,17   | 2,58   | 17810,00 |
| 2001035785 | 2DES-3Y  | 13,4                         | 13,01 | 8,84  | 7,17   | 2,58   | 18577,00 |
| 2001035786 | 2CES-3Y  | 16,2                         | -     | 10,88 | 8,85   | 3,27   | 18484,00 |
| 2001035787 | 2CES-4Y  | 16,2                         | 15,94 | 10,88 | 8,85   | 3,27   | 19298,00 |
| 2001035792 | 4FES-3Y  | 18,1                         | -     | 11,82 | 9,54   | 3,50   | 19918,00 |
| 2001035793 | 4FES-5Y  | 18,1                         | 17,58 | 11,82 | 9,54   | 3,50   | 22057,00 |
| 2001035794 | 4EES-4Y  | 22,7                         | -     | 14,99 | 12,11  | 4,43   | 20414,00 |
| 2001035795 | 4EES-6Y  | 22,7                         | 22,11 | 14,84 | 11,97  | 4,31   | 23483,00 |
| 2001035796 | 4DES-5Y  | 26,8                         | -     | 17,86 | 14,44  | 5,28   | 25792,00 |
| 2001035797 | 4DES-7Y  | 26,8                         | 26,56 | 17,87 | 14,44  | 5,29   | 27141,00 |
| 2001035798 | 4CES-6Y  | 32,5                         | -     | 21,60 | 17,44  | 6,29   | 28396,00 |
| 2001035799 | 4CES-9Y  | 32,5                         | 32,18 | 21,60 | 17,44  | 6,29   | 29520,00 |
| 2001058911 | 4BES-9Y  | 36,1                         | -     | 23,70 | 19,09  | 6,85   | 35317,00 |
| 2001035801 | 4VES-7Y  | 34,7                         | -     | 22,80 | 18,23  | 6,17   | 37161,00 |
| 2001008402 | 4VES-10Y | 34,7                         | 34,36 | 22,80 | 18,23  | 6,17   | 38688,00 |
| 2001035803 | 4TES-9Y  | 41,3                         | -     | 27,57 | 22,15  | 7,73   | 38169,00 |
| 2001008400 | 4TES-12Y | 41,3                         | 41,27 | 27,53 | 22,06  | 7,66   | 39858,00 |
| 2001035804 | 4PES-12Y | 48,5                         | -     | 31,62 | 25,24  | 8,46   | 41447,00 |
| 2001008408 | 4PES-15Y | 48,5                         | 47,59 | 31,43 | 25,10  | 8,34   | 43276,00 |
| 2001035805 | 4NES-14Y | 56,2                         | -     | 37,41 | 29,99  | 10,43  | 46756,00 |
| 2001008406 | 4NES-20Y | 56,2                         | 56,17 | 37,41 | 29,99  | 10,46  | 49654,00 |

## Fortsættes: Bitzer Semihermetiske Ecoline kompressorer for HFC, R448A

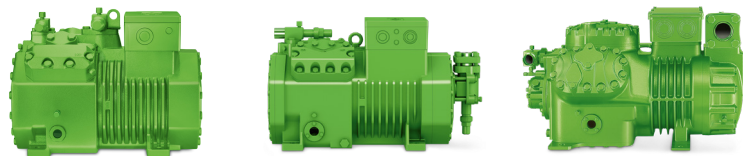

Alle ydelser er beregnet og med 20 °C sugegas-temperatur og uden væskeunderkøling. Sugegaskølede semihermetiske stempelkompressorer optimeret for drift med R 448A. Mulighed for både meget lave og meget høje kondenserings-temperaturer.

**Leveringsomfang:** Kompressor med indbygget motor, oliefyldning, beskyttelsesgasfyldning, sug- og trykfæspæringsventil, vikingstermistorer og KRIWAN.

For nøjagtig dimensionering i driftpunkt henvises til Bitzer Software.

Tilbehør, se venligst side 28

IQ Intelligent kompressormodul CM-RC-01 samt tilbehør, se venligst side 29-30.

Varipack frekvensomformere, se venligst side 31.

|            |         | Ydelse i kW tK= 40 °C R 448A |        |        |        |        |           |
|------------|---------|------------------------------|--------|--------|--------|--------|-----------|
| Varenr.    | Type    | m <sup>3</sup> /h            | +5 °C  | -5 °C  | -10 °C | -30 °C | Pris DKK  |
| 2001035807 | 4JE-15Y | 63,5                         | -      | 42,71  | 34,60  | 12,53  | 61442,00  |
| 2001008404 | 4JE-22Y | 63,5                         | 62,20  | 41,84  | 33,75  | 11,84  | 64643,00  |
| 2001035809 | 4HE-18Y | 73,7                         | -      | 49,84  | 40,50  | 14,96  | 61589,00  |
| 2001008382 | 4HE-25Y | 73,7                         | 72,66  | 49,17  | 39,83  | 14,43  | 64821,00  |
| 2001035812 | 4GE-23Y | 84,6                         | -      | 57,65  | 46,91  | 17,69  | 69184,00  |
| 2001008380 | 4GE-30Y | 84,6                         | 83,32  | 56,50  | 45,82  | 16,78  | 72091,00  |
| 2001038923 | 4FE-28Y | 101,8                        | -      | 68,45  | 55,90  | 21,33  | 71765,00  |
| 2001008398 | 4FE-35Y | 101,8                        | 99,22  | 67,97  | 55,42  | 20,94  | 74772,00  |
| 2001035813 | 6JE-25Y | 95,3                         | -      | 63,53  | 51,43  | 18,66  | 76066,00  |
| 2001008396 | 6JE-33Y | 95,3                         | 92,11  | 61,90  | 49,91  | 17,44  | 87505,00  |
| 2001035814 | 6HE-28Y | 110,5                        | -      | 73,18  | 59,51  | 22,03  | 78407,00  |
| 2001008394 | 6HE-35Y | 110,5                        | 106,62 | 72,21  | 58,46  | 21,24  | 90024,00  |
| 2001035815 | 6GE-34Y | 126,8                        | -      | 84,74  | 69,30  | 26,80  | 90024,00  |
| 2001008392 | 6GE-40Y | 126,8                        | 120,64 | 82,14  | 66,74  | 24,70  | 96201,00  |
| 2001035816 | 6FE-44Y | 151,6                        | -      | 101,91 | 83,18  | 31,75  | 109229,00 |
| 2001008390 | 6FE-50Y | 151,6                        | 146,61 | 100,07 | 81,47  | 30,31  | 112197,00 |
| 2001035817 | 8GE-50Y | 185,0                        | -      | -      | -      | -      | 134277,00 |
| 2001035818 | 8GE-60Y | 185,0                        | 170,89 | 116,85 | 95,07  | 34,29  | 137377,00 |
| 2001035844 | 8FE-60Y | 221,0                        | -      | -      | -      | -      | 142182,00 |
| 2001035819 | 8FE-70Y | 221,0                        | 202,29 | 138,35 | 112,56 | 40,64  | 149257,00 |



## Bitzer Semihæretiske tottrins kompressor uden underkøler

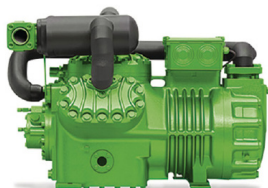

Ydelser er med 20 °C sugegastemperatur og uden væskeunderkøling.

**Leveringsomfang:** Kompressor med indbygget motor, oliefyldning, beskyttelsesgasfyldning, suge- og trykafspæringsventil, viklingstermistorer, KRIWAN skueglas, filter, magnetventil, indsprøjtningventil og mellemtryksledning.

| Varenr.    | Type       | Slagvolumen<br>m <sup>3</sup> /h | Ydelse i kW tK= 40 °C R 404A |        |        | DKK       |
|------------|------------|----------------------------------|------------------------------|--------|--------|-----------|
|            |            |                                  | -40 °C                       | -50 °C | -60 °C |           |
| 2001008483 | S4T-5.2Y   | 19,7/12,6                        | 3,28                         | 1,98   | 1,09   | 50360,00  |
| 2001008492 | S4N-8.2Y   | 28,0/17,9                        | 4,69                         | 2,83   | 1,57   | 55537,00  |
| 2001008579 | S4G-12.2Y  | 42,3/27,0                        | 7,71                         | 4,72   | 2,68   | 76950,00  |
| 2001008633 | S6J-16.2Y  | 63,5/31,8                        | 11,56                        | 7,09   | 4,02   | 95798,00  |
| 2001008490 | S6H-20.2Y  | 73,6/36,9                        | 13,40                        | 8,22   | 4,66   | 98239,00  |
| 2001008506 | S6G-25.2Y  | 84,5/42,3                        | 15,39                        | 9,43   | 5,34   | 110058,00 |
| 2001008630 | S6F-30.2Y  | 101,1/50,5                       | 18,39                        | 11,28  | 6,40   | 129603,00 |
| 2001008567 | S66J-32.2Y | 2x63,5/31,8                      | 23,11                        | 14,18  | 8,03   | 196990,00 |
| 2001008505 | S66H-40.2Y | 2x73,6/36,9                      | 26,81                        | 16,43  | 9,31   | 207863,00 |
| 2001008575 | S66G-50.2Y | 2x84,5/42,3                      | 30,77                        | 18,86  | 10,69  | 231462,00 |
| 2001008574 | S66F-60.2Y | 2x101,1/50,5                     | 36,79                        | 22,56  | 12,79  | 270646,00 |

## Bitzer Semihæretiske tottrins kompressor med underkøler

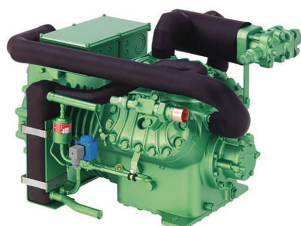

Ydelser er med 20 °C sugegastemperatur og med væskeunderkøling.

**Leveringsomfang:** Kompressor med indbygget motor, oliefyldning, beskyttelsesgasfyldning, suge- og trykafspæringsventil, viklingstermistorer, KRIWAN skueglas, filter, magnetventil, indsprøjtningventil, monteret underkøler og mellemtryksledning.

| Varenr.    | Type          | Slagvolumen<br>m <sup>3</sup> /h | Ydelse i kW tK= 40 °C R 404A |        |        | DKK       |
|------------|---------------|----------------------------------|------------------------------|--------|--------|-----------|
|            |               |                                  | -40 °C                       | -50 °C | -60 °C |           |
| 2001006821 | S4T-5.2Y-UM   | 19,7/12,6                        | 5,02                         | 3,21   | 1,88   | 60737,00  |
| 2001008438 | S4N-8.2Y-UM   | 19,7/12,6                        | 7,15                         | 4,58   | 2,69   | 65914,00  |
| 2001008469 | S4G-12.2Y-UM  | 19,7/12,6                        | 11,45                        | 7,48   | 4,51   | 87327,00  |
| 2001008459 | S6J-16.2Y-UM  | 19,7/12,6                        | 16,24                        | 10,74  | 6,59   | 108578,00 |
| 2001008632 | S6H-20.2Y-UM  | 19,7/12,6                        | 18,77                        | 12,42  | 7,60   | 111019,00 |
| 2001008631 | S6G-25.2Y-UM  | 19,7/12,6                        | 21,46                        | 14,21  | 8,7    | 122838,00 |
| 2001008454 | S6F-30.2Y-UM  | 19,7/12,6                        | 25,49                        | 16,92  | 10,39  | 142383,00 |
| 2001008489 | S66J-32.2Y-UM | 19,7/12,6                        | 32,48                        | 21,48  | 13,14  | 222549,00 |
| 2001008566 | S66H-40.2Y-UM | 19,7/12,6                        | 37,53                        | 24,83  | 15,19  | 233422,00 |
| 2001008470 | S66G-50.2Y-UM | 19,7/12,6                        | 42,91                        | 28,42  | 17,41  | 257021,00 |
| 2001008629 | S66F-60.2Y-UM | 19,7/12,6                        | 50,98                        | 33,85  | 20,78  | 296205,00 |

## Bitzer Løse væskeunderkølere

| Varenr.    |  |               | DKK     |
|------------|--|---------------|---------|
| 2009007629 | Underkøler for S4T-5.2Y+S4N-8.2Y+S4G-12.2Y   | ikke monteret | 5371,00 |
| 2009007630 | Underkøler for S6J-16.2Y+S6H-20.2Y+S6F-30.2Y | Ikke monteret | 6285,00 |



## Bitzer Semihermetiske twin kompressorer R134a

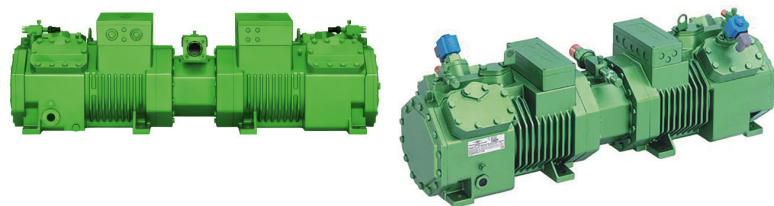

Ydelser er ved 20 K sugegasoverhedning og uden væskeunderkøling.

### Leveringsomfang:

To semihermetiske kompressorer sammenbygget via mellemstykke, en fælles sugaefspæringsventil, to trykafspæringsventiler, vibrationsdæmpere, KRIWAN relæer og IP65 klemkasser.

**Vigtigt:** Husk at montere kontraventiler i de enkelte trykrør for at undgå tilbagekondensering.

| Varenr.    | Type      | Slagvolumen<br>m <sup>3</sup> /h | Ydelse i kW tK= 40 °C R134a |        |        |        | DKK       |
|------------|-----------|----------------------------------|-----------------------------|--------|--------|--------|-----------|
|            |           |                                  | +5 °C                       | +0 °C  | -5 °C  | -10 °C |           |
| 2001038924 | 22EES-4Y  | 22,80                            | 14,08                       | 11,40  | 9,12   | 7,16   | 34906,00  |
| 2001038927 | 22EES-6Y  | 22,80                            | 14,08                       | 11,40  | 9,12   | 7,16   | 37704,00  |
| 2001038928 | 22DES-4Y  | 26,80                            | 16,78                       | 13,60  | 10,90  | 8,60   | 36324,00  |
| 2001038929 | 22DES-6Y  | 26,80                            | 16,78                       | 13,60  | 10,90  | 8,60   | 37921,00  |
| 2001038930 | 22CES-6Y  | 32,40                            | 20,58                       | 16,74  | 13,44  | 10,64  | 37704,00  |
| 2001038931 | 22CES-8Y  | 32,40                            | 20,58                       | 16,74  | 13,44  | 10,64  | 39393,00  |
| 2001038932 | 44FES-6Y  | 36,20                            | 22,08                       | 17,76  | 14,12  | 11,04  | 40649,00  |
| 2001038933 | 44FES-10Y | 36,20                            | 22,08                       | 17,76  | 14,12  | 11,04  | 45051,00  |
| 2001038934 | 44EES-8Y  | 45,40                            | 28,00                       | 22,82  | 18,38  | 14,64  | 41664,00  |
| 2001038935 | 44EES-12Y | 45,40                            | 28,00                       | 22,82  | 18,38  | 14,64  | 47895,00  |
| 2001038936 | 44DES-10Y | 53,60                            | 33,38                       | 26,94  | 21,50  | 16,92  | 52623,00  |
| 2001038937 | 44DES-14Y | 53,60                            | 33,38                       | 26,94  | 21,50  | 16,92  | 55335,00  |
| 2001038938 | 44CES-12Y | 65,00                            | 40,90                       | 33,12  | 26,52  | 20,98  | 57908,00  |
| 2001038939 | 44CES-18Y | 65,00                            | 40,90                       | 33,12  | 26,52  | 20,98  | 60202,00  |
| 2001038940 | 44VES-12Y | 69,40                            | 44,00                       | 35,44  | 28,18  | 22,04  | 70548,00  |
| 2001038941 | 44VES-14Y | 69,40                            | 44,00                       | 35,44  | 28,18  | 22,04  | 74268,00  |
| 2001038944 | 44TES-16Y | 82,60                            | 52,90                       | 42,80  | 34,16  | 26,84  | 72432,00  |
| 2001038945 | 44TES-18Y | 82,60                            | 52,90                       | 42,80  | 34,16  | 26,84  | 76252,00  |
| 2001038967 | 44PES-20Y | 97,00                            | 61,00                       | 49,00  | 38,90  | 30,34  | 78686,00  |
| 2001038968 | 44PES-24Y | 97,00                            | 61,00                       | 49,00  | 38,90  | 30,34  | 82817,00  |
| 2001038970 | 44NES-24Y | 112,40                           | 71,60                       | 57,80  | 46,00  | 36,10  | 88714,00  |
| 2001038971 | 44NES-28Y | 112,40                           | 71,60                       | 57,80  | 46,00  | 36,10  | 93388,00  |
| 2001038999 | 44JE-30Y  | 127,00                           | 80,10                       | 65,30  | 52,60  | 41,70  | 126441,00 |
| 2001039001 | 44HE-30Y  | 147,40                           | 94,50                       | 77,10  | 62,20  | 49,50  | 120629,00 |
| 2001039002 | 44HE-36Y  | 147,40                           | 94,50                       | 77,10  | 62,20  | 49,50  | 126798,00 |
| 2001039004 | 44GE-40Y  | 169,20                           | 107,00                      | 87,20  | 70,30  | 55,80  | 137175,00 |
| 2001039005 | 44GE-46Y  | 169,20                           | 107,00                      | 87,20  | 70,30  | 55,80  | 144096,00 |
| 2001039007 | 44FE-50Y  | 203,60                           | 130,40                      | 106,60 | 86,20  | 68,90  | 142344,00 |
| 2001039008 | 44FE-56Y  | 203,60                           | 130,40                      | 106,60 | 86,20  | 68,90  | 149459,00 |
| 2001039010 | 66JE-44Y  | 190,60                           | 118,80                      | 96,40  | 77,30  | 61,10  | 150676,00 |
| 2001039011 | 66JE-50Y  | 190,60                           | 118,80                      | 96,40  | 77,30  | 61,10  | 158309,00 |
| 2001039013 | 66HE-50Y  | 221,00                           | 139,60                      | 113,60 | 91,40  | 72,60  | 155178,00 |
| 2001039014 | 66HE-56Y  | 221,00                           | 139,60                      | 113,60 | 91,40  | 72,60  | 163021,00 |
| 2001039016 | 66GE-60Y  | 253,60                           | 159,80                      | 130,20 | 105,00 | 83,60  | 177219,00 |
| 2001039017 | 66GE-68Y  | 253,60                           | 159,80                      | 130,20 | 105,00 | 83,60  | 186225,00 |
| 2001039019 | 66FE-80Y  | 303,20                           | 192,20                      | 156,80 | 126,60 | 101,20 | 213753,00 |
| 2001039020 | 66FE-88Y  | 303,20                           | 192,20                      | 156,80 | 126,60 | 101,20 | 224688,00 |

## Bitzer Semihermetiske twin kompressorer R404A

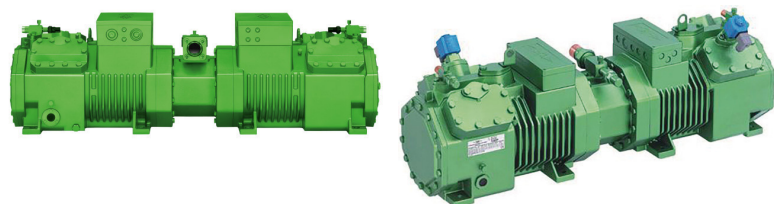

Ydelser er ved 20 K sugegasoverhedning og uden væskeunderkøling.

**Leveringsomfang:**

To semihermetiske kompressorer sammenbygget via mellemstykke, en fælles sugaefspæringsventil, to trykafspæringsventiler, vibrationsdæmpere, KRIWAN relæer og IP65 klemkasser.

**Vigtigt:** Husk at montere kontraventiler i de enkelte trykrør for at undgå tilbagekondensering.

| Varenr.    | Type      | Slagvolumen<br>m <sup>3</sup> /h | Ydelse i kW tK= 40 °C R404A |        |        |        | DKK       |
|------------|-----------|----------------------------------|-----------------------------|--------|--------|--------|-----------|
|            |           |                                  | +5 °C                       | -5 °C  | -10 °C | -30 °C |           |
| 2001038924 | 22EES-4Y  | 22,80                            | -                           | 15,34  | 12,60  | 4,84   | 34906,00  |
| 2001038927 | 22EES-6Y  | 22,80                            | 22,14                       | 15,34  | 12,60  | 4,84   | 37704,00  |
| 2001038928 | 22DES-4Y  | 26,80                            | -                           | 18,34  | 15,08  | 5,88   | 36324,00  |
| 2001038929 | 22DES-6Y  | 26,80                            | 26,36                       | 18,34  | 15,08  | 5,88   | 37921,00  |
| 2001038930 | 22CES-6Y  | 32,40                            | -                           | 22,56  | 18,62  | 7,46   | 37704,00  |
| 2001038931 | 22CES-8Y  | 32,40                            | 32,30                       | 22,56  | 18,62  | 7,46   | 39393,00  |
| 2001038932 | 44FES-6Y  | 36,20                            | -                           | 24,52  | 20,08  | 7,98   | 40649,00  |
| 2001038933 | 44FES-10Y | 36,20                            | 35,62                       | 24,52  | 20,08  | 7,98   | 45051,00  |
| 2001038934 | 44EES-8Y  | 45,40                            | -                           | 31,10  | 25,48  | 10,12  | 41664,00  |
| 2001038935 | 44EES-12Y | 45,40                            | 44,80                       | 30,78  | 25,18  | 9,84   | 47895,00  |
| 2001038936 | 44DES-10Y | 53,60                            | -                           | 37,06  | 30,38  | 12,06  | 52623,00  |
| 2001038937 | 44DES-14Y | 53,60                            | 53,80                       | 37,08  | 30,38  | 12,08  | 55335,00  |
| 2001038938 | 44CES-12Y | 65,00                            | -                           | 44,80  | 36,70  | 14,36  | 57908,00  |
| 2001038939 | 44CES-18Y | 65,00                            | 65,20                       | 44,80  | 36,70  | 14,36  | 60202,00  |
| 2001038941 | 44VES-14Y | 69,40                            | -                           | 47,30  | 38,36  | 14,08  | 74268,00  |
| 2001038943 | 44VES-20Y | 69,40                            | 69,60                       | 47,30  | 38,36  | 14,08  | 77291,00  |
| 2001038945 | 44TES-18Y | 82,60                            | -                           | 57,20  | 46,60  | 17,64  | 76252,00  |
| 2001038950 | 44TES-24Y | 82,60                            | 83,60                       | 57,10  | 46,40  | 17,50  | 79593,00  |
| 2001038968 | 44PES-24Y | 97,00                            | -                           | 65,60  | 53,10  | 19,32  | 82817,00  |
| 2001038969 | 44PES-30Y | 97,00                            | 96,40                       | 65,20  | 52,80  | 19,04  | 86475,00  |
| 2001038971 | 44NES-28Y | 112,40                           | -                           | 77,60  | 63,10  | 23,82  | 93388,00  |
| 2001038972 | 44NES-40Y | 112,40                           | 113,80                      | 77,60  | 63,10  | 23,88  | 99231,00  |
| 2001038999 | 44JE-30Y  | 127,00                           | -                           | 88,60  | 72,80  | 28,60  | 126441,00 |
| 2001039000 | 44JE-44Y  | 127,00                           | 126,00                      | 86,80  | 71,00  | 27,04  | 139833,00 |
| 2001039002 | 44HE-36Y  | 147,40                           | -                           | 103,40 | 85,20  | 34,16  | 126798,00 |
| 2001039003 | 44HE-50Y  | 147,40                           | 147,20                      | 102,00 | 83,80  | 32,94  | 140159,00 |
| 2001039005 | 44GE-46Y  | 169,20                           | -                           | 119,60 | 98,70  | 40,40  | 144096,00 |
| 2001039006 | 44GE-60Y  | 169,20                           | 168,80                      | 117,20 | 96,40  | 38,32  | 149831,00 |
| 2001039008 | 44FE-56Y  | 203,60                           | -                           | 142,00 | 117,60 | 48,70  | 149459,00 |
| 2001039009 | 44FE-70Y  | 203,60                           | 201,00                      | 141,00 | 116,60 | 47,80  | 155450,00 |
| 2001039011 | 66JE-50Y  | 190,60                           | -                           | 131,80 | 108,20 | 42,60  | 158309,00 |
| 2001039012 | 66JE-66Y  | 190,60                           | 186,60                      | 128,40 | 105,00 | 39,82  | 181125,00 |
| 2001039014 | 66HE-56Y  | 221,00                           | -                           | 151,80 | 125,20 | 50,30  | 163021,00 |
| 2001039015 | 66HE-70Y  | 221,00                           | 216,00                      | 149,80 | 123,00 | 48,50  | 186225,00 |
| 2001039017 | 66GE-68Y  | 253,60                           | -                           | 175,80 | 145,80 | 61,20  | 186225,00 |
| 2001039018 | 66GE-80Y  | 253,60                           | 244,40                      | 170,40 | 140,40 | 56,40  | 198602,00 |
| 2001039020 | 66FE-88Y  | 303,20                           | -                           | 211,40 | 175,00 | 72,50  | 224688,00 |
| 2001039021 | 66FE-100Y | 303,20                           | 297,00                      | 207,60 | 171,40 | 69,20  | 230625,00 |

## Bitzer Semihermetiske twin kompressorer R407C

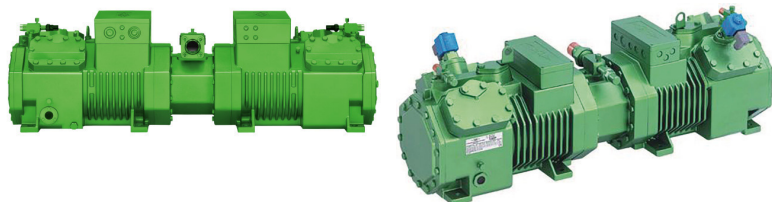

Vydelse er ved 20 K sugegasoverhedning og uden væskeunderkøling.

### Leveringsomfang:

To semihermetiske kompressorer sammenbygget via mellemstykke, en fælles sugaefspæringsventil, to trykafspæringsventiler, vibrationsdæmpere, KRIWAN relæer og IP65 klemkasser.

**Vigtigt:** Husk at montere kontraventiler i de enkelte trykrør for at undgå tilbagekondensering.

| Varenr.    | Type      | Slagvolumen<br>m <sup>3</sup> /h | Ydelse i kW tK= 40 °C R407C |        |        |        | DKK       |
|------------|-----------|----------------------------------|-----------------------------|--------|--------|--------|-----------|
|            |           |                                  | +5 °C                       | +0 °C  | -5 °C  | -10 °C |           |
| 2001038924 | 22EES-4Y  | 22,80                            | -                           | -      | 13,55  | 10,86  | 34906,00  |
| 2001038927 | 22EES-6Y  | 22,80                            | 20,41                       | 16,71  | 13,55  | 10,86  | 37704,00  |
| 2001038928 | 22DES-4Y  | 26,80                            | -                           | -      | 15,93  | 12,77  | 36324,00  |
| 2001038929 | 22DES-6Y  | 26,80                            | 23,99                       | 19,65  | 15,93  | 12,77  | 37921,00  |
| 2001038930 | 22CES-6Y  | 32,40                            | -                           | -      | 19,26  | 15,43  | 37704,00  |
| 2001038931 | 22CES-8Y  | 32,40                            | 29,00                       | 23,75  | 19,26  | 15,43  | 39393,00  |
| 2001038932 | 44FES-6Y  | 36,20                            | -                           | -      | 21,52  | 17,24  | 40649,00  |
| 2001038933 | 44FES-10Y | 36,20                            | 32,40                       | 26,54  | 21,52  | 17,24  | 45051,00  |
| 2001038934 | 44EES-8Y  | 45,40                            | -                           | -      | 26,99  | 21,63  | 41664,00  |
| 2001038935 | 44EES-12Y | 45,40                            | 40,63                       | 33,28  | 26,99  | 21,63  | 47895,00  |
| 2001038936 | 44DES-10Y | 53,60                            | -                           | -      | 31,86  | 25,53  | 52623,00  |
| 2001038937 | 44DES-14Y | 53,60                            | 47,97                       | 39,29  | 31,86  | 25,53  | 55335,00  |
| 2001038938 | 44CES-12Y | 65,00                            | -                           | -      | 38,64  | 30,96  | 57908,00  |
| 2001038939 | 44CES-18Y | 65,00                            | 58,17                       | 47,65  | 38,64  | 30,96  | 60202,00  |
| 2001038941 | 44VES-14Y | 69,40                            | -                           | -      | 41,26  | 33,06  | 74268,00  |
| 2001038943 | 44VES-20Y | 69,40                            | 62,11                       | 50,87  | 41,26  | 33,06  | 77291,00  |
| 2001038945 | 44TES-18Y | 82,60                            | -                           | -      | 49,10  | 39,35  | 76252,00  |
| 2001038950 | 44TES-24Y | 82,60                            | 73,93                       | 60,55  | 49,10  | 39,35  | 79593,00  |
| 2001038968 | 44PES-24Y | 97,00                            | -                           | -      | 57,66  | 46,21  | 82817,00  |
| 2001038969 | 44PES-30Y | 97,00                            | 86,81                       | 71,11  | 57,66  | 46,21  | 86475,00  |
| 2001038971 | 44NES-28Y | 112,40                           | -                           | -      | 66,82  | 53,54  | 93388,00  |
| 2001038972 | 44NES-40Y | 112,40                           | 100,60                      | 82,39  | 66,82  | 53,54  | 99231,00  |
| 2001038999 | 44JE-30Y  | 127,00                           | -                           | -      | 75,50  | 60,50  | 126441,00 |
| 2001039000 | 44JE-44Y  | 127,00                           | 113,66                      | 93,10  | 75,50  | 60,50  | 139833,00 |
| 2001039002 | 44HE-36Y  | 147,40                           | -                           | -      | 87,62  | 70,21  | 126798,00 |
| 2001039003 | 44HE-50Y  | 147,40                           | 131,92                      | 108,05 | 87,62  | 70,21  | 140159,00 |
| 2001039005 | 44GE-46Y  | 169,20                           | -                           | -      | 100,58 | 80,60  | 144096,00 |
| 2001039006 | 44GE-60Y  | 169,20                           | 151,43                      | 124,03 | 100,58 | 80,60  | 149831,00 |
| 2001039008 | 44FE-56Y  | 203,60                           | -                           | -      | 121,03 | 96,99  | 149459,00 |
| 2001039009 | 44FE-70Y  | 203,60                           | 182,22                      | 149,25 | 121,03 | 96,99  | 155450,00 |
| 2001039011 | 66JE-50Y  | 190,60                           | -                           | -      | 113,31 | 90,79  | 158309,00 |
| 2001039012 | 66JE-66Y  | 190,60                           | 170,58                      | 139,72 | 113,31 | 90,79  | 181125,00 |
| 2001039014 | 66HE-56Y  | 221,00                           | -                           | -      | 131,38 | 105,27 | 163021,00 |
| 2001039015 | 66HE-70Y  | 221,00                           | 197,79                      | 162,00 | 131,38 | 105,27 | 186225,00 |
| 2001039017 | 66GE-68Y  | 253,60                           | -                           | -      | 150,76 | 120,80 | 186225,00 |
| 2001039018 | 66GE-80Y  | 253,60                           | 226,97                      | 185,90 | 150,76 | 120,80 | 198602,00 |
| 2001039020 | 66FE-88Y  | 303,20                           | -                           | -      | 180,24 | 144,43 | 224688,00 |
| 2001039021 | 66FE-100Y | 303,20                           | 271,36                      | 222,26 | 180,24 | 144,43 | 230625,00 |

## Bitzer Semihæretiske kompressorer for R 744, subkritisk drift



Ydelser er ved 20 °C sugegastemperatur uden væskeunderkøling.

### Leveringsomfang:

Kompressor for subkritisk drift.  
Kompressor med indbygget motor, oliefyldning, beskyttelsesgasfyldning, suge- og trykafspæringsventil, svingningsdæmpere, viklingstermistorer, samt klemkasse IP 65 og SE-B1

For nøjagtig dimensionering i driftpunkt henvises til Bitzer Software.

| Varenr.    | Type     | Slagvolumen<br>m <sup>3</sup> /h | Ydelse tk= +10°C<br>R744 -15°C<br>kW | Ydelse tk= +10°C<br>R744 -25°C<br>kW | Ydelse tk= +10°C<br>R744 -30°C<br>kW | Ydelse tk= +10°C<br>R744 -35°C<br>kW | DKK      |
|------------|----------|----------------------------------|--------------------------------------|--------------------------------------|--------------------------------------|--------------------------------------|----------|
| 2001039074 | 2NSL-05K | 1,33                             | 3,58                                 | 2,33                                 | 1,82                                 | 1,37                                 | 18585,00 |
| 2001006450 | 2MSL-07K | 1,73                             | 4,66                                 | 3,04                                 | 2,37                                 | 1,78                                 | 19011,00 |
| 2001058910 | 2LSL-1K  | 2,21                             | 5,95                                 | 3,88                                 | 3,03                                 | 2,27                                 | 19050,00 |
| 2001006453 | 2KSL-1K  | 2,71                             | 7,67                                 | 5,04                                 | 3,96                                 | 3,01                                 | 19050,00 |
| 2001006452 | 2JSL-2K  | 3,48                             | 9,93                                 | 6,57                                 | 5,17                                 | 3,98                                 | 19259,00 |
| 2001006451 | 2HSL-3K  | 4,34                             | 12,44                                | 8,29                                 | 6,58                                 | 5,09                                 | 19840,00 |
| 2001006455 | 2GSL-3K  | 5,05                             | 14,68                                | 9,85                                 | 7,86                                 | 6,13                                 | 19949,00 |
| 2001006454 | 2FSL-4K  | 6,36                             | 18,52                                | 12,54                                | 10,09                                | 7,96                                 | 20111,00 |
| 2001006456 | 2ESL-4K  | 7,81                             | 23,56                                | 15,91                                | 12,80                                | 10,14                                | 28598,00 |
| 2001006449 | 2DSL-5K  | 9,23                             | 27,83                                | 18,83                                | 15,17                                | 12,02                                | 28722,00 |
| 2001006448 | 2CSL-6K  | 11,20                            | 33,75                                | 22,89                                | 18,46                                | 14,63                                | 29884,00 |
| 2001008364 | 4FSL-7K  | 12,41                            | 36,70                                | 24,74                                | 19,86                                | 15,65                                | 32744,00 |
| 2001008359 | 4ESL-9K  | 15,62                            | 46,31                                | 31,26                                | 25,13                                | 1985,                                | 34852,00 |
| 2001008350 | 4DSL-10K | 18,45                            | 54,82                                | 37,05                                | 29,82                                | 23,60                                | 40285,00 |
| 2001008352 | 4CSL-12K | 22,32                            | 67,04                                | 45,10                                | 36,26                                | 28,74                                | 43826,00 |
| 2001008355 | 4VSL-15K | 28,90                            | 86,46                                | 58,33                                | 46,86                                | 36,96                                | 53320,00 |
| 2001008354 | 4TSL-20K | 34,40                            | 103,16                               | 69,70                                | 56,07                                | 44,32                                | 54909,00 |
| 2001008358 | 4PSL-25K | 40,40                            | 121,41                               | 82,14                                | 66,15                                | 52,39                                | 59644,00 |
| 2001008357 | 4NSL-30K | 46,90                            | 142,47                               | 95,93                                | 77,18                                | 61,21                                | 68425,00 |





## Bitzer Semihæretiske kompressorer for R 744 subkritisk, højt stilstandstryk

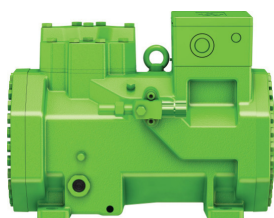

Ydelser er ved 20 °C sugegastemperatur uden væskeunderkøling.

### Leveringsomfang:

Kompressor med indbygget motor, oliefyldning, beskyttelsesgasfyldning, suge- og trykafspæringsventil, svingningsdæmpere, viklingstermistorer, samt klemkasse IP 65 og SE-B1.

For nøjagtig dimensionering i driftpunkt henvises til Bitzer Software.

Maks stilstandstryk. 100 bar

| Varenr.    | Type     | Slagvolumen<br>m <sup>3</sup> /h | Ydelse tk=<br>+10 °C R744 -5 °C<br>kW | Ydelse tk=<br>+10 °C R744 -10 °C<br>kW | Ydelse tk=<br>+10 °C R744 -20<br>°C<br>kW | Ydelse tk=<br>+10 °C R744 -30<br>°C<br>kW | DKK       |
|------------|----------|----------------------------------|---------------------------------------|--|---|---|-----------|
| 2001044833 | 2MME-07K | 1,73                             | -                                     | -                                      | 3,85                                      | 2,4                                       | 32604,00  |
| 2001044834 | 2MME-1K  | 1,73                             | 6,79                                  | 5,69                                   | 3,85                                      | 2,4                                       | 35208,00  |
| 2001044835 | 2KME-1K  | 2,71                             | -                                     | -                                      | 6,35                                      | 4,01                                      | 33333,00  |
| 2001044836 | 2KME-2K  | 2,71                             | 11,12                                 | 9,34                                   | 6,35                                      | 4,01                                      | 36007,00  |
| 2001044837 | 2JME-2K  | 3,48                             | -                                     | -                                      | 8,20                                      | 5,2                                       | 34379,00  |
| 2001044838 | 2JME-3K  | 3,48                             | 14,58                                 | 12,18                                  | 8,20                                      | 5,2                                       | 37130,00  |
| 2001044839 | 2HME-3K  | 4,34                             | -                                     | -                                      | 10,35                                     | 6,66                                      | 36123,00  |
| 2001044840 | 2HME-4K  | 4,34                             | 17,89                                 | 15,08                                  | 10,35                                     | 6,66                                      | 38998,00  |
| 2001044841 | 2GME-3K  | 5,05                             | -                                     | -                                      | 12,25                                     | 7,96                                      | 36293,00  |
| 2001044842 | 2GME-4K  | 5,05                             | 21,05                                 | 17,76                                  | 12,25                                     | 7,96                                      | 39207,00  |
| 2001044843 | 2FME-4K  | 6,36                             | -                                     | -                                      | 15,52                                     | 10,22                                     | 38006,00  |
| 2001044844 | 2FME-5K  | 6,36                             | 26,4                                  | 22,35                                  | 15,52                                     | 10,22                                     | 41060,00  |
| 2001044845 | 2EME-4K  | 7,81                             | -                                     | -                                      | 19,69                                     | 12,96                                     | 45043,00  |
| 2001044846 | 2EME-5K  | 7,81                             | 33,7                                  | 28,45                                  | 19,69                                     | 12,96                                     | 48639,00  |
| 2001044847 | 2DME-5K  | 9,22                             | -                                     | -                                      | 23,3                                      | 15,35                                     | 46764,00  |
| 2001044848 | 2DME-7K  | 9,22                             | 39,75                                 | 33,6                                   | 23,3                                      | 15,35                                     | 50507,00  |
| 2001058904 | 4FME-7K  | 12,41                            | -                                     | -                                      | 30,10                                     | 19,56                                     | 51569,00  |
| 2001058905 | 4FME-9K  | 12,41                            | 51,73                                 | 43,64                                  | 30,10                                     | 19,56                                     | 55692,00  |
| 2001058906 | 4EME-9K  | 15,62                            | -                                     | -                                      | 38,12                                     | 25,11                                     | 55754,00  |
| 2001058907 | 4EME-10K | 15,62                            | 64,84                                 | 54,89                                  | 38,12                                     | 25,11                                     | 61055,00  |
| 2001058908 | 4DME-10K | 18,45                            | -                                     | -                                      | 46,51                                     | 31,85                                     | 60822,00  |
| 2001058909 | 4DME-12K | 18,45                            | 79,61                                 | 67,21                                  | 46,51                                     | 31,85                                     | 65255,00  |
| 2001068690 | 6TME-35K | 54,60                            | 238,32                                | 199,55                                 | 136,24                                    | 88,79                                     | 97418,00  |
| 2001068691 | 6PME-40K | 64,90                            | 283,7                                 | 237,54                                 | 162,18                                    | 105,7                                     | 105268,00 |

## Bitzer Semihæretiske kompressorer for R 744, transkritisk drift

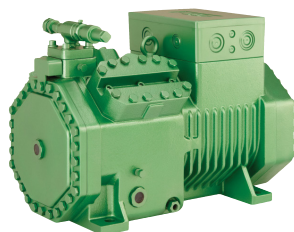

Ydelser er ved 10K sugegasoverhedning og uden væskeunderkøling.

**Leveringsomfang:**

Kompressor med indbygget motor, oliefyldning, beskyttelsesgasfyldning, suge- og trykafspæringsventil, viklingstermistorer, samt klemkasse IP 65 og SE-B1

Kontakt venligst vore teknikere for dimensionering og anlægsdesign

| Varenr.    | Type     | Slagvol. m <sup>3</sup> /h | kW, Ydelse ved tgasud =33°C og p=83bar(a) |        |        |        | kW, Ydelse tk= +16°C R744 |        |        | DKK       |
|------------|----------|----------------------------|---|--------|--------|--------|---------------------------|--------|--------|-----------|
|            |          |                            | +10 °C                                    | 0 °C   | -10 °C | -19 °C | 0 °C                      | -10 °C | -19 °C |           |
| 2001044849 | 2MTE-4K  | 3,3                        | -   | 9,25   | 6,35   | 4,29   | 14,69                     | 10,22  | 7,10   | 48848,00  |
| 2001044850 | 2MTE-5K  | 3,3                        | 12,80                                     | 9,25   | 6,35   | 4,29   | 14,69                     | 10,22  | 7,10   | 50274,00  |
| 2001044851 | 2KTE-5K  | 4,8                        | -   | 13,57  | 9,32   | 6,29   | 21,59                     | 15,02  | 10,44  | 50794,00  |
| 2001044852 | 2KTE-7K  | 4,8                        | 18,78                                     | 13,57  | 9,32   | 6,29   | 21,59                     | 15,02  | 10,44  | 52770,00  |
| 2001039076 | 4PTE-6K  | 4,3                        | -   | 11,86  | 8,09   | 5,36   | 18,45                     | 12,96  | 8,98   | 53235,00  |
| 2001039078 | 4PTE-7K  | 4,3                        | 16,68                                     | 11,86  | 8,09   | 5,36   | 18,45                     | 12,96  | 8,98   | 55327,00  |
| 2001008576 | 4MTE-7K  | 6,5                        | -   | 18,79  | 12,89  | 8,63   | 29,64                     | 20,91  | 14,54  | 56560,00  |
| 2001008388 | 4MTE-10K | 6,5                        | 25,86                                     | 18,79  | 12,89  | 8,63   | 29,64                     | 20,91  | 14,54  | 59706,00  |
| 2001008571 | 4KTE-10K | 9,6                        | -   | 28,08  | 19,47  | 13,30  | 43,96                     | 30,87  | 21,76  | 61024,00  |
| 2001068692 | 4KTE-12K | 9,6                        | 38,64                                     | 28,08  | 19,47  | 13,30  | 43,96                     | 30,87  | 21,76  | 64426,00  |
| 2001008573 | 4JTE-10K | 9,2                        | -   | 27,76  | 18,79  | 12,73  | 43,12                     | 29,65  | 20,61  | 66642,00  |
| 2001008577 | 4JTE-15K | 9,2                        | 40,5                                      | 27,76  | 18,79  | 12,73  | 43,12                     | 29,65  | 20,61  | 68068,00  |
| 2001008412 | 4JTC-10K | 9,20                       | -   | 27,76  | 18,79  | 12,73  | 43,12                     | 29,65  | 20,61  | 67491,00  |
| 2001008553 | 4HTE-15K | 12,0                       | -   | 35,35  | 24,27  | 16,39  | 55,16                     | 38,37  | 26,67  | 70517,00  |
| 2001008410 | 4HTE-20K | 12,0                       | 48,92                                     | 35,35  | 24,27  | 16,39  | 55,16                     | 38,37  | 26,67  | 73253,00  |
| 2001068693 | 4CTE-20K | 15,0                       | -   | 44,19  | 30,34  | 20,49  | 68,95                     | 47,96  | 33,34  | 78391,00  |
| 2001068694 | 4CTE-30K | 15,0                       | 61,15                                     | 44,19  | 30,34  | 20,49  | 68,95                     | 47,96  | 33,34  | 83840,00  |
| 2001008387 | 4FTE-20K | 17,8                       | -   | 54,14  | 37,59  | 26,14  | 83,27                     | 58,59  | 41,47  | 81747,00  |
| 2001008383 | 4FTE-30K | 17,8                       | 76,89                                     | 54,14  | 37,59  | 26,14  | 83,27                     | 58,59  | 41,47  | 88218,00  |
| 2001008374 | 4FTC-30K | 17,80                      | 76,89                                     | 54,14  | 37,59  | 26,14  | 83,27                     | 58,59  | 41,47  | 89138,00  |
| 2001036063 | 4DTE-25K | 21,2                       | -   | 65,00  | 46,50  | 33,30  | 98,70                     | 71,40  | 51,80  | 90993,00  |
| 2001036065 | 4CTE-30K | 25,6                       | -   | 78,60  | 56,20  | 40,30  | 119,30                    | 86,30  | 62,60  | 97332,00  |
| 2001044853 | 6FTE-35K | 26,1                       | -   | 81,00  | 57,70  | 41,50  | 120,53                    | 87,50  | 64,00  | 104765,00 |
| 2001058902 | 6FTE-50K | 26,1                       | 110,7                                     | 81,00  | 57,70  | 41,50  | 120,53                    | 87,50  | 64,00  | 109849,00 |
| 2001044854 | 6DTE-40K | 30,3                       | -   | 94,10  | 67,00  | 48,20  | 139,90                    | 101,50 | 74,30  | 118699,00 |
| 2001058903 | 6DTE-50K | 30,3                       | 128,6                                     | 94,10  | 67,00  | 48,20  | 139,90                    | 101,50 | 74,30  | 124488,00 |
| 2001044855 | 6CTE-50K | 38,2                       |   | 118,10 | 84,10  | 60,50  | 175,70                    | 127,70 | 93,30  | 137656,00 |

## Semihermetiske kompressorer Ecoline + R 744 transkritisk drift

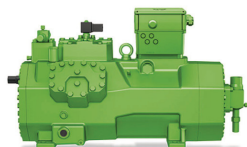

Ydelser er ved 10K sugegasoverhedning og uden væskeunderkøling.

**Leveringsomfang:** Kompressor med indbygget LSPM-motor (-40S), oliefyldning, beskyttelsesgasfyldning, suge-og trykafspæringsventil, viklingstermistorer og KRIWAN.

For nøjagtig dimensionering henvises til Bitzer software.

| Varenr.    | Type       | Slagvol.<br>m <sup>3</sup> /h | Ydelse ved tgasud =33°C og p=83bar(a) |            |              |              | Ydelse tk= +16 °C R744 |              |              | DKK       |
|------------|------------|-------------------------------|---------------------------------------|------------|--------------|--------------|------------------------|--------------|--------------|-----------|
|            |            |                               | +10 °C<br>kW                          | 0 °C<br>kW | -10 °C<br>kW | -19 °C<br>kW | 0 °C<br>kW             | -10 °C<br>kW | -19 °C<br>kW |           |
| 2001068696 | 4PTEU-6LK  | 4.5                           | -                                     | 9,57       | 6,57         | 4,44         | 15,20                  | 10,57        | 7,35         | 68657,00  |
| 2001068697 | 4PTEU-7LK  | 4.5                           | 13,24                                 | 9,57       | 6,57         | 4,44         | 15,20                  | 10,57        | 7,35         | 71362,00  |
| 2001068698 | 4MTEU-7LK  | 6.9                           | -                                     | 14,04      | 9,64         | 6,51         | 22,34                  | 15,54        | 10,80        | 72990,00  |
| 2001068714 | 4MTEU-10LK | 6.9                           | 19,43                                 | 14,04      | 9,64         | 6,51         | 22,34                  | 15,54        | 10,80        | 77058,00  |
| 2001068715 | 4KTEU-10LK | 9.9                           | -                                     | 12,27      | 8,37         | 5,54         | 19,09                  | 13,41        | 9,29         | 78779,00  |
| 2001068699 | 4JTEU-10LK | 9.7                           | -                                     | 28,72      | 19,44        | 13,17        | 44,61                  | 30,67        | 21,32        | 85785,00  |
| 2001068700 | 4JTEU-15LK | 9.7                           | 41,90                                 | 28,72      | 19,44        | 13,17        | 44,61                  | 30,67        | 21,32        | 87637,00  |
| 2001068701 | 4HTEU-15LK | 12.4                          | -                                     | 36,57      | 25,11        | 16,95        | 57,06                  | 39,69        | 27,59        | 90822,00  |
| 2001068702 | 4HTEU-20LK | 12.4                          | 50,61                                 | 36,57      | 25,11        | 16,95        | 57,06                  | 39,69        | 27,59        | 94387,00  |
| 2001068703 | 4CTEU-20LK | 15.5                          | -                                     | 45,71      | 31,38        | 21,19        | 71,32                  | 49,62        | 34,49        | 101060,00 |
| 2001068704 | 4CTEU-30LK | 15.5                          | 63,26                                 | 45,71      | 31,38        | 21,19        | 71,33                  | 49,62        | 34,49        | 108128,00 |
| 2001068705 | 4FTEU-20LK | 18.1                          | -                                     | 56,01      | 38,89        | 27,04        | 86,14                  | 60,61        | 42,90        | 105416,00 |
| 2001068706 | 4FTEU-30LK | 18.1                          | 79,54                                 | 56,01      | 38,89        | 27,04        | 86,14                  | 61,61        | 42,90        | 113840,00 |
| 2001068707 | 4DTEU-25LK | 22.7                          | -                                     | 67,24      | 48,10        | 34,44        | 102,10                 | 73,86        | 53,59        | 117436,00 |
| 2001068708 | 4CTEU-30LK | 26.9                          | -                                     | 81,31      | 58,14        | 41,69        | 123,41                 | 89,27        | 64,76        | 125674,00 |
| 2001068709 | 6FTEU-35LK | 26.9                          | -                                     | 83,79      | 59,69        | 42,93        | 124,68                 | 90,52        | 66,21        | 135292,00 |
| 2001068710 | 6FTEU-50LK | 26.9                          | 114,52                                | 83,79      | 59,69        | 42,93        | 124,68                 | 90,52        | 66,21        | 141903,00 |
| 2001068711 | 6DTEU-40LK | 31.4                          | -                                     | 97,34      | 63,31        | 49,86        | 144,72                 | 105,00       | 76,86        | 153411,00 |
| 2001068712 | 6DTEU-50LK | 31.4                          | 133,03                                | 97,34      | 69,31        | 49,86        | 144,72                 | 105,00       | 76,86        | 160929,00 |
| 2001068713 | 6CTEU-50LK | 35.9                          | -                                     | 122,17     | 87,00        | 62,59        | 181,76                 | 132,10       | 96,52        | 178049,00 |

## Bitzer Semihæretiske kompressor for HC

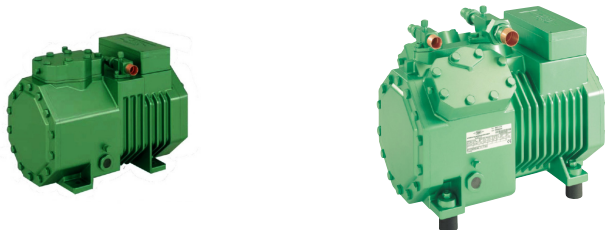

Alle ydelser er beregnet med 30K sugegasoverhedning og uden væskeunderkøling.

**Leveringsomfang:**

Kompressor med indbygget motor, oliefyldning, beskyttelsesgasfyldning, suge- og trykafspæringsventil, viklingstermistorer og KRIWAN

For nøjagtig dimensionering i driftpunkt henvises til Bitzer Software.

| Varenr.    | Type      | Slagvolumen<br>cm <sup>3</sup> | Ydelse tk =40 °C<br>R290 0 °C)<br>kW | Ydelse tk =40 °C<br>R290 -10 °C<br>kW | Ydelse tk =40 °C<br>R1270 -10 °C<br>kW | Ydelse tk =40 °C<br>R1270 -35 °C<br>kW | DKK      |
|------------|-----------|--------------------------------|--------------------------------------|---------------------------------------|--|--|----------|
| 2001039157 | 2KESP-05P | 4,06                           | 2,81                                 | 1,89                                  | 2,27                                   | 0,65                                   | 12943,00 |
| 2001039158 | 2JESP-07P | 5,21                           | 3,61                                 | 2,43                                  | 2,92                                   | 0,84                                   | 13028,00 |
| 2001039159 | 2HESP-1P  | 6,51                           | -                                    | 3,04                                  | 3,65                                   | 1,05                                   | 13175,00 |
| 2001039160 | 2HESP-2P  | 6,51                           | 4,51                                 | 3,04                                  | 3,65                                   | 1,05                                   | 13408,00 |
| 2001039161 | 2GESP-2P  | 7,58                           | 5,25                                 | 3,54                                  | 4,25                                   | 1,22                                   | 13408,00 |
| 2001039162 | 2FESP-2P  | 9,54                           | -                                    | 4,45                                  | 5,34                                   | 1,54                                   | 13911,00 |
| 2001039163 | 2FESP-3P  | 9,54                           | 6,60                                 | 4,45                                  | 5,34                                   | 1,54                                   | 14508,00 |
| 2001039164 | 2EESP-2P  | 11,4                           | -                                    | 5,30                                  | 6,36                                   | 1,83                                   | 18794,00 |
| 2001039165 | 2EESP-3P  | 11,4                           | 7,87                                 | 5,30                                  | 6,36                                   | 1,83                                   | 20173,00 |
| 2001039166 | 2DESP-2P  | 13,4                           | -                                    | 6,26                                  | 7,52                                   | 2,16                                   | 19491,00 |
| 2001039168 | 2DESP-3P  | 13,4                           | 9,29                                 | 6,26                                  | 7,52                                   | 2,16                                   | 20243,00 |
| 2001039169 | 2CESP-3P  | 16,2                           | -                                    | 7,58                                  | 9,10                                   | 2,61                                   | 20173,00 |
| 2001039170 | 2CESP-4P  | 16,2                           | 11,24                                | 7,58                                  | 9,10                                   | 2,61                                   | 20995,00 |
| 2001039171 | 4FESP-3P  | 18,1                           | -                                    | 8,43                                  | 10,11                                  | 2,91                                   | 21739,00 |
| 2001039172 | 4FESP-5P  | 18,1                           | 12,50                                | 8,43                                  | 10,11                                  | 2,91                                   | 23917,00 |
| 2001039173 | 4EESP-4P  | 22,7                           | -                                    | 10,61                                 | 12,73                                  | 3,66                                   | 22243,00 |
| 2001039174 | 4EESP-6P  | 22,7                           | 15,73                                | 10,61                                 | 12,73                                  | 3,66                                   | 25304,00 |
| 2001039175 | 4DESP-5P  | 26,8                           | -                                    | 12,53                                 | 15,04                                  | 4,32                                   | 27629,00 |
| 2001039176 | 4DESP-7P  | 26,8                           | 18,58                                | 12,53                                 | 15,04                                  | 4,32                                   | 28977,00 |
| 2001039177 | 4CESP-6P  | 32,5                           | -                                    | 15,16                                 | 18,20                                  | 5,23                                   | 30233,00 |
| 2001039178 | 4CESP-9P  | 32,5                           | 22,49                                | 15,16                                 | 18,20                                  | 5,23                                   | 31388,00 |
| 2001039179 | 4VESP-7P  | 34,7                           | -                                    | 16,20                                 | 19,44                                  | 5,59                                   | 38983,00 |
| 2001039180 | 4VESP-10P | 34,7                           | 24,03                                | 16,20                                 | 19,44                                  | 5,59                                   | 40509,00 |
| 2001039181 | 4TESP-9P  | 41,3                           | -                                    | 19,28                                 | 23,14                                  | 6,65                                   | 39990,00 |
| 2001039182 | 4TESP-12P | 41,3                           | 28,60                                | 19,28                                 | 23,14                                  | 6,65                                   | 41687,00 |
| 2001036525 | 4PESP-12P | 48,5                           | -                                    | 22,64                                 | 27,17                                  | 7,81                                   | 43276,00 |
| 2001039183 | 4PESP-15P | 48,5                           | 33,58                                | 22,64                                 | 27,17                                  | 7,81                                   | 45105,00 |
| 2001039184 | 4NESP-14P | 56,2                           | -                                    | 26,24                                 | 31,48                                  | 9,05                                   | 48569,00 |
| 2001039185 | 4NESP-20P | 56,2                           | 38,91                                | 26,24                                 | 31,48                                  | 9,05                                   | 51460,00 |
| 2001008446 | 4JEP-15P  | 63,5                           | -                                    | 31,20                                 | 37,45                                  | 10,76                                  | 61442,00 |
| 2001039186 | 4JEP-22P  | 63,5                           | 46,28                                | 31,20                                 | 37,45                                  | 10,76                                  | 64643,00 |
| 2001039187 | 4HEP-18P  | 73,7                           | -                                    | 36,17                                 | 43,41                                  | 12,48                                  | 61589,00 |
| 2001039203 | 4HEP-25P  | 73,7                           | 53,64                                | 39,17                                 | 43,41                                  | 12,48                                  | 64821,00 |
| 2001039188 | 4GEP-23P  | 84,6                           | -                                    | 41,52                                 | 49,83                                  | 14,32                                  | 69184,00 |
| 2001039189 | 4GEP-30P  | 84,6                           | 61,59                                | 41,52                                 | 49,83                                  | 14,32                                  | 72091,00 |
| 2001039190 | 4FEP-28P  | 101,8                          | -                                    | 49,70                                 | 60,70                                  | 18,08                                  | 71765,00 |
| 2001039191 | 4FEP-35P  | 101,8                          | 73,60                                | 49,70                                 | 60,70                                  | 18,08                                  | 74772,00 |



## Fortsættes: Bitzer Semihermetiske kompressorer for HC

| Varenr.    | Type     | Slagvolumen<br>m <sup>3</sup> /h | Ydelse tk =40°C<br>R290 0°C)<br>kW | Ydelse tk =40°C<br>R290 -10°C<br>kW | Ydelse tk =40°C<br>R1270 -10°C<br>kW | Ydelse tk =40°C<br>R1270 -35°C<br>kW | DKK       |
|------------|----------|----------------------------------|------------------------------------|-------------------------------------|--------------------------------------|--------------------------------------|-----------|
| 2001039192 | 6JEP-25P | 95,3                             | -                                  | 46,83                               | 56,20                                | 16,15                                | 76066,00  |
| 2001039193 | 6JEP-33P | 95,3                             | 69,45                              | 46,83                               | 56,20                                | 16,15                                | 87498,00  |
| 2001039194 | 6HEP-28P | 110,5                            | -                                  | 54,30                               | 65,16                                | 18,73                                | 78399,00  |
| 2001036223 | 6HEP-35P | 110,5                            | 80,54                              | 54,30                               | 65,16                                | 18,73                                | 90024,00  |
| 2001039195 | 6GEP-34P | 126,8                            | -                                  | 62,31                               | 74,77                                | 21,49                                | 90024,00  |
| 2001039196 | 6GEP-40P | 126,8                            | 92,42                              | 62,31                               | 74,77                                | 21,49                                | 96201,00  |
| 2001039197 | 6FEP-44P | 151,6                            | -                                  | 74,50                               | 89,40                                | 25,7                                 | 109229,00 |
| 2001037370 | 6FEP-50P | 151,6                            | 110,5                              | 74,5                                | 89,0                                 | 25,70                                | 112197,00 |
| 2001039198 | 8GEP-50P | 185,0                            | -                                  | 90,91                               | 109,10                               | 31,36                                | 134277,00 |
| 2001039199 | 8GEP-60P | 185,0                            | 134,84                             | 90,91                               | 109,10                               | 31,36                                | 137377,00 |
| 2001039200 | 8FEP-60P | 221,0                            | -                                  | 108,60                              | 130,32                               | 37,46                                | 142182,00 |
| 2001039201 | 8FEP-70P | 221,0                            | 161,08                             | 108,60                              | 130,32                               | 37,46                                | 149257,00 |



## Bitzer Semihæretiske kompressor for R 410A

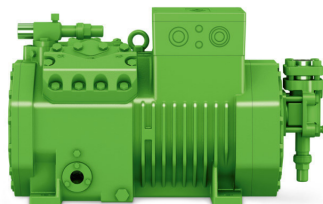
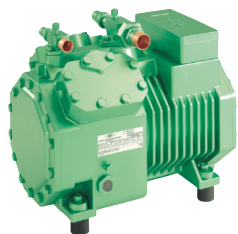

Ydelser ved 20 °C sugegastemperatur uden væskeunderkøling.

\*) Maks. 10K sugegasoverhedning

**Leveringsomfang:**

Kompressor med indbygget motor, oliefyldning (BSE 55), beskyttelsesgasfyldning, suge- og trykafspæringsventil, svingningsdæmpere, viklingstermistorer og SE-BI.

Tilbehør, se side 28

| Varenr.    | Type     | Slagvolumen | Ydelse i kW tK= 40 °C R410A |       |        |        | DKK      |
|------------|----------|-------------|-----------------------------|-------|--------|--------|----------|
|            |          |             | +10 °C                      | 0 °C  | -10 °C | -30 °C |          |
| 2001008375 | 4FDC-5Y  | 12.4        | 18,71                       | 13,09 | 8,84   | 3,29   | 26490,00 |
| 2001008386 | 4EDC-6Y  | 15.6        | 23,75                       | 16,6  | 11,22  | 4,18   | 28179,00 |
| 2001039022 | 4DDC-7Y  | 18.4        | 28,25                       | 19,74 | 13,3   | 4,91   | 32566,00 |
| 2001008569 | 4CDC-9Y  | 22.3        | 33,7                        | 23,7  | 16,12  | 6,24   | 35449,00 |
| 2001008378 | 4VDC-10Y | 28.9        | 44,4                        | 31    | 20,85  | 7,6    | 44493,00 |
| 2001008377 | 4TDC-12Y | 34.4        | 53,2                        | 37,15 | 25,05  | 9,33   | 45834,00 |
| 2001008385 | 4PDC-15Y | 40.4        | 64                          | 44,55 | 29,9   | 10,72  | 49771,00 |
| 2001008384 | 4NDC-20Y | 46.9        | 74,6                        | 51,9  | 34,85  | 12,76  | 57118,00 |

## Kompressorer med integreret frekvensomformer

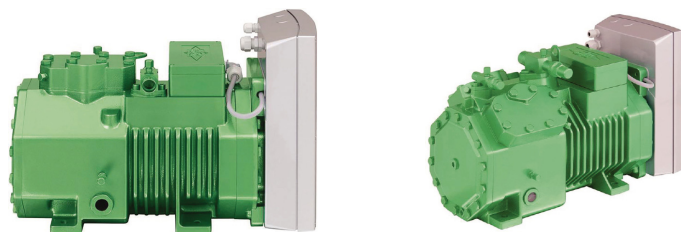

Ydelser er ved 20°C sugegastemp. Uden væskeunderkøling iht. (pr.) EN 12900 (dewpoint). For nøjagtig dimensionering i driftpunkt henvises til Bitzer Software.

### Leveringsomfang:

Kompressor med indbygget motor og integreret frekvensomformer for trinløs kapacitetsregulering, oliefyldning, beskyttelsesgasfyldning, suge- og trykafspæringsventiler, vibrationsdæmpere, viklingstermistorer og KRIWAN.

Styring af kompressor med frekvensomformer:

Frekvensomformeren er programmeret fra fabrikken, med data svarende til den pågældende kompressortype. Omformeren kan derfor anvendes på 2 forskellige måder:

1. Tilpasse opsætningen i omformeren, så den svarer til applikationen (anbefales ikke).
2. Anvende en ekstern styring. Her er det ikke nødvendigt, at ændre på programmeringen i omformeren (anbefales).

Venligst kontakt vores salgsafdeling for nærmere informationer.

Det anbefales at anvende en ekstern styring, da det er den nemmeste løsning.

| Varenr.    | Type       | Slagvol.<br>m <sup>3</sup> /h | Maksimum hastighed, Ydelse i kW tK= 40°C |               |               |               | DKK      |
|------------|------------|-------------------------------|--|---------------|---------------|---------------|----------|
|            |            |                               | R 134a, 0 °C                             | R134a, -10 °C | R404A, -10 °C | R404A, -30 °C |          |
| 2001006457 | 2DES-3.F1Y | 23,70                         | 11,45                                    | 7,23          | 12,69         | 4,95          | 46578,00 |
| 2001008379 | 4FE-5.F1Y  | 32,00                         | 14,94                                    | 9,219         | 16,90         | 6,71          | 51468,00 |
| 2001008413 | 4EE-6.F1Y  | 40,10                         | 19,20                                    | 12,31         | 21,20         | 8,28          | 52948,00 |
| 2001039023 | 4DE-5.F1Y  | 47,30                         | 22,70                                    | 14,24         | -             | -             | 56722,00 |
| 2001008356 | 4DE-7.F3Y  | 47,30                         | 22,70                                    | 14,24         | 25,60         | 10,16         | 60078,00 |
| 2001008376 | 4CE-6.F1Y  | 57,40                         | 27,90                                    | 17,65         | -             | -             | 58009,00 |
| 2001008368 | 4CE-9.F3Y  | 57,40                         | 27,90                                    | 17,65         | 30,90         | 12,08         | 61241,00 |
| 2001008367 | 4VE-7.F3Y  | 61,30                         | 29,80                                    | 18,56         | -             | -             | 66053,00 |
| 2001008366 | 4VE-10.F4Y | 61,30                         | 29,80                                    | 18,56         | 32,30         | 11,86         | 77531,00 |
| 2001008363 | 4TE-9.F3Y  | 73,00                         | 36,00                                    | 22,60         | -             | -             | 67007,00 |
| 2001008362 | 4TE-12.F4Y | 73,00                         | 36,00                                    | 22,60         | 39,10         | 14,73         | 78701,00 |
| 2001008361 | 4PE-12.F3Y | 85,60                         | 41,30                                    | 25,55         | -             | -             | 70138,00 |
| 2001008360 | 4PE-15.F4Y | 85,60                         | 41,30                                    | 25,55         | 44,40         | 16,03         | 82127,00 |
| 2001008353 | 4NE-14.F3Y | 99,20                         | 48,65                                    | 30,40         | -             | -             | 75160,00 |
| 2001008365 | 4NE-20.F4Y | 99,20                         | 48,65                                    | 30,40         | 53,10         | 20,10         | 88497,00 |

| Varenr.    | Type       | Slagvol.<br>m <sup>3</sup> /h | Minimum hastighed, Ydelse i kW tK= 40°C |               |               |               | DKK      |
|------------|------------|-------------------------------|---|---------------|---------------|---------------|----------|
|            |            |                               | R 134a, 0 °C                            | R134a, -10 °C | R404A, -10 °C | R404A, -30 °C |          |
| 2001006457 | 2DES-3.F1Y | 8,17                          | 3,95                                    | 2,49          | 4,38          | 1,71          | 46578,00 |
| 2001008379 | 4FE-5.F1Y  | 9,20                          | 4,29                                    | 2,67          | 4,86          | 1,93          | 51468,00 |
| 2001008413 | 4EE-6.F1Y  | 11,52                         | 5,52                                    | 3,54          | 6,09          | 2,38          | 52948,00 |
| 2001039023 | 4DE-5.F1Y  | 13,59                         | 6,52                                    | 4,09          | -             | -             | 56722,00 |
| 2001008356 | 4DE-7.F3Y  | 13,59                         | 6,52                                    | 4,09          | 7,36          | 2,92          | 60078,00 |
| 2001008376 | 4CE-6.F1Y  | 16,49                         | 8,02                                    | 5,07          | -             | -             | 58009,00 |
| 2001008368 | 4CE-9.F3Y  | 16,49                         | 8,02                                    | 5,07          | 8,88          | 3,47          | 61241,00 |
| 2001008367 | 4VE-7.F3Y  | 17,61                         | 8,56                                    | 5,33          | -             | -             | 66053,00 |
| 2001008366 | 4VE-10.F4Y | 17,61                         | 8,56                                    | 5,33          | 9,28          | 3,41          | 77531,00 |
| 2001008363 | 4TE-9.F3Y  | 20,98                         | 10,34                                   | 6,49          | -             | -             | 67007,00 |
| 2001008362 | 4TE-12.F4Y | 20,98                         | 10,34                                   | 6,49          | 11,24         | 4,23          | 78701,00 |
| 2001008361 | 4PE-12.F3Y | 24,60                         | 11,87                                   | 7,34          | -             | -             | 70138,00 |
| 2001008360 | 4PE-15.F4Y | 24,60                         | 11,87                                   | 7,34          | 12,76         | 4,61          | 82127,00 |
| 2001008353 | 4NE-14.F3Y | 28,51                         | 13,98                                   | 8,74          | -             | -             | 75160,00 |
| 2001008365 | 4NE-20.F4Y | 28,51                         | 13,98                                   | 8,74          | 15,26         | 5,78          | 88497,00 |

## Kapacitetsregulering til Bitzer med frekvensomformer

DIN skinne montering: 2 multi input, 2 digital output, 2 analoge output, summer, Ir sensor

| Varenr.    | Type       | Beskrivelse   | DKK     |
|------------|------------|---|---------|
| 1824005603 | DN33E9HR20 | 2 relæer+2 output 0 til 10 V version, 115 til 230 Vac | 1790,00 |

Tryktransducer: 1/4" SAE hunstik tilslutning med deflektor, 7/16" -20 UNF, PACKARD stik, ratiometrisk

| Varenr.    | Type       | Beskrivelse                               | DKK    |
|------------|------------|---|--------|
| 1824044798 | SPKT0053P0 | 0 - 5 Vdc, 1 til 4,2 bar (-15 til 50 PSI) | 537,00 |
| 1824044795 | SPKT0013P0 | 0 - 5 Vdc, 1 til 9,3 bar (0 til 150 psiA) | 537,00 |

NTC føler, anvendes som rumføler for direkte styring efter rumtemperatur.

| Varenr.    | Type       | Beskrivelse                            | DKK    |
|------------|------------|--|--------|
| 1824005982 | NTC060WH01 | NTC føler, IP68, 6 m kabel, -50T105 °C | 172,00 |

### Trinløs kapacitetsregulering med Bitzer CR11.

Bitzer har officielt erklæret CAREL PR300 til at være kompatibel med deres CR-serie kompressorer. Bitzer CR11 systemet giver mulighed for en ekstern præcis og trinløs regulering af kølekapaciteten, fra 10 % til 100 %.

CAREL pRack styring CAREL pRack styring er en komplet kompressor rack styring med overvågning af kompressorens indsatsområde, overhedningssikring og olieovervågning. Flere kompressorkapacitets steps og CR11 eller frekvensomformerstyring.

Kondensatorstyring i steps samt modulerende 0-10V.

Alarm-log, varmegenvinding, smooth line (med CARELS elektroniske ekspansionsventiler).

Ved hjælp af den indbyggede "Setup Wizard", er det nemt og hurtigt at opsætte alle ind- og udgange samt følere, overvågning og alarmer.

Det anbefales at montere et MTOPZ1000 (varnr. 55131) relæ mellem spolen og SSR relæet i styringen. Dette beskytter SSR relæerne i styringen mod overstrøm ved defekt CR11 spole.

Kontakt vores salgsafdeling for korrekt udvælgelse af pRack300 styring

### Liste over pRack styringer med SSR relæer

|                          | Carel kontroller                                     |   |
|--------------------------|--|---|
| Bitzer kompressor typer  | pRack300 med RS845, USB port, indbygget display, SSR | pRack300 med RS845, USB port, uden display, SSR |
| 4-cylinder og 8-cylinder | PRK300D3EO, 2 SSR, Driver EVDEVO Twin                | PRK300DOEO, 2 SSR, Driver EVDEVO Twin           |
| 6 - cylinder             | PRK300L3EO, 6 SSR                                    | PRK300LOEO, 6 SSR                               |
| 4-cylinder og 8-cylinder | PRK300M3EO, 2 SSR                                    | PRK300MOEO, 2 SSR                               |
| 4-cylinder og 8-cylinder | PRK300S3EO, 2 SSR                                    | PRK300SOEO, 2 SSR                               |

### Forslag til pRack styring med en CR11

| Varenr.    | Type       | Beskrivelse                                | DKK     |
|------------|------------|--|---------|
| 1824044917 | PRK300S0E0 | pRack300 Small, uden display med 2 SSR     | 6024,00 |
| 1824046191 | PGDERK0FX0 | pRack display                              | 2835,00 |
| 1824042873 | S90CONN001 | Kabel til pRack display 3m                 | 77,00   |
| 1824005609 | TRADRFE240 | Transformator 35AV, 230/24 Vac med sikring | 537,00  |
| 1824055131 | MTOPZS1000 | DIN monteret SSR relæ 10A/230Vac           | 489,00  |
| 1824044792 | SPKT00E3P0 | Tryktransmitter 0 - 5 Vdc -1 til 12.8 bar  | 537,00  |
| 1824044790 | SPKT00B6P0 | Tryktransmitter 0 - 5 Vdc 0 til 45 bar     | 537,00  |
| 1824005815 | NTC030WH01 | 3m NTC føler -50T105 °C med stål bulb      | 138,00  |
| 1824005591 | NTC060HF01 | 6m NTC føler -50T90 °C med STRAP-ON        | 172,00  |
| 1824043754 | NTC015HT41 | 1.5m NTC føler 0 - 150 °C rustfri bulb     | 158,00  |



## pRack300 med RS485, USB port, SSR uden display

| Varenr.    | Type       | Beskrivelse                          | DKK      |
|------------|------------|--------------------------------------|----------|
| 1824044912 | PRK300D0E0 | Medium med Driver EVDEVO Twin, 2 SSR | 11278,00 |
| 1824044914 | PRK300L0E0 | Large, 6 SSR                         | 8785,00  |
| 1824044915 | PRK300M0E0 | Medium, 2 SSR                        | 7684,00  |
| 1824044917 | PRK300S0E0 | Small, 2 SSR                         | 6024,00  |

## pRack300 med RS485, USB port, SSR uden display

| Varenr.    | Type       | Beskrivelse                          | DKK      |
|------------|------------|--------------------------------------|----------|
| 1824044912 | PRK300D0E0 | Medium med Driver EVDEVO Twin, 2 SSR | 11278,00 |
| 1824044914 | PRK300L0E0 | Large, 6 SSR                         | 8785,00  |
| 1824044915 | PRK300M0E0 | Medium, 2 SSR                        | 7684,00  |
| 1824044917 | PRK300S0E0 | Small, 2 SSR                         | 6024,00  |

## pRack300 med RS485, USB port, SSR uden display

| Varenr.    | Type       | Beskrivelse                               | DKK     |
|------------|------------|---|---------|
| 1824046191 | PGDERK0FX0 | pRack display                             | 2835,00 |
| 1824042873 | S90CONN001 | 3 m forbindelseskabel til pRack display   | 77,00   |
| 1824055131 | MTOPZS1000 | DIN monteret SSR relæ 10A/230Vac          | 489,00  |
| 1824005609 | TRADRFE240 | Tranformator 35AV, 230/24 Vac med sikring | 537,00  |
| 1824044792 | SPKT00E3PO | Tryktransmitter 0-5 Vdc -1 til 12,8 bar   | 537,00  |
| 1824044790 | SPKT00B6PO | Tryktransmitter 0-5 Vdc 0-45 bar          | 537,00  |
| 1824005815 | NTC030WH01 | 3 m NTC føler -50T105 °C med stålbulb     | 138,00  |
| 1824005591 | NTC060HF01 | 6 m NTC føler -50T90 °C med strap-on      | 172,00  |
| 1824043754 | NTC015HT41 | 1,5 m NTC føler 0-150 °C rustfri bulb     | 158,00  |

## Bitzer Åbne kompressorer uden svinghjul for HFC

**Leveringsomfang:**

Kompressor med beskyttelsesgasfyldning, oliefyldning, suge- og trykafspærringsventiler.

| Varenr.    | Type     | Slagvolumen m <sup>3</sup> /h | DKK       |
|------------|----------|-------------------------------|-----------|
| 2001006540 | 2T.2Y-K  | 19,6                          | 26928,00  |
| 2001006486 | 2N.2Y-K  | 28,0                          | 29136,00  |
| 2001008543 | 4T.2Y-K  | 39,3                          | 34657,00  |
| 2001008626 | 4P.2Y-K  | 47,1                          | 62178,00  |
| 2001008595 | 4N.2Y-K  | 56,1                          | 42039,00  |
| 2001008616 | 4H.2Y-K  | 73,6                          | 61055,00  |
| 2001008526 | 4G.2Y-K  | 84,5                          | 40333,00  |
| 2001008624 | 6H.2Y-K  | 110,5                         | 78502,00  |
| 2001008625 | 6G.2Y-K  | 126,8                         | 81459,00  |
| 2001008610 | 6F.2Y-K  | 151,6                         | 84671,00  |
| 2001008496 | S6H.2Y-K | 73,6/36,9                     | 101497,00 |
| 2001008515 | S6G.2Y-K | 84,5/42,3                     | 103441,00 |
| 2001008491 | S6F.2Y-K | 101,1/50,5                    | 107675,00 |

## Bitzer Åbne kompressorer uden svinghjul for R 717

**Leveringsomfang:**

Kompressor med beskyttelsesgasfyldning, oliefyldning, suge- og trykafspærringsventiler.

| Varenr.    | Type   | Slagvolumen m <sup>3</sup> /h | DKK       |
|------------|--------|-------------------------------|-----------|
| 2001006614 | W2TA-K | 19,6                          | 34994,00  |
| 2001006612 | W2NA-K | 28,0                          | 37851,00  |
| 2001006625 | W4TA-K | 39,3                          | 45096,00  |
| 2001006623 | W4PA-K | 47,1                          | 50151,00  |
| 2001006621 | W4NA-K | 56,1                          | 52350,00  |
| 2001006618 | W4HA-K | 73,6                          | 76477,00  |
| 2001006616 | W4GA-K | 84,5                          | 77636,00  |
| 2001006632 | W6HA-K | 110,5                         | 96387,00  |
| 2001006630 | W6GA-K | 126,8                         | 98304,00  |
| 2001006628 | W6FA-K | 151,6                         | 102529,00 |



## Bitzer Åbne kompressorer med svinghjul for HFC



Ydelser er ved 20°C sugegastemperatur, uden væskeunderkøling og ved maks. omløbstal.

**Leveringsomfang:** Kompressor med svinghjul, beskyttelsesgasfyldning, oliefyldning, suge- og trykafspærringsventiler.

| Varenr.    | Type    | Slagvolumen<br>m <sup>3</sup> /h | Ydelse tk=40°C<br>R134a 0°<br>kW | Ydelse tk= 40 °C<br>R134a -10<br>kW | Ydelse tk= 40 °C<br>404A -30<br>kW | Ydelse tk= 40 °C<br>404A -40<br>kW | DKK      |
|------------|---------|----------------------------------|----------------------------------|-------------------------------------|------------------------------------|------------------------------------|----------|
| 2001008449 | O/LY    | 1,8                              | 0,81                             | 0,52                                | 0,34                               | 0,17                               | 6883,00  |
| 2001008488 | I/LY    | 2,92                             | 1,32                             | 0,85                                | 0,56                               | 0,28                               | 7186,00  |
| 2001008588 | II/LY   | 4,52                             | 2,04                             | 1,31                                | 0,86                               | 0,43                               | 8281,00  |
| 2001008448 | III/LY  | 9,42                             | 4,32                             | 2,78                                | 1,85                               | 0,92                               | 10011,00 |
| 2001008619 | IV/LY   | 14,92                            | 6,76                             | 4,35                                | 2,88                               | 1,44                               | 13521,00 |
| 2001008618 | V/LY    | 28,6                             | 13,34                            | 8,58                                | 5,73                               | 2,88                               | 21470,00 |
| 2001008504 | III/WY  | 9,42                             | 4,32                             | 2,78                                | 1,85                               | 0,92                               | 10891,00 |
| 2001008594 | IV/WY   | 14,92                            | 6,76                             | 4,35                                | 2,88                               | 1,44                               | 14401,00 |
| 2001008503 | V/WY    | 28,6                             | 13,34                            | 8,58                                | 5,73                               | 2,88                               | 22350,00 |
| 2001008502 | VI WY   | 44,0                             | 20,66                            | 13,29                               | 8,88                               | 4,47                               | 37181,00 |
| 2001008509 | VII WY  | 58,0                             | -                                | -                                   | -                                  | -                                  | 50996,00 |
| 2001006527 | 2T.2Y-S | 21,9                             | 10,57                            | 6,8                                 | 5,2                                | 2,8                                | 28178,00 |
| 2001006526 | 2N.2Y-S | 31,3                             | 14,77                            | 9,5                                 | 7,4                                | 4,1                                | 30386,00 |
| 2001008500 | 4T.2Y-S | 43,9                             | 21,14                            | 13,6                                | 10,5                               | 5,6                                | 36372,00 |
| 2001008474 | 4P.2Y-S | 52,6                             | 24,87                            | 16                                  | 12,4                               | 6,9                                | 42048,00 |
| 2001008457 | 4N.2Y-S | 62,7                             | 29,53                            | 19                                  | 14,8                               | 8,2                                | 43754,00 |
| 2001008586 | 4H.2Y-S | 82,6                             | 40,57                            | 26,1                                | 19,3                               | 11                                 | 63601,00 |
| 2001008615 | 4G.2Y-S | 94,4                             | 46,16                            | 29,7                                | 22,4                               | 12,8                               | 64724,00 |
| 2001008473 | 6H.2Y-S | 12,5                             | 60,78                            | 39,1                                | 29                                 | 16,5                               | 81048,00 |
| 2001008472 | 6G.2Y-S | 141,7                            | 69,32                            | 44,6                                | 33,6                               | 19,1                               | 82928,00 |
| 2001008471 | 6F.2Y-S | 169,4                            | 83,7                             | 53,1                                | 40,8                               | 23,7                               | 87217,00 |

## Bitzer Åbne kompressorer med svinghjul for R 717



Ydelser er ved 20°C sugegastemperatur, uden væskeunderkøling og ved 1450 rpm.

**Leveringsomfang:** Kompressor med svinghjul, beskyttelsesgasfyldning, oliefyldning, suge- og trykafspærringsventiler.

| Varenr.    | Type   | Slagvolumen<br>m <sup>3</sup> /h | Ydelser i kW<br>tk=35°C, +10 °C<br>kW | Ydelser i kW<br>tk=35°C, -5 °C<br>kW | Ydelser i kW<br>tk=35°C, -10°C<br>kW | Ydelser i kW<br>tk=35°C, -15°C<br>kW | DKK       |
|------------|--------|----------------------------------|---------------------------------------|--------------------------------------|--------------------------------------|--------------------------------------|-----------|
| 2001006615 | W2TA-S | 19,6                             | 27,09                                 | 14,25                                | 11,09                                | 8,39                                 | 36245,00  |
| 2001006613 | W2NA-S | 28                               | 37,9                                  | 20,24                                | 15,85                                | 12,08                                | 39101,00  |
| 2001006626 | W4TA-S | 39,3                             | 54,32                                 | 28,58                                | 22,23                                | 16,83                                | 46811,00  |
| 2001006624 | W4PA-S | 47,1                             | 63,75                                 | 34,05                                | 26,66                                | 20,31                                | 51867,00  |
| 2001006622 | W4NA-S | 56,1                             | 75,93                                 | 40,55                                | 31,75                                | 24,19                                | 54066,00  |
| 2001006619 | W4HA-S | 73,6                             | 101,78                                | 52,66                                | 40,19                                | 29,32                                | 79023,00  |
| 2001006617 | W4GA-S | 84,5                             | 116,85                                | 60,46                                | 46,14                                | 33,67                                | 80181,00  |
| 2001006633 | W6HA-S | 110,5                            | 152,81                                | 79,06                                | 60,34                                | 44,02                                | 98933,00  |
| 2001006631 | W6GA-S | 126,8                            | 175,35                                | 90,72                                | 69,24                                | 50,52                                | 100850,00 |
| 2001006629 | W6FA-S | 151,6                            | 208,13                                | 108,16                               | 82,89                                | 60,95                                | 105074,00 |

## Bitzer koblingshuse for stempelkompressorer

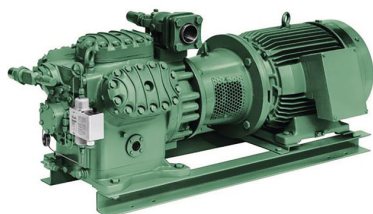

| Varenr.    | Type    | Effekt<br>Motorydelse kW | Anvendes til<br>Kompressortype | Yderligere information<br>Motorstørrelse IP44/54/55 | DKK     |
|------------|---------|--------------------------|--------------------------------|---|---------|
| 2009008023 | GK 2370 | 4/7,32                   | 2T/2N                          | 100L /112M  | 4216,00 |
| 2009007331 | GK 2380 | 5,5 / 7,5                | 2T/2N                          | 132S / 132M   | 4216,00 |
| 2009008001 | GK 4430 | 5,5 / 7,5                | 4T/4P/4N                       | 132S / 132M   | 4216,00 |
| 2009008000 | GK 4440 | 11/15                    | 4T/4P/4N                       | 160M / 160L   | 4636,00 |
| 2009007999 | GK 6490 | 11/15 / 18,5/22          | 4H > 6F                        | 160M / 160L / 180M/180L                             | 5585,00 |
| 2009007998 | GK 6500 | 30                       | 4H > 6F                        | 200L  | 5585,00 |
| 2009007997 | GK 6510 | 37 / 45                  | 4H > 6F                        | 225S / 225M   | 8450,00 |

## Bitzer koblinger til stempelkompressorer



Gælder for drift md 4-polede elmotorer.  
Ved anvendelse med 6-polede motorer eller drift  
med frekvensomformere, kontakt venligst vore  
teknikere.

| Varenr.    | Type   | Effekt<br>Motor kW | Anvendes til<br>Kompressortype | Yderligere information<br>Indsatsomr. ford.temp | DKK     |
|------------|--------|--------------------|--------------------------------|---|---------|
| 2009007446 | KK 215 | 2,2 > 4,0          | 2T.2 + 2N.2                    | Lav   | 3166,00 |
| 2009007931 | KK 215 | 5,5 > 7,5          | 2T.2 + 2N.2                    | Lav   | 3166,00 |
| 2009007389 | KK 211 | 5,5 > 7,5          | 2T.2 + 2N.2                    | Med. + Høj                                      | 3166,00 |
| 2009007484 | KK 211 | 11                 | 2T.2 + 2N.2                    | Med. + Høj                                      | 3166,00 |
| 2009007930 | KK 415 | 5,5 > 7,5          | 4T.2 > 4N.2                    | Lav   | 3166,00 |
| 2009007929 | KK 425 | 11,0 > 15,0        | 4T.2 > 4N.2                    | Lav   | 6269,00 |
| 2009007483 | KK 425 | 18,5 > 22,0        | 4T.2 > 4N.2                    | Lav   | 6269,00 |
| 2009007842 | KK 411 | 7,5                | 4T.2 > 4N.2                    | Med. + Høj                                      | 3166,00 |
| 2009007448 | KK 411 | 11                 | 4T.2 > 4N.2                    | Med. + Høj                                      | 3166,00 |
| 2009007805 | KK 420 | 11,0 > 15,0        | 4T.2 > 4N.2                    | Med. + Høj                                      | 6269,00 |
| 2009007496 | KK 420 | 18,5 > 22,0        | 4T.2 > 4N.2                    | Med. + Høj                                      | 6269,00 |
| 2009007387 | KK 625 | 11,0 > 15,0        | 4H.2 > 6F.2                    | Lav   | 6269,00 |
| 2009007495 | KK 625 | 18,5 > 22,0        | 4H.2 > 6F.2                    | Lav   | 6269,00 |
| 2009007932 | KK 630 | 18,5 > 22,0        | 4H.2 > 6F.2 / S6H.2 > S6F.2    | Lav / Lav                                       | 9965,00 |
| 2009007804 | KK 630 | 30,0 > 45,0 / 30   | 4H.2 > 6F.2 / S6H.2 > S6F.2    | Lav / Med. + Høj / Lav                          | 9965,00 |
| 2009007476 | KK 620 | 11,0 > 15,0        | 4H.2 > 6F.2                    | Med. + Høj / Lav                                | 6269,00 |
| 2009007841 | KK 620 | 18,5 > 22,0        | 4H.2 > 6F.2 / S6H.2 > S6F.2    | Med. + Høj / Lav                                | 6269,00 |
| 2009007388 | KK 630 | 37,0 > 45,0        | 4H.2 > 6F.2                    | Med. + Høj                                      | 9965,00 |



## Tilbehør til Bitzer kompressorer

| Varenr.    | Beskrivelse  | Yderligere information<br>Bitzer nr. | DKK     |
|------------|--|--------------------------------------|---------|
| 2009007104 | Varme i krumtaphus 2KES-05-> 2FES-3 (60W)              | 343224-02                            | 551,00  |
| 2009007843 | Varme i krumtaphus 2EES-2-> 4CES-9 (120W)              | 343219-01                            | 656,00  |
| 2009007511 | Varme i krumtaphus 4VES-6-> 4NES-20 (140W)             | 343219-04                            | 656,00  |
| 2009007853 | Varme i krumtaphus 2T.2-> 2N.2 (70W)                   | 343208-03                            | 662,00  |
| 2009007852 | Varme i krumtaphus 4Z-5.2-> 4N-20.2 (100W)             | 343208-06                            | 707,00  |
| 2009007405 | Varme i krumtaphus 4JE-13-> 8FE-70 (140W)              | 343213-04                            | 735,00  |
| 2009007893 | Trykgasføler 140°C                                     | 347023-03                            | 1341,00 |
| 2009007918 | Trykgasføler 100°C                                     | 2009007918                           | 863,00  |
| 2009007737 | Oliefdifferenspressostat for HFC og HCFC               | 347320-33                            | 2315,00 |
| 2009007229 | Elektronisk olietryksovervågning Delta P II            | 347319-11                            | 2086,00 |
| 2009007249 | Elektronisk olieniveauekontrol OLC-K1                  | 347334-03                            | 2086,00 |
| 2009037607 | Kap.reg. CR11 for HFC & HC, 4FES-3 -> 4CES-9           | 302355-35                            | 4590,00 |
| 2009037153 | Kap.reg. CR11 for HFC & HC, 4VES-6 -> 4NES-20          | 302355-34                            | 4590,00 |
| 2009008004 | Kap.reg. CR11 for HFC & HC, 4Z -> 4N                   | 302355-09                            | 4284,00 |
| 2009037608 | Kap.reg. CR11 for HFC & HC, 4JE-13 -> 6FE-50           | 302355-33                            | 4590,00 |
| 2009007753 | Kap.reg. W4TA -> W4NA                                  | 302355-01                            | 5040,00 |
| 2009007752 | Kap.reg. W4HA -> W6FA                                  | 302355-05                            | 5339,00 |
| 2009039671 | Startaf. 4VES-6 -> 4NES-20                             | 302357-18                            | 3890,00 |
| 2009007974 | Startaf. 4Z->4N  | 302357-09                            | 4457,00 |
| 2009039672 | Startaf. 4JE-13 -> 6FE-50                              | 302357-17                            | 4898,00 |
| 2009007955 | Topvent. 2KES-05 -> 2FES-3                             | 343021-01                            | 2692,00 |
| 2009039673 | Topvent. 2EES-2 -> 2CES-4                              | 343021-26                            | 3179,00 |
| 2009007250 | Topvent. 4FES-3 -> 4CES-9                              | 343021-29                            | 3179,00 |
| 2009039674 | Topvent. 4VES-6 -> 4NES-20                             | 343021-27                            | 3179,00 |
| 2009007942 | Topvent. 4Z -> 4N                                      | 343021-03                            | 4088,00 |
| 2009039675 | Topvent. 4JE-13 -> 4FE-35                              | 343021-22                            | 4088,00 |
| 2009039676 | Topvent. 6JE-22 -> 6FE-50                              | 343021-23                            | 4088,00 |
| 2009007973 | Vandk.top 4Z -> 4N                                     | 302360-01                            | 2237,00 |
| 2009007972 | Vandk.top 4JE-13 -> 4FE-35, Vandk.top 6JE-22 -> 6FE-50 | 302360-03                            | 2646,00 |
| 2009007440 | SE-B1 Kontrolmodul 2KES-05 -> 4NES-20                  | 347019-01                            | 878,00  |
| 2009007466 | SE-B2 Kontrolmodul 4Z-5.2 -> 8FE-70                    | 347028-01                            | 909,00  |
| 2009007826 | INT 389 Kontrolmodul                                   | 347004-01                            | 4599,00 |
| 2009007825 | INT 389R Kontrolmodul                                  | 347004-03                            | 6190,00 |
| 2009007200 | SE-E1 Kontrolmodul                                     | 347017-10                            | 3670,00 |
| 2009007080 | SE-E2 Kontrolmodul                                     | 347038-01                            | 4457,00 |
| 2009007941 | INT 69VSY-II Kontrolmodul                              | 347009-01                            | 5182,00 |
| 2009007177 | SE-C1 Kontrolmodul                                     | 347034-01                            | 4646,00 |
| 2009007107 | SE-C2 Kontrolmodul                                     | 347034-11                            | 4646,00 |
| 2009008318 | Olie- & gasudligning (4Z->4N)                          | 369000-02                            | 616,00  |
| 2009007371 | Olie- gasudligning 4JE-13 -> 6FE-50                    | 369000-03                            | 616,00  |
| 2724228689 | Adapter for olieregulator 2KES -> 4CES-9               | 369100-95                            | 616,00  |
| 2009007231 | Lejedæksel forberedt for OLC-K1 4FES-3 -> 4CES-9       | 347750-01                            | 781,00  |
| 2009007122 | Støjsolerende overtræk for 4FC-5.F1-> 4CC-9.3F         | 377902-01                            | 5742,00 |
| 2009045004 | BEST converter   | 344314-02                            | 4180,00 |

## Intelligent kompressormodul samt tilbehør monteret fra fabrik

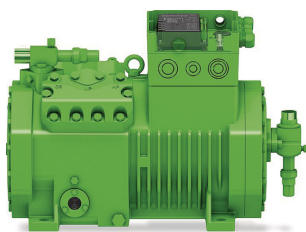

IQ modulet CM-RC-01 Basic leveres monteret og fortrådet til krumtaphusvarmelegeme, trykgasføler og viklingsfølere. Kapacitetsregulering leveres komplet monteret og fortrådet til CM-RC-01 1 stk. HP og LP tryktransmittere leveres løst med. Indsprøjtningssystemet leveres løst med. Garantiperioden forlænges med et år uden beregning efter aktivering.

| Varenr.    | Type                        | Anvendes til kompressortype | Yderligere information Bitzer nr. | DKK     |
|------------|-----------------------------|-----------------------------|-----------------------------------|---------|
| 2009058991 | CM-RC-01 Basic HFC          | 4FES -> 4BES                | 318008-65-M                       | 7753,00 |
| 2009058992 | CM-RC-01 Basic HFC          | 4VES -> 4NES                | 318005-02-M                       | 7753,00 |
| 2009058993 | CM-RC-01 Basic HFC          | 4JE-> 4FE / 6JE -> 8FE      | 318005-03-M                       | 8138,00 |
| 2009058995 | Kapacitetsregulering 1 stk. | 4FES -> 4BES                | 302355-35-M                       | 2906,00 |
| 2009058996 | Kapacitetsregulering 1 stk. | 4VES -> 4NES                | 302355-34-M                       | 2906,00 |
| 2009058997 | Kapacitetsregulering 1 stk. | 4JE-> 6FE                   | 302355-33-M                       | 2906,00 |
| 2009058998 | Kapacitetsregulering 1 stk. | 8GE -> 8FE                  | 302355-36-M                       | 2906,00 |
| 2009069528 | CM-RC-01 Basic CO2          | 4PTEU-> 4KTEU               | -                                 | 7753,00 |
| 2009069529 | CM-RC-01 Basic CO2          | 4JTEU-> 4CTEU               | -                                 | 7753,00 |
| 2009069530 | CM-RC-01 Basic CO2          | 6FTEU-> 6CTEU               | -                                 | 7753,00 |
| 2009069531 | Kap.reg. CR11-CO2 1 stk.    | 4PTEU-> 4KTEU               | 302355-44-M                       | 5743,00 |
| 2009069532 | Kap.reg. CR11-CO2 1 stk.    | 4JTEU-> 4CTEU               | 302355-45-M                       | 5743,00 |
| 2009069533 | Kap.reg. CR11-CO2 1 stk.    | 6FTEU-> 6CTEU               | 302355-45-M                       | 5743,00 |
| 2009058999 | HP & LP tryktransmittere    | 4FES -> 8FE                 | 347053-01                         | 2294,00 |
| 2009059000 | Topventilator               | 4FES -> 4BES                | 318009-61                         | 2806,00 |
| 2009059001 | Topventilator               | 4VES -> 4NES                | 318005-04                         | 2806,00 |
| 2009059002 | Topventilator               | 4JE-> 4FE                   | 318005-05                         | 3604,00 |
| 2009059003 | Topventilator               | 6JE -> 6FE                  | 318005-06                         | 3604,00 |
| 2009059004 | RI indsprøjtningssystem     | 4VES -> 4NES                | 347702-23                         | 1914,00 |
| 2009059005 | RI indsprøjtningssystem     | 4JE-> 4FE                   | 347702-25                         | 1914,00 |
| 2009059006 | RI indsprøjtningssystem     | 6JE -> 6FE                  | 347702-28                         | 4449,00 |

## Intelligent kompressormodul samt tilbehør leveret løst for eftermontering



IQ modulet CM-RC-01 Basic leveres løst ekskl. krumtaphusvarmelegeme men inkl. trykgasføler og viklingsfølere.

| Varenr.    | Type                        | For kompressor-type | Beskrivelse   | Bitzer nr. | Pris DKK     |
|------------|-----------------------------|---------------------|---------------|------------|--------------|
| 2009059007 | CM-RC-01 Basic              | 4FES -> 4BES        | Løst tilbehør | 318008-65  | <b>7.753</b> |
| 2009059008 | CM-RC-01 Basic              | 4VES -> 4NES *      | Løst tilbehør | 318005-02  | <b>7.753</b> |
| 2009059009 | CM-RC-01 Basic              | 4JE -> 4FE          | Løst tilbehør | 318005-03  | <b>7.753</b> |
| 2009059009 | CM-RC-01 Basic              | 6JE -> 6FE          | Løst tilbehør | 318005-03  | <b>8.138</b> |
| 2009007843 | Varme i krumtaphus          | 4FES -> 4BES        | Løst tilbehør | 343219-01  | <b>656</b>   |
| 2009007511 | Varme i krumtaphus          | 4VES -> 4NES        | Løst tilbehør | 343219-04  | <b>656</b>   |
| 2009007405 | Varme i krumtaphus          | 4JE -> 8FE          | Løst tilbehør | 343213-12  | <b>735</b>   |
| 2009037607 | Kapacitetsregulering 1 stk. | 4FES -> 4BES        | Løst tilbehør | 302355-35  | <b>4.590</b> |
| 2009037153 | Kapacitetsregulering 1 stk. | 4VES -> 4NES        | Løst tilbehør | 302355-34  | <b>4.590</b> |
| 2009037608 | Kapacitetsregulering 1 stk. | 4JE -> 6FE          | Løst tilbehør | 302355-33  | <b>4.590</b> |
| 2009059011 | Kapacitetsregulering 1 stk. | 8GE -> 8FE          | Løst tilbehør | 302355-36  | <b>4.590</b> |
| 2009058999 | HP & LP tryktransmittere    | 4FES -> 8FE         | Løst tilbehør | 347053-01  | <b>2.294</b> |
| 2009059000 | Topventilator               | 4FES -> 4BES        | Løst tilbehør | 318009-61  | <b>2.806</b> |
| 2009059001 | Topventilator               | 4VES -> 4NES        | Løst tilbehør | 318005-04  | <b>2.806</b> |
| 2009059002 | Topventilator               | 4JE -> 4FE          | Løst tilbehør | 318005-05  | <b>2.806</b> |
| 2009059003 | Topventilator               | 6JE -> 6FE          | Løst tilbehør | 318005-06  | <b>3.604</b> |
| 2009059004 | RI indsprøjtning kit        | 4VES -> 4NES        | Løst tilbehør | 347702-23  | <b>1.914</b> |
| 2009059005 | RI indsprøjtning kit        | 4JE -> 4FE          | Løst tilbehør | 347702-25  | <b>1.914</b> |
| 2009059006 | RI indsprøjtning kit        | 6JE -> 6FE          | Løst tilbehør | 347702-28  | <b>4.449</b> |
| 2009055759 | Terminalboks i aluminium    | 4VES -> 4NES        | Løst tilbehør | 345405-01  | <b>1.050</b> |

\* Kræver terminalboks i aluminium

## VARIPACK frekvensomformere for Bitzer kompressorer



### Leveringsomfang:

Frekvensomformer IP20 med EMC filter iht. EN 61800-3 og kontrolmodul og interface extension med real-time clock.

| Varenr.    | Type    | Nom. strøm, Amp. | Vægt<br>kg | Bredde<br>mm | Højde<br>mm | Dybde | DKK       |
|------------|---------|------------------|------------|--------------|-------------|-------|-----------|
| 2009055588 | FDU+6   | 5,5              | 4,5        | 100          | 332         | 253   | 11625,00  |
| 2009055589 | FDU+12  | 12               | 4,5        | 100          | 332         | 253   | 16918,00  |
| 2009055590 | FEU+16  | 16               | 6,8        | 125          | 398         | 253   | 20057,00  |
| 2009055591 | FEU+24  | 23               | 6,8        | 125          | 398         | 253   | 25397,00  |
| 2009055592 | FGU+32  | 32               | 10         | 150          | 455         | 253   | 31295,00  |
| 2009055593 | FGU+38  | 38               | 10         | 150          | 455         | 253   | 36247,00  |
| 2009055594 | FHU+45  | 45               | 22,3       | 220          | 588         | 287   | 41029,00  |
| 2009055595 | FHU+60  | 60               | 22,3       | 220          | 588         | 287   | 51290,00  |
| 2009055596 | FHU+73  | 73               | 22,3       | 220          | 588         | 287   | 59512,00  |
| 2009055597 | FJU+87  | 87               | 42,8       | 260          | 870         | 310   | 68030,00  |
| 2009055598 | FJU+105 | 105              | 42,8       | 260          | 870         | 310   | 77361,00  |
| 2009055599 | FJU+145 | 145              | 42,8       | 260          | 870         | 310   | 91667,00  |
| 2009055600 | FKU+180 | 180              | 89         | 330          | -           | 374   | 110391,00 |
| 2009055601 | FKU+205 | 205              | 89         | 330          | -           | 374   | 119792,00 |
| 2009055602 | FKU+260 | 260              | 89         | 330          | -           | 374   | 139213,00 |

## Tilbehør til VARIPACK

| Varenr.    | Type      | Beskrivelse                                     | DKK     |
|------------|-----------|---|---------|
| 2009055603 | 347409-02 | Aftageligt kontrolpanel med skærm og tastatur   | 1333,00 |
| 2009055604 | 347971-01 | Monteringskit for fjernmontage, kabellængde 3 m | 302,00  |
| 2009045004 | 344314-02 | BEST converter med kabel kit                    | 4180,00 |
| 2009055606 | 347972-01 | Udvidelsesmodul for trykstyring 12,5 / 33 bar   | 3681,00 |
| 2009055607 | 324988-01 | Monteringssæt med beslag for +6, +12            | 798,00  |
| 2009055608 | 324988-02 | Monteringssæt med beslag for +16, +24           | 798,00  |
| 2009055609 | 324988-03 | Monteringssæt med beslag for +32, +38           | 798,00  |
| 2009055610 | 324988-04 | Monteringssæt med beslag for +45 - +73          | 907,00  |
| 2009055611 | 324988-05 | Monteringssæt med beslag for +87 - +145         | 1046,00 |
| 2009058931 | 324988-06 | Monteringssæt med beslag for +180 - +260        | 1124,00 |
| 2009058932 | 324900-01 | IP21 udvidelseskit for +6, +12                  | 853,00  |
| 2009058933 | 324900-02 | IP21 udvidelseskit for +16, +24                 | 1062,00 |
| 2009058934 | 324900-03 | IP21 udvidelseskit for +32, +38                 | 1225,00 |
| 2009058935 | 324900-04 | IP21 udvidelseskit for +45 - +73                | 1597,00 |
| 2009058936 | 324900-05 | IP21 udvidelseskit for +87 - +145               | 1868,00 |
| 2009058937 | 324900-06 | IP21 udvidelseskit for +180 - +260              | 2449,00 |



## Semihermetiske kompaktskruekompressorer for HFC



Ydelser er ved 10K sugegasoverhedning og uden underkøling. Ydelser er relateret til dewpoint tK=40°C, med 10K sugegasoverhedning og uden væskeunderkøling.

**Leveringsomfang:**

Kompressor med indbygget sugegaskølet motor med termistorer, SE-EI, klemkasse i IP54, sug- og trykafspæringsventil, integreret kontraventil, trykgasføler, flangemonteret olieudskiller med varmelegeme, oliefilter, skueglas, oliefyldning, kapacitetsregulering og startaflastning.

Ved anvendelse af economizer kan både ydelser og COP forbedres væsentligt.

For nøjagtig dimensionering i driftpunkt henvises til Bitzer Software.

| Varenr.    | Type          | Kølemiddel  | Slagvol.<br>V m <sup>3</sup> /h | R134a<br>kapacitet<br>+5 °C<br>kW | R134a<br>kapacitet<br>-10 °C<br>kW | R407C<br>kapacitet<br>+5 °C<br>kW | R407C<br>kapacitet<br>0 °C<br>kW | DKK       |
|------------|---------------|-------------|---------------------------------|-----------------------------------|------------------------------------|-----------------------------------|----------------------------------|-----------|
| 2001008536 | CSH6553-35Y   | R134a/R407C | 137                             | 86,2                              | 44,6                               | -                                 | -                                | 118968,00 |
| 2001008542 | CSH6553-50Y   | R134a/R407C | 137                             | -                                 | -                                  | 124,3                             | 102,4                            | 122408,00 |
| 2001008437 | CSH6563-40Y   | R134a/R407C | 170                             | 107,0                             | 56,1                               | -                                 | -                                | 125864,00 |
| 2001008565 | CSH6563-60Y   | R134a/R407C | 170                             | -                                 | -                                  | 153,6                             | 126,8                            | 130488,00 |
| 2001008572 | CSH6583-50Y   | R134a/R407C | 195                             | 128,1                             | 66,6                               | 176,2                             | 145,4                            | 170592,00 |
| 2001008371 | CSH6593-60Y   | R134a/R407C | 220                             | 144,6                             | 75,2                               | -                                 | -                                | 135024,00 |
| 2001008564 | CSH7553-50Y   | R134a/R407C | 197                             | 126,7                             | 64,2                               | -                                 | -                                | 138096,00 |
| 2001008563 | CSH7553-70Y   | R134a/R407C | 197                             | -                                 | -                                  | 185,4                             | 152,0                            | 145864,00 |
| 2001008554 | CSH7563-60Y   | R134a/R407C | 227                             | 149,1                             | 77,2                               | -                                 | -                                | 144008,00 |
| 2001008547 | CSH7563-80Y   | R134a/R407C | 227                             | -                                 | -                                  | 210,7                             | 173,5                            | 153176,00 |
| 2001008546 | CSH7573-70Y   | R134a/R407C | 258                             | 165,9                             | 86,7                               | -                                 | -                                | 163304,00 |
| 2001008568 | CSH7573-90Y   | R134a/R407C | 258                             | -                                 | -                                  | 238,5                             | 196,9                            | 173400,00 |
| 2001008372 | CSH7583-80Y   | R134a/R407C | 295                             | 197,3                             | 102,2                              | -                                 | -                                | 131216,00 |
| 2001008349 | CSH7583-100Y  | R134a/R407C | 295                             | -                                 | -                                  | -                                 | -                                | 180440,00 |
| 2001008545 | CSH7593-90Y   | R134a/R407C | 336                             | 218,7                             | 114,4                              | -                                 | -                                | 178112,00 |
| 2001008348 | CSH7593-110Y  | R134a/R407C | 336                             | 219,3                             | 114,8                              | -                                 | -                                | 188888,00 |
| 2001008544 | CSH8553-80Y   | R134a/R407C | 315                             | 208,6                             | 108,0                              | -                                 | -                                | 214832,00 |
| 2001008450 | CSH8553-110Y  | R134a/R407C | 315                             | -                                 | -                                  | 304,8                             | 249,8                            | 223184,00 |
| 2001008531 | CSH8563-90Y   | R134a/R407C | 359                             | 237,4                             | 123,3                              | -                                 | -                                | 226568,00 |
| 2001008530 | CSH8563-125Y  | R134a/R407C | 359                             | -                                 | -                                  | 343,3                             | 282,7                            | 233976,00 |
| 2001008480 | CSH8573-110Y  | R134a/R407C | 410                             | 275,4                             | 146,6                              | -                                 | -                                | 245144,00 |
| 2001006817 | CSH8573-140Y  | R134a/R407C | 410                             | -                                 | -                                  | 390,3                             | 322,3                            | 252288,00 |
| 2001008529 | CSH8583-125Y  | R134a/R407C | 470                             | 311,8                             | 163,4                              | -                                 | -                                | 251344,00 |
| 2001008347 | CSH8583-160Y  | R134a/R407C | 470                             | -                                 | -                                  | -                                 | -                                | 260488,00 |
| 2001008535 | CSH8593-140Y  | R134a/R407C | 535                             | 345,0                             | 181,2                              | -                                 | -                                | 259552,00 |
| 2001039057 | CSH8593-180Y  | R134a/R407C | 535                             | -                                 | -                                  | 523,1                             | 428,9                            | 271440,00 |
| 2001008346 | CSH9553-180Y  | R134a/R407C | 535                             | 349,0                             | 182,5                              | 513,0                             | 422,0                            | 333832,00 |
| 2001008533 | CSH9563-160Y  | R134a/R407C | 615                             | 410,9                             | 213,7                              | -                                 | -                                | 325576,00 |
| 2001008532 | CSH9563-210Y  | R134a/R407C | 615                             | -                                 | -                                  | 594,4                             | 489,6                            | 362704,00 |
| 2001008541 | CSH9573-180Y  | R134a/R407C | 700                             | 475,1                             | 252,9                              | -                                 | -                                | 359080,00 |
| 2001008540 | CSH9573-240Y  | R134a/R407C | 700                             | -                                 | -                                  | 673,6                             | 556,3                            | 390608,00 |
| 2001008539 | CSH9583-210Y  | R134a/R407C | 805                             | 534,0                             | 279,8                              | -                                 | -                                | 400360,00 |
| 2001008561 | CSH9583-280Y  | R134a/R407C | 805                             | -                                 | -                                  | 764,8                             | 631,0                            | 433240,00 |
| 2001008538 | CSH9593-240Y  | R134a/R407C | 910                             | 607,4                             | 32,1                               | -                                 | -                                | 415344,00 |
| 2001008570 | CSH9593-300Y  | R134a/R407C | 910                             | -                                 | -                                  | 860,8                             | 712,0                            | 452704,00 |
| 2001008345 | CSH95103-280Y | R134a/R407C | 1015                            | 659,7                             | 349,4                              | -                                 | -                                | 451368,00 |
| 2001008344 | CSH95103-320Y | R134a/R407C | 1015                            | -                                 | -                                  | -                                 | -                                | 477776,00 |
| 2001008343 | CSH95113-320Y | R134a/R407C | 1120                            | 721,2                             | 380,8                              | -                                 | -                                | 472000,00 |

## Semihermetiske kompaktskruekompressorer for HFO



Ydelser er ved 10K sugegasoverhedning og uden underkøling.

Ved anvendelse af economizer kan både ydelser og COP forbedres væsentligt.

### Leveringsomfang:

Kompressor med indbygget sugegaskølet motor, med termistorer, SE-EI, klemkasse i IP54, suge- og trykspæringsventil, integreret kontraventil, olietemperaturføler, flangemonteret olieudskiller med varmelegeme, oliefilter, skueglas, oliefyldning, kapacitetsregulering og startaflastning.

| Varenr.    | Type          | Kølemiddel      | Slagvol.<br>m <sup>3</sup> /h | R1234yf<br>kapacitet<br>+5 °C<br>kW | R1234yf<br>kapacitet<br>-5 °C<br>kW | R1234ze<br>kapacitet<br>+5 °C<br>kW | R1234ze<br>kapacitet<br>-5 °C<br>kW | DKK       |
|------------|---------------|-----------------|-------------------------------|-------------------------------------|-------------------------------------|-------------------------------------|-------------------------------------|-----------|
| 2001059316 | CSW6583-40Y   | R1234yf/R1234ze | 195                           | 120,18                              | 79,74                               | 93,05                               | 60,56                               | 128208,00 |
| 2001059317 | CSW6583-50Y   | R1234yf/R1234ze | 195                           | 120,18                              | 79,74                               | 93,05                               | 60,56                               | 133240,00 |
| 2001059318 | CSW6593-50Y   | R1234yf/R1234ze | 220                           | 130,56                              | 85,63                               | 104,84                              | 67,50                               | 132592,00 |
| 2001059319 | CSW6593-60Y   | R1234yf/R1234ze | 220                           | 130,56                              | 85,63                               | 104,84                              | 67,50                               | 137696,00 |
| 2001059320 | CSW7573-60Y   | R1234yf/R1234ze | 258                           | 165,44                              | 109,69                              | 128,12                              | 83,30                               | 160576,00 |
| 2001059321 | CSW7573-70Y   | R1234yf/R1234ze | 258                           | 165,44                              | 109,69                              | 128,12                              | 83,30                               | 166856,00 |
| 2001059322 | CSW7583-70Y   | R1234yf/R1234ze | 295                           | 188,17                              | 124,74                              | 145,73                              | 94,74                               | 167408,00 |
| 2001059323 | CSW7583-80Y   | R1234yf/R1234ze | 295                           | 188,17                              | 124,74                              | 145,73                              | 94,74                               | 173848,00 |
| 2001059324 | CSW7593-80Y   | R1234yf/R1234ze | 336                           | 214,33                              | 142,08                              | 165,99                              | 107,90                              | 174656,00 |
| 2001059325 | CSW7593-90Y   | R1234yf/R1234ze | 336                           | 214,33                              | 142,08                              | 165,99                              | 107,90                              | 181248,00 |
| 2001059326 | CSW8573-90Y   | R1234yf/R1234ze | 410                           | 267,96                              | 179,52                              | 207,96                              | 136,16                              | 242456,00 |
| 2001059327 | CSW8573-110Y  | R1234yf/R1234ze | 410                           | 267,96                              | 179,52                              | 207,96                              | 136,16                              | 251752,00 |
| 2001059328 | CSW8583-110Y  | R1234yf/R1234ze | 470                           | 291,05                              | 195,13                              | 225,51                              | 148,26                              | 245872,00 |
| 2001059329 | CSW8583-125Y  | R1234yf/R1234ze | 470                           | 291,05                              | 195,13                              | 225,51                              | 148,26                              | 255224,00 |
| 2001059330 | CSW8593-125Y  | R1234yf/R1234ze | 535                           | 331,30                              | 222,11                              | 256,70                              | 168,77                              | 255320,00 |
| 2001059331 | CSW8593-140Y  | R1234yf/R1234ze | 535                           | 331,30                              | 222,11                              | 256,70                              | 168,77                              | 264880,00 |
| 2001059332 | CSW9563-140Y  | R1234yf/R1234ze | 615                           | 397,94                              | 265,41                              | 308,52                              | 201,58                              | 325840,00 |
| 2001059333 | CSW9563-160Y  | R1234yf/R1234ze | 615                           | 397,94                              | 265,41                              | 308,52                              | 201,58                              | 338784,00 |
| 2001059334 | CSW9573-160Y  | R1234yf/R1234ze | 700                           | 454,59                              | 303,81                              | 346,56                              | 225,89                              | 357944,00 |
| 2001059335 | CSW9573-180Y  | R1234yf/R1234ze | 700                           | 454,59                              | 303,81                              | 346,56                              | 225,89                              | 371528,00 |
| 2001059336 | CSW9583-180Y  | R1234yf/R1234ze | 805                           | 523,16                              | 350,94                              | 406,20                              | 266,04                              | 390968,00 |
| 2001059337 | CSW9583-210Y  | R1234yf/R1234ze | 805                           | 523,16                              | 350,94                              | 406,20                              | 266,04                              | 405104,00 |
| 2001059338 | CSW9593-210Y  | R1234yf/R1234ze | 910                           | 593,01                              | 398,61                              | 461,55                              | 302,32                              | 404984,00 |
| 2001059339 | CSW9593-240Y  | R1234yf/R1234ze | 910                           | 593,01                              | 398,61                              | 461,55                              | 302,32                              | 419408,00 |
| 2001059340 | CSW95103-240Y | R1234yf/R1234ze | 1015                          | 643,50                              | 428,69                              | 498,06                              | 325,39                              | 436264,00 |
| 2001059341 | CSW95103-280Y | R1234yf/R1234ze | 1015                          | 643,50                              | 428,69                              | 498,06                              | 325,39                              | 451752,00 |
| 2001059342 | CSW95113-280Y | R1234yf/R1234ze | 1120                          | 713,74                              | 475,96                              | 552,48                              | 361,00                              | 457512,00 |
| 2001059343 | CSW95113-320Y | R1234yf/R1234ze | 1120                          | 713,74                              | 475,96                              | 552,48                              | 361,00                              | 473408,00 |
| 2001059344 | CSW10593-400Y | R1234yf/R1234ze | -                             | -                                   | -                                   | -                                   | -                                   | 717704,00 |

## Tilbehør for kompaktskruekompressorer

| Varenr.    | Tillæg for fabriksmonteret modul |   | DKK      |
|------------|----------------------------------|---|----------|
| 2009059345 | SE-ii med basis sensorkit        | Viklingstermistorer og olietemp.sensor        | 7100,00  |
| 2009059346 | SE-ii med fuld sensorkit         | +OLC-DI-S, HP og LP tryktransmittere monteret | 11980,00 |

## Semihermetiske skruekompressorer for HFC

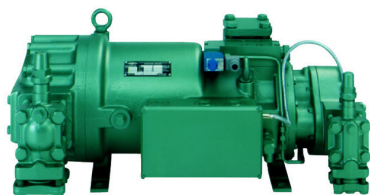

Ydelser er relateret til dewpoint ved  $t_k=40$  °C med 10K sugegasoverhedning og 5K væskeunderkøling.

**Leveringsomfang:**

Kompressor med indbygget sugegaskølet motor med termistorer, SE-B2 og SE-E1 eller INT389R, klemkasse i IP54, sugeafspæringsventil, loddeadapter på tryksiden, integreret kontraventil, trykgasføler, vibrationsdæmpere, oliefilter, olieflowswitch, olieskueglas, oliemagnetventil, kapacitetsregulering og startaflastning.

| Varenr.    | Type        | Slagvol.<br>m <sup>3</sup> /h | R134a<br>+5 °C<br>kW | R134a<br>-10 °C<br>kW | R407C<br>+5 °C<br>kW | R407C<br>0 °C<br>kW | R404A<br>+5 °C<br>kW | R404A<br>-10 °C<br>kW | R404A<br>-30 °C<br>kW | R404A<br>-40 °C<br>kW | DKK       |
|------------|-------------|-------------------------------|----------------------|-----------------------|----------------------|---------------------|----------------------|-----------------------|-----------------------|-----------------------|-----------|
| 2001006477 | HSK5343-30  | 84                            | 53,0                 | 28,0                  | 77,8                 | 66,5                | 81,6                 | 45,4                  |                       |                       | 77792,00  |
| 2001006478 | HSK5353-35  | 100                           | 64,7                 | 34,2                  | 93,0                 | 76,8                | 97,6                 | 54,6                  |                       |                       | 77791,00  |
| 2001006479 | HSK5363-40  | 118                           | 76,2                 | 40,8                  | 108,8                | 90,0                |                      |                       |                       |                       | 82368,00  |
| 2001006480 | HSK6451-40  | 140                           | 92,4                 | 48,6                  | -                    | -                   |                      |                       |                       |                       | 109672,00 |
| 2001006481 | HSK6451-50  | 140                           | 92,4                 | 48,6                  | 134,3                | 111,0               | 142,3                | 79,5                  |                       |                       | 111840,00 |
| 2001006483 | HSK6461-40  | 165                           | 110,4                | 59,1                  | -                    | -                   |                      |                       |                       |                       | 117112,00 |
| 2001006484 | HSK6461-60  | 165                           | 110,4                | 59,1                  | 161,3                | 133,2               | 170,8                | 95,7                  |                       |                       | 120088,00 |
| 2001006485 | HSK7451-50  | 192                           | 133,9                | 70,3                  | -                    | -                   |                      |                       |                       |                       | 122456,00 |
| 2001006487 | HSK7451-70  | 192                           | 133,9                | 70,3                  | 195,5                | 161,2               | 208,3                | 115,9                 |                       |                       | 128144,00 |
| 2001006488 | HSK7461-60  | 220                           | 153,5                | 80,9                  | -                    | -                   |                      |                       |                       |                       | 129872,00 |
| 2001006489 | HSK7461-80  | 220                           | 153,5                | 80,9                  | 223,0                | 184,7               | 236,7                | 132,4                 |                       |                       | 135624,00 |
| 2001006490 | HSK7471-70  | 250                           | 167,0                | 89,5                  | -                    | -                   |                      |                       |                       |                       | 149664,00 |
| 2001006491 | HSK7471-90  | 250                           | 167,0                | 89,5                  | 244,0                | 202,0               | 258,7                | 145                   |                       |                       | 156264,00 |
| 2001006493 | HSK8551-80  | 315                           | 205,4                | 107,8                 | -                    | -                   |                      |                       |                       |                       | 194800,00 |
| 2001006492 | HSK8551-110 | 315                           | 205,4                | 107,8                 | 302,0                | 249,0               | 324,5                | 179,6                 |                       |                       | 203136,00 |
| 2001006495 | HSK8561-90  | 359                           | 237,3                | 125,0                 | -                    | -                   |                      |                       |                       |                       | 206224,00 |
| 2001006494 | HSK8561-125 | 359                           | 237,3                | 125,0                 | 341,0                | 280,0               | 368,7                | 205,2                 |                       |                       | 213632,00 |
| 2001006496 | HSK8571-110 | 410                           | 276,1                | 147,9                 | -                    | -                   |                      |                       |                       |                       | 227928,00 |
| 2001006499 | HSK8571-140 | 410                           | 276,1                | 147,9                 | 388,0                | 320,0               | 418,5                | 235,7                 |                       |                       | 238536,00 |
| 2001045217 | HSK8581-125 | 470                           | 312,0                | 166,2                 | -                    | -                   |                      |                       |                       |                       | 233640,00 |
| 2001045220 | HSK8581-160 | 470                           | 312,0                | 166,2                 | 462,0                | 383,0               | 510,0                | 291,0                 |                       |                       | 241968,00 |
| 2001045221 | HSK8591-140 | 535                           | 359,0                | 191,3                 | -                    | -                   |                      |                       |                       |                       | 244352,00 |
| 2001045223 | HSK8591-180 | 535                           | 359,0                | 191,3                 | 528,0                | 436,0               | 582,0                | 330,0                 |                       |                       | 255248,00 |
| 2001006501 | HSN5343-20  | 84                            |                      |                       |                      |                     |                      |                       | 31,8                  | 20,1                  | 75680,00  |
| 2001006502 | HSN5353-25  | 100                           |                      |                       |                      |                     |                      |                       | 37,2                  | 23,75                 | 75680,00  |
| 2001006503 | HSN5363-30  | 118                           |                      |                       |                      |                     |                      |                       | 42,95                 | 27,9                  | 80152,00  |
| 2001006505 | HSN6451-40  | 140                           |                      |                       |                      |                     |                      |                       | 51,5                  | 33,3                  | 108768,00 |
| 2001006506 | HSN6461-50  | 165                           |                      |                       |                      |                     |                      |                       | 59,1                  | 38,8                  | 117008,00 |
| 2001006507 | HSN7451-60  | 192                           |                      |                       |                      |                     |                      |                       | 71,1                  | 45,6                  | 121984,00 |
| 2001069489 | HSN8561-110 | 359                           |                      |                       |                      |                     |                      |                       | 124,1                 | 81,4                  | 207656,00 |
| 2001006508 | HSN7461-70  | 220                           |                      |                       |                      |                     |                      |                       | 81,1                  | 82,7                  | 128144,00 |
| 2001006509 | HSN7471-75  | 250                           |                      |                       |                      |                     |                      |                       | 85,5                  | 56,2                  | 147704,00 |
| 2001006511 | HSN8571-125 | 410                           |                      |                       |                      |                     |                      |                       | 141,7                 | 93,0                  | 226568,00 |
| 2001006512 | HSN8591-160 | 535                           |                      |                       |                      |                     |                      |                       | 175,3                 | 113,7                 | 246216,00 |

## Åbne skruekompressorer for HFC

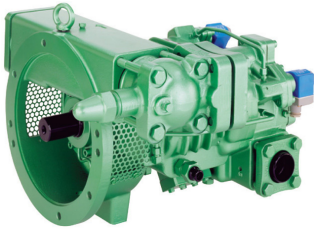

Ydelser er ved Tk=40 °C, 20K sugegasoverhedning og 5K væskeunderkøling.

### Leveringsomfang:

Kompressor, SE-B2, sugaefspæringsventil, loddeadapter på tryksiden, integreret kontravenil, trykgasføler, oliefilter, olieflowswitch, olieskueglas og oliemagnetventil.

| Varenr.    | Type        | Beskrivelse                 | Kølemiddel  | Slagvol.<br>m <sup>3</sup> /h | R134a<br>+5 °C<br>kW | R134a<br>-10 °C<br>kW | R404A<br>-10 °C<br>kW | R404A<br>-30 °C<br>kW | DKK       |
|------------|-------------|-----------------------------|-------------|-------------------------------|----------------------|-----------------------|-----------------------|-----------------------|-----------|
| 2001006562 | OSK 5341-K  |                             | R134a/R404A | 84                            | 57,2                 | 31,1                  | 48,4                  |                       | 55272,00  |
| 2001006593 | OSN 5341-K  |                             | R134a/R404A | 84                            |                      |                       |                       | 28,4                  | 55272,00  |
| 2001006563 | OSK 5351-K  |                             | R134a/R404A | 100                           | 68,1                 | 37,1                  | 57,7                  |                       | 58592,00  |
| 2001006594 | OSN 5351-K  |                             | R134a/R404A | 100                           |                      |                       |                       | 33,8                  | 58592,00  |
| 2001006564 | OSK 5361--K |                             | R134a/R404A | 118                           | 80,4                 | 43,7                  | 68,1                  |                       | 61928,00  |
| 2001006595 | OSN 5361-K  |                             | R134a/R404A | 118                           |                      |                       |                       | 41                    | 61928,00  |
| 2001006566 | OSK 7441-K  | Med kap.reg. & startaflast. | R134a/R404A | 165                           | 112,7                | 60,7                  | 98,1                  |                       | 94808,00  |
| 2001006596 | OSN 7441-K  | Med kap.reg. & startaflast. | R134a/R404A | 165                           |                      |                       |                       | 57,8                  | 94808,00  |
| 2001006567 | OSK 7451-K  | Med kap.reg. & startaflast. | R134a/R404A | 192                           | 131,1                | 70,6                  | 114,2                 |                       | 98328,00  |
| 2001006597 | OSN 7451-K  | Med kap.reg. & startaflast. | R134a/R404A | 192                           |                      |                       |                       | 67,3                  | 98328,00  |
| 2001006568 | OSK 7461-K  | Med kap.reg. & startaflast. | R134a/R404A | 220                           | 150,2                | 80,9                  | 130,8                 |                       | 101304,00 |
| 2001006598 | OSN 7461-K  | Med kap.reg. & startaflast. | R134a/R404A | 220                           |                      |                       |                       | 79,3                  | 101304,00 |
| 2001006569 | OSK 7471-K  | Med kap.reg. & startaflast. | R134a/R404A | 250                           | 170,7                | 91,9                  | 148,6                 |                       | 111440,00 |
| 2001006599 | OSN 7471-K  | Med kap.reg. & startaflast. | R134a/R404A | 250                           |                      |                       |                       | 90,1                  | 111440,00 |
| 2001006570 | OSK 8551-K  | Med kap.reg. & startaflast. | R134a/R404A | 315                           | 225,0                | 122,0                 | 186,8                 |                       | 175864,00 |
| 2001006571 | OSK 8561-K  | Med kap.reg. & startaflast. | R134a/R404A | 359                           | 257,0                | 139,0                 | 215,3                 |                       | 181560,00 |
| 2001006573 | OSK 8571-K  | Med kap.reg. & startaflast. | R134a/R404A | 410                           | 299,0                | 162,0                 | 253,1                 |                       | 196840,00 |
| 2001006572 | OSN 8571-K  | Med kap.reg. & startaflast. | R134a/R404A | 410                           |                      |                       |                       | 146,9                 | 196840,00 |
| 2001006574 | OSK 8581-K  | Med kap.reg. & startaflast. | R134a/R404A | 470                           | 326,8                | 176,0                 |                       |                       | 215920,00 |
| 2001006576 | OSK 8591-K  | Med kap.reg. & startaflast. | R134a/R404A | 535                           | 369,9                | 199,2                 |                       |                       | 236544,00 |
| 2001006600 | OSN 8591-K  | Med kap.reg. & startaflast. | R134a/R404A | 535                           |                      |                       |                       | 184,3                 | 236544,00 |

## Tilbehør for HFC skruekompressorer

| Varenr.    | Beskrivelse  | DKK     |
|------------|--|---------|
| 2009007157 | Economizertilslutning serie 53.. og 74.. HFC           | 1960,00 |
| 2009039679 | Economizertilslutning serie 85.. HFC                   | 2008,00 |
| 2009008713 | Kapacitetsregulering/startaflastning OS.5341-> OS.5361 | 5968,00 |

## Åbne skruekompressorer for R 717

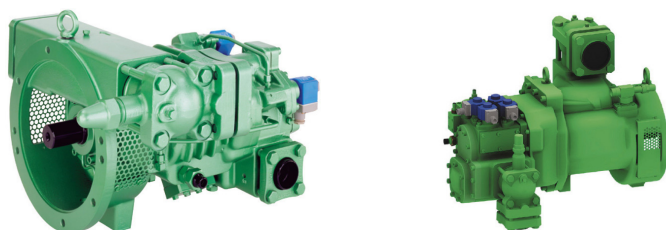

Ydelser er ved tk=35 °C, 5K sugegasoverhedning og 5K væskeunderkøling.

### Leveringsomfang:

Kompressor, SE-B2, sugaefspæringsventil, svejseadapter på tryksiden, integreret kontravenil, trykgasføler, oliefilter, olieflowswitch, olieskueglas og oliemagnetventil.

| Varenr.    | Type        | Beskrivelse  | Slagvol.<br>m <sup>3</sup> /h | R717<br>+5 °C<br>kW | R717<br>0 °C<br>kW | R717<br>-10 °C<br>kW | R717<br>-35 °C<br>kW | DKK       |
|------------|-------------|--|-------------------------------|---------------------|--------------------|----------------------|----------------------|-----------|
| 2001006577 | OSKA5341-K  |  | 84                            | 95,6                | 79,3               | 52,9                 | -                    | 66288,00  |
| 2001006601 | OSNA5341-K  |  | 84                            | -                   | -                  | -                    | -                    | 66288,00  |
| 2001006578 | OSKA5351-K  |  | 100                           | 113,9               | 94,5               | 63,0                 | -                    | 70344,00  |
| 2001006602 | OSNA5351-K  |  | 100                           | -                   | -                  | 65,4                 | 24,9                 | 70344,00  |
| 2001006579 | OSKA5361-K  |  | 118                           | 134,4               | 111,5              | 74,3                 | -                    | 74624,00  |
| 2001006603 | OSNA5361-K  |  | 118                           | -                   | -                  | 77,2                 | 29,0                 | 74624,00  |
| 2001045205 | OSHA7452-K  |  | 192                           | 241,0               | 203,0              | -                    | -                    | 111976,00 |
| 2001006581 | OSKA7452-K  | Med kap.reg. & startaflast.  | 192                           | 232,0               | 192,7              | 128,5                | -                    | 111976,00 |
| 2001006605 | OSNA7452-K  |  | 192                           | -                   | -                  | 128,2                | 44,1                 | 111976,00 |
| 2001045207 | OSHA7462-K  |  | 220                           | 266,0               | 225,0              | -                    | -                    | 115408,00 |
| 2001006582 | OSKA7462-K  | Med kap.reg. & startaflast.  | 220                           | 263,0               | 222,0              | 152,7                | -                    | 115408,00 |
| 2001006606 | OSNA7462-K  |  | 220                           | -                   | -                  | 150,6                | 52,6                 | 115408,00 |
| 2001045208 | OSHA7472-K  |  | 250                           | 281,0               | 237,0              | -                    | -                    | 125536,00 |
| 2001006583 | OSKA7472-K  | Med kap.reg. & startaflast.  | 250                           | 282,0               | 240,0              | 167,7                | -                    | 125536,00 |
| 2001006607 | OSNA7472-K  |  | 250                           | -                   | -                  | 164,5                | 58,1                 | 125536,00 |
| 2001006585 | OSKA8551-K  | Med kap.reg. & startaflast.  | 315                           | 352,0               | 290,0              | 190,5                | -                    | 184968,00 |
| 2001006586 | OSKA8561-K  | Med kap.reg. & startaflast.  | 359                           | 408,0               | 337,0              | 223,0                | -                    | 190640,00 |
| 2001006587 | OSKA8571-K  | Med kap.reg. & startaflast.  | 410                           | 491,0               | 406,0              | 270,0                | -                    | 205920,00 |
| 2001006608 | OSNA8571-K  |  | 410                           | -                   | -                  | 273,0                | 98,7                 | 205920,00 |
| 2001006588 | OSKA8581-K  | Med kap.reg. & startaflast.  | 470                           | 558,0               | 469,0              | 321,0                | -                    | 225008,00 |
| 2001006589 | OSKA8591-K  | Med kap.reg. & startaflast.  | 535                           | 630,0               | 525,0              | 354,0                | -                    | 245616,00 |
| 2001006609 | OSNA8591-K  |  | 535                           | -                   | -                  | 357,0                | 129,6                | 245616,00 |
| 2001059657 | OSKA9573-K  | Med IQ-modul CM-SW-01, kapacitetsglider og auto Vi-reg. Uden sugaefspær.ventil | 700                           | 822,3               | 683,1              | 459,2                | 172,3                | 347360,00 |
| 2001059658 | OSKA9583-K  | Med IQ-modul CM-SW-01, kapacitetsglider og auto Vi-reg. Uden sugaefspær.ventil | 805                           | 945,7               | 785,5              | 528,1                | 198,2                | 383384,00 |
| 2001059659 | OSKA9593-K  | Med IQ-modul CM-SW-01, kapacitetsglider og auto Vi-reg. Uden sugaefspær.ventil | 910                           | 1069,0              | 888,0              | 597                  | 224                  | 418512,00 |
| 2001045210 | OSKA95103-K | Med IQ-modul CM-SW-01, kapacitetsglider og auto Vi-reg. Uden sugaefspær.ventil | 1015                          | 1194,0              | 993,0              | 669                  | 255                  | 452872,00 |
| 2001045211 | OSNA95103-K | Med IQ-modul CM-SW-01, kapacitetsglider og auto Vi-reg. Uden sugaefspær.ventil |                               |                     |                    | 669                  | 255                  | 452872,00 |

## Tilbehør for R 717 skruekompressorer

| Varenr.    | Beskrivelse                                  | DKK     |
|------------|--|---------|
| 2009007159 | Economizertilslutning serie 85.. NH3         | 2720,00 |
| 2009039209 | Economizertilslutning serie 53.. og 74.. NH3 | 2325,00 |
| 2009059660 | Economizertilslutning serie 95 NH3           | 4200,00 |
| 2009060187 | CM-SW-01 IQ½ modul 60187 13 176,-            | 9784,00 |





# Kompressorer / Skruekompressorer / Bitzer

## Koblingshuse og koblinger for skruekompressorer

| Varenr.            | Type    | IP54/55    | Effekt<br>Motor kW | Anvendes til<br>Kompressortype | Bitzer nr. | DKK      |
|--------------------|---------|------------|--------------------|--------------------------------|------------|----------|
| <b>Koblinghuse</b> |         |            |                    |                                |            |          |
| 2009007330         | GS 5070 | Ip44/54/55 | 11/15/18,5/22      | OS. 53..                       | 300612-09  | 4064,00  |
| 2009008012         | GS 5080 | Ip44/54/55 | 30/37              | OS. 53..                       | 300612-10  | 4064,00  |
| 2009007447         | GS 7090 | Ip44/54/55 | 30/37              | OS. 74.. / 85                  | 300612-11  | 6504,00  |
| 2009008011         | GS 7100 | Ip44/54/55 | 45                 | OS. 74.. / 85                  | 300612-12  | 6504,00  |
| 2009008009         | GS 7120 | Ip44/54/55 | 55/75/90           | OS. 74.. / 85                  | 300612-14  | 7344,00  |
| 2009007527         | GS 7140 | Ip44/54/55 | 110/132/160        | OS. 74.. / 85                  | 300612-16  | 8584,00  |
| 2009045231         | GS 9000 | Ip44/54/55 | 250                | OS. 85.. / 95                  | 300612-29  | 12968,00 |
| 2009045231         | GS 9000 | Ip44/54/55 | 315                |                                | 300612-29  | 12968,00 |

| Varenr.                                | Type   | Effekt<br>Aksel kW | Aksel Ø<br>mm | Anvendes til<br>Kompressortype | Bitzer nr. | DKK      |
|--|--------|--------------------|---------------|--------------------------------|------------|----------|
| <b>Koplinger for skruekompressorer</b> |        |                    |               |                                |            |          |
| 2009007641                             | KS 620 | 11/15/18,5         | 42            | OS.53..                        | 342013-01  | 5544,00  |
| 2009007510                             | KS 620 | 22                 | 48            | OS.53..                        | 342013-02  | 5544,00  |
| 2009007700                             | KS 620 | 30/37              | 55            | OS.53..                        | 342013-03  | 5544,00  |
| 2009008712                             | KS 720 | 18,5               | 42            | OS. 74                         | 342013-00  | 5544,00  |
| 2009007509                             | KS 720 | 22                 | 48            | OS. 74                         | 342014-02  | 5544,00  |
| 2009007508                             | KS 720 | 30/37              | 55            | OS. 74                         | 342014-01  | 5544,00  |
| 2009007300                             | KS 730 | 45                 | 55            | OS. 74                         | 342022-01  | 8864,00  |
| 2009007699                             | KS 730 | 55                 | 60            | OS. 74                         | 342022-02  | 8864,00  |
| 2009007462                             | KS 730 | 75                 | 65            | OS. 74                         | 342022-03  | 8864,00  |
| 2009007524                             | KS 800 | 75/90/110/132/160  | 65            | OS. 85..                       | 342024-01  | 8864,00  |
| 2009045232                             | KS 900 | 250/315            | 70            | OS. 95                         | 342058-01  | 11952,00 |
| 2009045233                             | KS 900 | 355/400            | 80            | OS 95                          | 342058-02  | 11952,00 |



## Kompressor / Skruekompressor / Bitzer

### Olieudskillere for HFC skruekompressorer



Maks. antal kompr. type 53/74/85. Ved oversvømmede fordampere eller ved t0 over +5 °C kontakt venligst vore teknikere for en individuel dimensionering af olieudskilleren.

**Leveringsomfang:**

skueglas, olieafgangsventil, niveauekontrol, olietermostat og varmelegeme.

| Varenr.    | Type    | Max teoretisk volumenstrøm      |  |                            | Maks. antal kompr. | Olievol. ltr. | DKK       |
|------------|---------|---------------------------------|--|----------------------------|--------------------|---------------|-----------|
|            |         | -5 °C < t0<br>R134a/R404A, m³/h | -20 °C < t0 < -5 °C<br>R134a/R404A, m³/h | t0 < -20 °C<br>R404A, m³/h |                    |               |           |
| 2004207034 | OA1954  | 250/220                         | 300/3000                                 | 300                        | 2/1/0              | 18            | 23157,00  |
| 2004207039 | OA4188  | 580/440                         | 660/620                                  | 660                        | 5/2/1              | 40            | 37908,00  |
| 2004207042 | OA9111  | 1160/840                        | 1320/1180                                | 1320                       | ?/5/2              | 90            | 63324,00  |
| 2004207030 | OA14111 | 1320/1180                       | 1320/1320                                | 1320                       | ?/6/4              | 140           | 102571,00 |
| 2004207037 | OA25112 | 2050/1900                       | 2300/2100                                | 2500                       | ?/8/6              | 250           | 169723,00 |

### Sekundære olieudskillere for kompaktskruekompressorer



| Varenr.    | Type     | Tilslutningsstørrelse (l)<br>R134a/olie | Olie vol. l | Maks m. flow kg/h | Diameter mm | Højde mm | DKK      |
|------------|----------|---|-------------|-------------------|-------------|----------|----------|
| 2004207047 | OAF6288  | 3 1/8" / 1/2"                           | 11,80       | 11000             | 368         | 799      | 16344,00 |
| 2004207046 | OAF15211 | DN100 / 1/2"                            | 31,80       | 18000             | 500         | 1130     | 25384,00 |

### Vandkølede olie kølere for HFC skruekompressorer



| Varenr.    | Type  | Olievol. ltr. | Vandvol. ltr. | Olietemp. °C | Ydelse ved vandtemp. 15/25°C, kW | Ydelse ved vandtemp. 40/50°C, kW | DKK      |
|------------|-------|---------------|---------------|--------------|----------------------------------|----------------------------------|----------|
| 2002007022 | OW401 | 10,5          | 2,2           | 80/100       | 17/24                            | 8/16                             | 20296,00 |
| 2002007024 | OW501 | 14            | 2,6           | 80/100       | 22/32                            | 11/21                            | 23664,00 |
| 2002007026 | OW781 | 18            | 4,5           | 80/100       | 31/44                            | 15/29                            | 36496,00 |
| 2002007028 | OW941 | 24            | 5,4           | 80/100       | 42/60                            | 20/39                            | 43192,00 |

## Søvandskølede olieklere for HFC skruekompressorer



| Varenr.    | Type   | Olievol. ltr. | Vandvol. ltr. | Olietemp. °C | Ydelse ved vandtemp. 15/25°C, kW | Ydelse ved vandtemp. 40/50°C, kW | DKK      |
|------------|--------|---------------|---------------|--------------|----------------------------------|----------------------------------|----------|
| 2002007023 | OW401B | 10,5          | 2,2           | 80/100       | 17/24                            | 8/16                             | 26440,00 |
| 2002007025 | OW501B | 14            | 2,6           | 80/100       | 22/32                            | 11/21                            | 30944,00 |
| 2002007027 | OW781B | 18            | 4,5           | 80/100       | 31/44                            | 15/29                            | 53304,00 |
| 2002007029 | OW841B | 24            | 5,4           | 80/100       | 42/60                            | 20/39                            | 64192,00 |

## Luftkølede olieklere for HFC skruekompressorer

Kontakt venligst vore teknikere for valg af olieklere.

| Varenr.    | Type  | Olie vol l | Luftmængde m <sup>3</sup> /h | Olietemp. °C | Ydelse ved lufttemperatur, kW |             | DKK      |
|------------|-------|------------|------------------------------|--------------|-------------------------------|-------------|----------|
|            |       |            |                              |              | 27 °C                         | 36 °C       |          |
| 2002007018 | OL200 | 5,5        | 4500                         | 80/100       | 12,7 / 16,7                   | 10,4 / 14,4 | 27952,00 |
| 2002007019 | OL300 | 8,0        | 6500                         | 80/100       | 17,1 / 22,5                   | 14,1 / 19,5 | 36864,00 |
| 2002007020 | OL600 | 14,0       | 13000                        | 80/100       | 31,9 / 42,0                   | 26,3 / 36,4 | 65960,00 |

## Olieudskillere for R 717 skruekompressorer

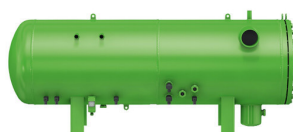

**Leveringsomfang:** OA : Skueglas, olieafgangsventil, min. niveauekontrol, olietermostat og varmelegeme(r)  
 OAC: Skueglas, min. niveauekontrol, olietermostat, varmelegemer og integreret sekundær olieudskillere  
 OAH: Skueglas, max/min. niveauekontrol, olietermostat, varmelegemer og integreret sekundær og tertiær olieudskillere

| Varenr.    | Type          | Maks. teoretisk sugegasvolumenstrøm |                      |                 | Max antal kompr. * | Olie vol. ltr. | DKK       |
|------------|---------------|-------------------------------------|----------------------|-----------------|--------------------|----------------|-----------|
|            |               | -5°C < t0 m3/h                      | -20 < t0 < -5°C m3/h | t0 < -20°C m3/h |                    |                |           |
| 2004207035 | OA1954A       | 160                                 | 230                  | 300             | 1/1/0 *            | 18             | 22760,00  |
| 2004207040 | OA4188A       | 320                                 | 440                  | 660             | 3/2/1 *            | 40             | 38128,00  |
| 2004207043 | OA9111A       | 640                                 | 900                  | 1320            | 6/4/2 *            | 90             | 61320,00  |
| 2004207031 | OA14111A      | 960                                 | 1320                 | 1320            | 6/6/3 *            | 140            | 97248,00  |
| 2004207044 | OA25112A      | 1460                                | 2050                 | 2500            | 6/6/5 *            | 250            | 206608,00 |
| 2004207045 | OAC14011A     | 960                                 | 1320                 | 1320            | 6/6/3 *            | 140            | 277304,00 |
| 2004259661 | OAH: C65051A  | 1300                                | 1250                 | 1250            | 5/3/1 **           | 80             | 190288,00 |
| 2004259662 | OAH: C80051A  | 2500                                | 2100                 | 2200            | 6/4/2 **           | 180            | 278312,00 |
| 2004259663 | OAH: C100051A | 4200                                | 3700                 | 3900            | 6/6/3 **           | 310            | 424280,00 |

\*) Max antal kompressorer type 53/74/85  
 \*\*) Max antal kompressorer type 74/85/95

## Sekundær olieudskiller for R 717 skruekompressorer



| Varenr.    | Type     | Maksimal massestrøm kg/h |         |          |          | Olie vol.<br>l | Vægt<br>kg | DKK      |
|------------|----------|--------------------------|---------|----------|----------|----------------|------------|----------|
|            |          | tk=20 °C                 | tk=30°C | tk=40 °C | tk=50 °C |                |            |          |
| 2004207051 | OAS 322  | 34                       | 45      | 60       | 75       | 0,4            | 6,5        | 11656,00 |
| 2004207052 | OAS 744  | 90                       | 120     | 160      | 200      | 0,7            | 15,0       | 17056,00 |
| 2004207048 | OAS 1055 | 225                      | 300     | 400      | 500      | 1,0            | 30,0       | 22864,00 |
| 2004207049 | OAS 1655 | 325                      | 425     | 580      | 750      | 1,0            | 34,0       | 25680,00 |
| 2004207050 | OAS 3088 | 600                      | 800     | 1090     | 1400     | 1,5            | 50,0       | 41728,00 |



## Bitzer ACP (Ammonia Compressor Packs)

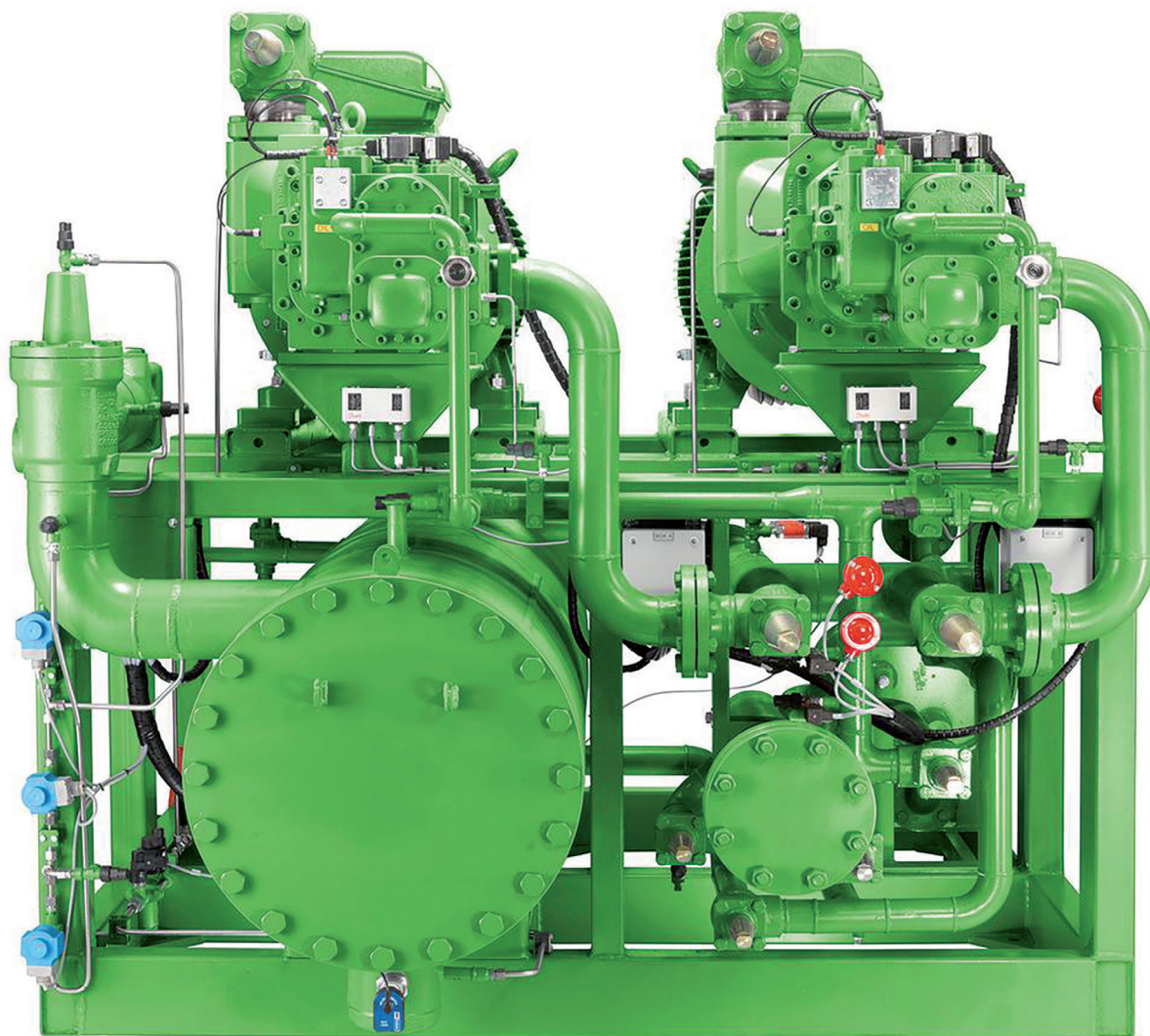

Vi kan nu, udover de løse kompressorer med koblingshuse, koblinger og olieudskillere, også tilbyde fabriksmonterede skruekompressorunits med 2 eller tre ens OS.A85.. eller OSKA95.. kompressorer som færdige racks.

### Alle ACP units er inklusiv:

Kompressorer og motorer egnet til frekvensomformerdrift 30-55 Hz.

Højeffektiv olieudskiller max 2-7 ppm med PAO olie eller tilsvarende.

Oliekøler for thermosyphon eller brine.

Oliesystem med olietemperaturreguleringsventil.

KDC trykreguleringsventil til sikring af minimum trykdifferens for sikker olieforsyning.

IQ baseret controller med alle nødvendige følere kablet og testet.

Alle rør monteret og testet.

Vigtige følere er dubleret for maksimal sikkerhed.

Afspærringsventiler.

### Mulige options:

Frekvensomformer optimeret for kommunikation med Bitzer's controller.

Specielle motorer for 20-70 Hz frekvensomformerdrift

Economizere inkl rør og ventiler.

Oliekølere for varmegenvinding.

Venligst kontakt vore teknikere for dimensionering og tilbudgivning

### ACP kapacitetsområde i kW

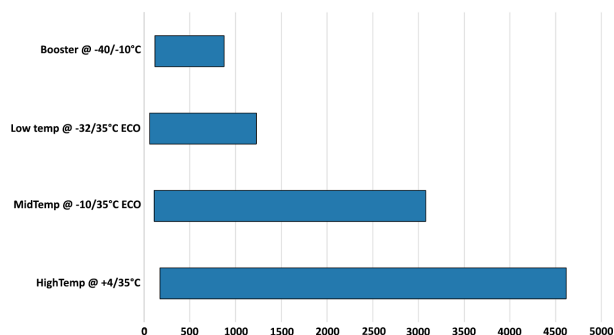

## Kompressorer / Scrollkompressorer / Bitzer

### Scrollkompressorer R407C / R404A



Ydelser er ved 20 °C sugegastemperatur uden væskeunderkøling iht. (pr.) EN12900 (dewpoint).

#### Leveringsomfang:

Kompressor med indbygget motorbeskyttelse, rotalocktilslutninger, olieskueglas, klemkasse IP54, esteroliefyldning og beskyttelsesgas

| Varenr.    | Maks. strøm<br>Amp. | R407C<br>Ydelse tk =<br>12,5°C/40°C<br>kW | R407C<br>Ydelse tk =<br>5°C/40°C<br>kW | R407C<br>Ydelse tk =<br>0°C/40°C<br>kW | R407C<br>Ydelse tk =<br>-10°C/40°C<br>kW | R404A<br>Ydelse tk =<br>7,5°C/40°C<br>kW | R404A<br>Ydelse tk =<br>5°C/40°C<br>kW | R404A<br>Ydelse tk =<br>0°C/40°C<br>kW | R404A<br>Ydelse tk =<br>-10°C/40°C<br>kW | DKK      |
|------------|---------------------|---|--|--|--|--|--|--|--|----------|
| 2001006458 | 17,0                | 32,80                                     | 25,0                                   | 20,70                                  | 13,84                                    | 29,40                                    | 27,05                                  | 22,80                                  | 16,00                                    | 27886,00 |
| 2001006459 | 20,5                | 39,30                                     | 30,0                                   | 24,90                                  | 16,61                                    | 35,25                                    | 32,50                                  | 27,40                                  | 19,10                                    | 29321,00 |
| 2001006460 | 24,5                | 47,2                                      | 36,0                                   | 29,80                                  | 19,93                                    | 42,30                                    | 39,00                                  | 32,90                                  | 23,00                                    | 30783,00 |
| 2001006461 | 29,5                | 56,33                                     | 43,0                                   | 35,60                                  | 23,81                                    | 50,52                                    | 46,50                                  | 39,30                                  | 28,40                                    | 35070,00 |

### Scrollkompressorer R410A Orbit



Ydelser er ved 10K overhedning og uden underkøling iht. (pr.) EN12900 (dewpoint). Disse kompressorer er velegnet til drift med frekvensomformere. Kontakt venligst vore teknikere for yderligere information.

#### Leveringsomfang:

Kompressor med indbygget motor, elektronisk motorbeskyttelse, loddetilslutninger, olieskueglas, vibrationsdæmpende fødder, oliefyldning, beskyttelsesgasfyldning og klemkass IP54.

| Varenr.    | Type        | Slagvol.<br>m <sup>3</sup> /h | Maks. strøm<br>Amp. | R410A Ydelse<br>tk = 15°C/40°C<br>kW | R410A Ydelse<br>tk = 5°C/40°C<br>kW | R410A Ydelse<br>tk = -5°C/40°C<br>kW | R410A Ydelse<br>tk = -15°C/40°C<br>kW | DKK      |
|------------|-------------|-------------------------------|---------------------|--------------------------------------|-------------------------------------|--------------------------------------|---------------------------------------|----------|
| 2001039086 | GSD60120VAB | 19,80                         | 21,30               | 42,6                                 | 30,6                                | 21,3                                 | 14,0                                  | 31903,00 |
| 2001039087 | GSD60137VAB | 22,20                         | 24,10               | 47,7                                 | 34,4                                | 24,1                                 | 16,3                                  | 33119,00 |
| 2001039089 | GSD60154VAB | 24,80                         | 25,70               | 54,0                                 | 38,8                                | 27,1                                 | 18,3                                  | 34440,00 |
| 2001039090 | GSD60182VAB | 29,20                         | 30,20               | 63,0                                 | 45,5                                | 32,0                                 | 21,5                                  | 36654,00 |
| 2001039091 | GSD60235VAB | 37,60                         | 39,90               | 81,5                                 | 58,7                                | 41,2                                 | 27,9                                  | 42945,00 |
| 2001039094 | GSD80235VAB | 38,60                         | 44,00               | 82,0                                 | 59,7                                | 42,2                                 | 28,4                                  | 47320,00 |
| 2001039095 | GSD80295VAB | 48,30                         | 53,00               | 105,8                                | 75,6                                | 52,7                                 | 35,7                                  | 49884,00 |
| 2001039096 | GSD80385VAB | 61,80                         | 66,00               | 138,0                                | 99,1                                | 69,5                                 | 47,4                                  | 55755,00 |
| 2001039098 | GSD80421VAB | 67,60                         | 76,00               | 149,1                                | 106,5                               | 74,1                                 | 49,9                                  | 60961,00 |
| 2001039099 | GSD80485VAB | 77,20                         | 81,00               | 168,8                                | 121,4                               | 85,1                                 | 57,8                                  | 66036,00 |
| 2001039100 | GSD80235VWB | 38,60                         | 38,00               | 86,0                                 | 61,5                                | 42,7                                 | 28,4                                  | 47320,00 |
| 2001039101 | GSD80295VWB | 48,30                         | 46,00               | 104,3                                | 74,1                                | 51,3                                 | 34,3                                  | 49884,00 |
| 2001039103 | GSD80385VWB | 61,80                         | 58,00               | 132,3                                | 94,8                                | 66,0                                 | 44,0                                  | 55755,00 |
| 2001039104 | GSD80421VWB | 67,60                         | 67,00               | 146,1                                | 104,9                               | 73,1                                 | 48,7                                  | 60961,00 |
| 2001039105 | GSD80485VWB | 77,20                         | 75,00               | 166,8                                | 119,8                               | 83,5                                 | 55,6                                  | 66036,00 |

### Tilbehør til Bitzer Scrollkompressorer

| Varenr.    | Beskrivelse                           | DKK       |
|------------|---------------------------------------|-----------|
| 2009039360 | Varmelegeme for GSD 6, 90 W           | 551,00    |
| 2009007189 | Varmelegeme for GSD 8, 140 W          | 621,00    |
| 2009007416 | Trykgasføler                          | 1330,00   |
| 2009007188 | Rotalock adapter for loddetilslutning | 1226,00   |
| 2009008340 | Rotalock ventil                       | På opkald |



## Scrollkompressorer A2L Orbit



Ydelser er ved 10K overhedning og uden underkøling iht. (pr.) EN 12900 (dewpoint).

Disse kompressorer er velegnet til drift med frekvensomformere. Kontakt venligst vore teknikere for yderligere informationer.

### Leveringsomfang:

Kompressor med indbygget motor, elektronisk motorbeskyttelse, loddetilslutninger, olieskueglas, vibrationsdæmpende fødder, oliefyldning, beskyttelsesgasfyldning og klemkass IP54.

| Varenr.    | Type        | Ydelse i kW ved tk= 40 °C |      |        |       |       |        | DKK      |
|------------|-------------|---------------------------|------|--------|-------|-------|--------|----------|
|            |             | R454B                     |      |        | R32   |       |        |          |
|            |             | +10 °C                    | 0 °C | -20 °C | 10 °C | 0 °C  | -15 °C |          |
| 2001068931 | GSD60120VLB | 34,7                      | 24,6 | 10,8   | 38,7  | 27,5  | 15,0   | 32856,00 |
| 2001068932 | GSD60137VLB | 38,6                      | 27,7 | 12,9   | 43,3  | 31,0  | 17,3   | 34108,00 |
| 2001068933 | GSD60154VLB | 43,3                      | 31,0 | 14,3   | 48,6  | 34,8  | 19,6   | 35464,00 |
| 2001068934 | GSD60182VLB | 51,3                      | 36,6 | 16,3   | 57,4  | 41,1  | 23,2   | 37748,00 |
| 2001068935 | GSD60235VLB | 65,9                      | 47,2 | 21,9   | 74,5  | 53,3  | 30,1   | 44223,00 |
| 2001068936 | GSD80235VLB | 67,7                      | 48,5 | 22,5   | 76,5  | 54,7  | 30,9   | 48738,00 |
| 2001068937 | GSD80295VLB | 83,9                      | 59,9 | 27,9   | 94,5  | 67,2  | 37,9   | 51371,00 |
| 2001068938 | GSD80385VLB | 110,6                     | 79,3 | 37,2   | 123,9 | 88,8  | 50,7   | 57409,00 |
| 2001068939 | GSD80421VLB | 118,3                     | 84,6 | 39,1   | 133,7 | 95,8  | 54,1   | 62773,00 |
| 2001068940 | GSD80485VLB | 134,8                     | 96,7 | 45,4   | 150,7 | 108,4 | 61,7   | 68005,00 |
| 2001068941 | GSD80235VBB | 66,9                      | 47,8 | 21,3   | 75,6  | 53,9  | 29,2   | 48738,00 |
| 2001068942 | GSD80295VBB | 82,9                      | 59,0 | 26,3   | 93,3  | 66,2  | 35,8   | 51371,00 |
| 2001068943 | GSD80385VBB | 109,3                     | 78,1 | 35,2   | 122,4 | 87,5  | 47,9   | 57409,00 |
| 2001068944 | GSD80421VBB | 116,9                     | 83,3 | 36,9   | 132,1 | 94,4  | 51,1   | 62773,00 |
| 2001068945 | GSD80485VBB | 133,2                     | 95,2 | 42,9   | 148,9 | 106,8 | 58,3   | 68005,00 |

## Scrollkompressorer HFC Orbit Fit og Orbit +

| Varenr.    | Type        |           | Slagvol.<br>m <sup>3</sup> /h | Maks. drift<br>Amp | 15 °C | Ydelse i kW ved tk= 40 °C, R410A |       |        | DKK      |
|------------|-------------|-----------|-------------------------------|--------------------|-------|----------------------------------|-------|--------|----------|
|            |             |           |                               |                    |       | 5 °C                             | -5 °C | -15 °C |          |
| 2001068968 | GSU60120VLB | Orbit+    | 20,5                          | 18,3               | 44,1  | 31,7                             | 22,0  | 14,5   | 40723,00 |
| 2001068969 | GSU60137VLB | Orbit+    | 23,0                          | 20,5               | 49,3  | 35,5                             | 24,9  | 16,8   | 42271,00 |
| 2001068970 | GSU60154VLB | Orbit+    | 25,7                          | 22,7               | 55,9  | 40,1                             | 28,0  | 18,9   | 43951,00 |
| 2001068971 | GSU60182VLB | Orbit+    | 30,2                          | 27,4               | 65,2  | 47,1                             | 33,1  | 22,2   | 46778,00 |
| 2001068972 | GSU60235VLB | Orbit+    | 38,9                          | 40,1               | 84,3  | 60,7                             | 42,6  | 28,8   | 54819,00 |
| 2001068946 | GED60120VAB | Orbit Fit | 19,8                          | 21,4               | 43,8  | 33,8                             | 25,3  | 18,0   | 38299,00 |
| 2001068947 | GED60137VAB | Orbit Fit | 22,2                          | 23,7               | 49,0  | 37,9                             | 28,5  | 20,8   | 39620,00 |
| 2001068948 | GED60154VAB | Orbit Fit | 24,8                          | 26,4               | 54,9  | 42,3                             | 31,8  | 23,1   | 41064,00 |
| 2001068949 | GED60182VAB | Orbit Fit | 29,2                          | 30,9               | 64,3  | 49,6                             | 37,3  | 27,1   | 43400,00 |
| 2001068950 | GED60235VAB | Orbit Fit | 37,6                          | 41,6               | 83,2  | 63,6                             | 47,4  | 34,3   | 49823,00 |
| 2001068973 | GSU80295VLB | Orbit+    | 50,0                          | 45,3               | 109,4 | 78,2                             | 54,5  | 36,9   | 63604,00 |
| 2001068974 | GSU80385VLB | Orbit+    | 63,9                          | 64,3               | 142,8 | 102,5                            | 71,9  | 49,0   | 71094,00 |
| 2001068975 | GSU80421VLB | Orbit+    | 69,9                          | 69,7               | 154,2 | 110,1                            | 76,6  | 51,6   | 77735,00 |
| 2001068976 | GSU80485VLB | Orbit+    | 79,9                          | 72,4               | 174,6 | 125,6                            | 88,1  | 59,7   | 84201,00 |
| 2001068951 | GED80295VAB | Orbit Fit | 48,3                          | 53,7               | 106,2 | 81,7                             | 61,5  | 44,9   | 59623,00 |
| 2001068952 | GED80385VAB | Orbit Fit | 61,8                          | 70,6               | 138,5 | 106,8                            | 80,7  | 59,2   | 65765,00 |
| 2001068953 | GED80421VAB | Orbit Fit | 67,6                          | 77,2               | 149,6 | 114,4                            | 85,7  | 62,1   | 71243,00 |
| 2001068954 | GED80485VAB | Orbit Fit | 77,2                          | 87,5               | 170,8 | 130,6                            | 97,8  | 71,0   | 76598,00 |



# Kompressorer / Scrollkompressorer / Bitzer

## Scrollkompressorer A2L Orbit Fit og Orbit +



Ydelser er ved 10K overhedning og uden underkøling iht. (pr.) EN12900 (dewpoint).

Disse kompressorer er velegnet til drift med frekvensomformere. Kontakt venligst vore teknikere for yderligere informationer.

### Leveringsomfang:

Kompressor med indbygget motor, elektronisk motorbeskyttelse, loddetilslutninger, olieskueglas, vibrationsdæmpende fødder, oliefyldning, beskyttelsesgasfyldning og klemkass IP54.

| Varenr.    | Type        |           | Ydelse i kW ved tk= 40 °C |       |        |       |       |        | DKK      |
|------------|-------------|-----------|---------------------------|-------|--------|-------|-------|--------|----------|
|            |             |           | R454B                     |       |        | R32   |       |        |          |
|            |             |           | +10 °C                    | 0 °C  | -20 °C | 10 °C | 0 °C  | -15 °C |          |
| 2001068968 | GSU60120VLB | Orbit+    | 35,2                      | 25,1  | 11,1   | 39,6  | 28,2  | 15,4   | 40723,00 |
| 2001068969 | GSU60137VLB | Orbit+    | 39,4                      | 28,3  | 13,2   | 44,4  | 31,8  | 17,9   | 42271,00 |
| 2001068970 | GSU60154VLB | Orbit+    | 44,3                      | 31,8  | 14,8   | 50,0  | 35,8  | 20,2   | 43951,00 |
| 2001068971 | GSU60182VLB | Orbit+    | 52,5                      | 37,5  | 16,8   | 59,1  | 42,3  | 23,9   | 46778,00 |
| 2001068972 | GSU60235VLB | Orbit+    | 67,8                      | 48,6  | 22,9   | 77,0  | 55,1  | 31,4   | 54819,00 |
| 2001068955 | GED60120VLB | Orbit Fit | 36,2                      | 27,7  | 13,9   | 41,0  | 31,1  | 18,6   | 39445,00 |
| 2001068956 | GED60137VLB | Orbit Fit | 40,5                      | 31,1  | 16,5   | 45,8  | 34,9  | 21,5   | 40801,00 |
| 2001068957 | GED60154VLB | Orbit Fit | 45,3                      | 34,7  | 18,3   | 51,4  | 39,1  | 24,1   | 42289,00 |
| 2001068958 | GED60182VLB | Orbit Fit | 53,6                      | 40,7  | 20,7   | 60,6  | 46,0  | 28,3   | 44686,00 |
| 2001068959 | GED60235VLB | Orbit Fit | 68,6                      | 52,1  | 27,4   | 78,3  | 59,2  | 36,5   | 51310,00 |
| 2001068973 | GSU80295VLB | Orbit+    | 86,3                      | 61,6  | 29,0   | 97,6  | 69,5  | 39,6   | 63604,00 |
| 2001068974 | GSU80385VLB | Orbit+    | 113,7                     | 81,7  | 38,9   | 127,5 | 91,5  | 52,6   | 71094,00 |
| 2001068975 | GSU80421VLB | Orbit+    | 121,5                     | 86,9  | 40,6   | 137,9 | 99,0  | 56,2   | 77735,00 |
| 2001068976 | GSU80485VLB | Orbit+    | 138,8                     | 99,2  | 46,4   | 157,5 | 113,1 | 64,2   | 84201,00 |
| 2001068960 | GED80295VLB | Orbit Fit | 86,4                      | 66,1  | 35,3   | 98,2  | 74,6  | 46,2   | 61399,00 |
| 2001068961 | GED80385VLB | Orbit Fit | 113,7                     | 87,3  | 46,9   | 128,7 | 98,3  | 61,5   | 67725,00 |
| 2001068962 | GED80421VLB | Orbit Fit | 121,6                     | 92,9  | 49,2   | 138,8 | 105,9 | 65,5   | 73369,00 |
| 2001068963 | GED80485VLB | Orbit Fit | 138,9                     | 106,1 | 56,2   | 158,5 | 120,9 | 74,8   | 78873,00 |

## Tilbehør til Bitzer Scrollkompressorer

| Varenr.    | Beskrivelse                           | DKK       |
|------------|---------------------------------------|-----------|
| 2009039360 | Varmelegeme for GSD 6, 90 W           | 551,00    |
| 2009007189 | Varmelegeme for GSD 8, 140 W          | 621,00    |
| 2009007416 | Trykgasføler                          | 1330,00   |
| 2009007188 | Rotalock adapter for loddetilslutning | 1226,00   |
| 2009008340 | Rotalock ventil                       | På opkald |

## Maneurop Hermetiske kompressorer MTZ for HFC



MTZ/MT generel information

Leveringsomfang:

- Rotalock tilslutning
- Gummifødder
- Olieskueglas
- Tilslutning for olieudledning

Køleeffekterne er opgivet i Watt ved +40 °C kondenseringstemperatur, en overhedning på 11 °K og underkøling på 8,3 °K

Elektriske data: 400V/3ph/50Hz med 2900omdr./min.

| Varenr.    | Type       | Slagvol.<br>cm <sup>3</sup> | R134a<br>Kapacitet<br>-10 °C<br>kW | R134a<br>Kapacitet<br>0 °C<br>kW | R407C<br>Kapacitet<br>0 °C<br>kW | R407C<br>Kapacitet<br>5 °C<br>kW | R407C<br>Ydelse<br>-5 °C<br>kW | R407C<br>Ydelse<br>10 °C<br>kW | Danfoss nr. | DKK      |
|------------|------------|-----------------------------|------------------------------------|----------------------------------|----------------------------------|----------------------------------|--------------------------------|--------------------------------|-------------|----------|
| 1001000035 | MTZ18-4VI  | 30,2                        | 1,29                               | 2,38                             | 3,56                             | 4,57                             | 2,73                           | 5,76                           | 125810      | 9379,00  |
| 1001000066 | MTZ22-4VI  | 38,1                        | 1,68                               | 3,04                             | 4,53                             | 5,76                             | 3,49                           | 7,19                           | 125812      | 9566,00  |
| 1001000065 | MTZ28-4VI  | 48,1                        | 2,06                               | 3,70                             | 5,77                             | 7,29                             | 4,47                           | 9,05                           | 125815      | 10270,00 |
| 1001000064 | MTZ32-4VI  | 53,9                        | 2,44                               | 4,37                             | 6,51                             | 8,20                             | 5,05                           | 10,14                          | 125820      | 10992,00 |
| 1001000037 | MTZ36-4VI  | 60,5                        | 3,24                               | 5,35                             | 7,49                             | 9,33                             | 5,9                            | 11,43                          | 125825      | 12739,00 |
| 1001000063 | MTZ40-4VI  | 67,9                        | 3,69                               | 5,74                             | 8,55                             | 10,55                            | 6,81                           | 12,82                          | 125830      | 13887,00 |
| 1001000062 | MTZ44-4VI  | 76,2                        | 3,53                               | 6,21                             | 9,18                             | 11,64                            | 7,09                           | 14,51                          | 125835      | 15350,00 |
| 1001000061 | MTZ50-4VI  | 85,6                        | 4,11                               | 7,23                             | 10,45                            | 13,25                            | 8,07                           | 16,5                           | 125845      | 16021,00 |
| 1001000042 | MTZ56-4VI  | 96,1                        | 4,59                               | 8,07                             | 11,98                            | 15,18                            | 9,26                           | 18,88                          | 125860      | 16709,00 |
| 1001000060 | MTZ64-4VI  | 107,7                       | 5,21                               | 9,16                             | 13,48                            | 17,06                            | 10,42                          | 21,22                          | 125865      | 17315,00 |
| 1001000036 | MTZ72-4VI  | 120,9                       | 6,18                               | 10,61                            | 15,17                            | 19,07                            | 11,82                          | 23,57                          | 125875      | 19333,00 |
| 1001000059 | MTZ80-4VI  | 135,8                       | 7,25                               | 12,15                            | 17,20                            | 21,48                            | 13,5                           | 26,39                          | 125885      | 22191,00 |
| 1001000058 | MTZ100-4VI | 171,3                       | 7,88                               | 13,79                            | 20,68                            | 26,11                            | 16,08                          | 32,46                          | 125895      | 29923,00 |
| 1001000057 | MTZ125-4VI | 215,4                       | 9,98                               | 17,18                            | 27,43                            | 34,20                            | 21,64                          | 42,06                          | 125900      | 35806,00 |
| 1001000054 | MTZ144-4VI | 241,9                       | 12,75                              | 21,22                            | 30,83                            | 38,27                            | 24,45                          | 46,88                          | 125905      | 38497,00 |
| 1001000056 | MTZ160-4VI | 271,6                       | 14,03                              | 23,33                            | 34,87                            | 43,11                            | 27,79                          | 52,62                          | 125910      | 41017,00 |

## Tilbehør til Maneurop kompressorer

| Varenr.    | Type       | Anvendes til                    | Yderligere information                    | Tilslutninger<br>Sug/tryk | DKK     |
|------------|------------|---------------------------------|---|---------------------------|---------|
| 1009002887 | PAKN124    | 1, 2, 4 cyl. komp.              |   |                           | 103,00  |
| 1009002890 | 4SYNGLS124 | 1, 2, 4 cyl. komp.              | Inkl. pakning                             |                           | 197,00  |
| 1009002889 |            |                                 |   |                           | 56,00   |
| 1009002864 | 1CYL.SÆT   | 1 og 2 cyl. komp.               |   |                           | 185,00  |
| 1009002114 | 4CYL.SÆT   | 4 cyl. komp.                    | Inkl. 4 gummifødder og 4 bolte            |                           | 547,00  |
| 1009002152 |            | 1 og 2 cyl. komp.               | Inkl. beskyttelseskappe og 1 spændestykke |                           | 44,00   |
| 1009002043 |            | 4 cyl. komp.                    | Inkl. beskyttelseskappe og 1 spændestykke |                           | 56,00   |
| 1009001998 | PTC35W     | 1, 2, 4 cyl. komp.              | Monteres med varmeledende pasta           |                           | 343,00  |
| 1009002127 | MT1        | 1 cyl. komp.                    | Dæmper lyden mellem 7 - 10 dB(A)          |                           | 1255,00 |
| 1009002315 | MT2        | 2 cyl. komp.                    | Dæmper lyden mellem 7 - 10 dB(A)          |                           | 1550,00 |
| 1009002314 | MT4        | 4 cyl. komp.                    | Dæmper lyden mellem 7 - 10 dB(A)          |                           | 2037,00 |
| 1009002113 | V01-V06    | MTZ 18,22,28                    |   | 1"-1/2" / 1"-1/2"         | 928,00  |
| 1009002243 | V06-V09    | MTZ 32,36,40 og /LTZ 22,28      |   | 1 1/4"-5/8" / 1"-1/2"     | 972,00  |
| 1009002878 | V04-V07    | MTZ 44,50,56,64,72 og LTZ 40,44 |   | 1 3/4"-7/8" / 1 1/4"-3/4" | 1638,00 |
| 1009002242 | V02-V04    | MTZ 80 og LTZ 50,88,100         |   | 1 3/4"-7/8" / 1 1/4"-3/4" | 1903,00 |
| 1009002241 | V05-V02    | MTZ 100,125,144,160             |   | 1 3/4"-7/8" / 1 1/4"-7/8" | 1890,00 |

## Fortsættes: Tilbehør til Maneurop kompressorer

| Varenr.    | Type    | Anvendes til kompressor         | Tilslutninger Sug/tryk    | DKK     |
|------------|---------|---------------------------------|---------------------------|---------|
| 1009002113 | V01-V06 | MTZ 18,22,28                    | 1"-1/2" / 1"-1/2"         | 928,00  |
| 1009002243 | V06-V09 | MTZ 32,36,40 og /LTZ 22,28      | 1 1/4"-5/8" / 1"-1/2"     | 972,00  |
| 1009002878 | V04-V07 | MTZ 44,50,56,64,72 og LTZ 40,44 | 1 3/4"-7/8" / 1 1/4"-3/4" | 1638,00 |
| 1009002242 | V02-V04 | MTZ 80 og LTZ 50,88,100         | 1 3/4"-7/8" / 1 1/4"-3/4" | 1903,00 |
| 1009002241 | V05-V02 | MTZ 100,125,144,160             | 1 3/4"-7/8" / 1 1/4"-7/8" | 1890,00 |

## Danfoss Hermetiske kompressorer for R134a lavtemperatur



Danfoss kompressorer findes i 2 udførsler, L og H. L står for lavt startmoment og H står for højt startmoment.

### Type L:

Anvendes i kapillarrørsystemer, hvor der er tid til trykkudligning (trykkudligning skal være ca. 10 minutter). PTC startanordning kræver 5 minutters afkølingstid mellem starter.

### Type H:

Indeholder relæ og startkondensator; anvendes ved ekspansionsventilsystemer eller til kapillarrørsystemer, hvor der ikke er tilstrækkelig tid til trykkudligning.

Køleeffekter er opgivet i Watt ved en kondenseringstemperatur på +55 °C

| Varenr.    | Type     | Slagvol.<br>cm <sup>3</sup> | R134a Kapacitet<br>-10°C<br>kW | R134a Kapacitet<br>-20°C<br>kW | R134a Kapacitet<br>-25°C<br>kW | R134a Kapacitet<br>-30°C<br>kW | Danfoss nr. | DKK     |
|------------|----------|-----------------------------|--------------------------------|--------------------------------|--------------------------------|--------------------------------|-------------|---------|
| 1001002415 | PL50F-L  | 2,5                         | 0,1                            | 0,06                           | 0,05                           | 0,03                           | 195B0117    | 2334,00 |
| 1001002480 | TL2,5F-L | 2,6                         | 0,09                           | 0,05                           | 0,03                           | -                              | 195B0004    | 1913,00 |
| 1001002493 | TL3F-L   | 3,1                         | 0,11                           | 0,06                           | 0,04                           | -                              | 195B0005    | 1913,00 |
| 1001002479 | TL3F-H   | 3,1                         | 0,11                           | 0,06                           | 0,04                           | -                              | 195B0254    | 1937,00 |
| 1001002464 | TLS5F-L  | 5,1                         | 0,22                           | 0,13                           | 0,1                            | 0,07                           | 195B0221    | 1903,00 |
| 1001002416 | TLS5F-H  | 5,1                         | 0,22                           | 0,13                           | 0,1                            | 0,07                           | 195B0010    | 2245,00 |
| 1001002477 | TLS6F-L  | 5,7                         | 0,23                           | 0,14                           | 0,1                            | 0,08                           | 195B0012    | 2195,00 |
| 1001002462 | TLS6F-H  | 5,7                         | 0,23                           | 0,14                           | 0,1                            | 0,08                           | 195B0235    | 2351,00 |
| 1001002483 | TLS7F-L  | 6,5                         | 0,26                           | 0,16                           | 0,12                           | 0,09                           | 195B0224    | 2167,00 |
| 1001002482 | TLS7F-H  | 6,5                         | 0,26                           | 0,16                           | 0,12                           | 0,09                           | 195B0255    | 2435,00 |
| 1001002446 | NL6F-L   | 6,1                         | 0,26                           | 0,15                           | 0,11                           | 0,08                           | 195B0090    | 2085,00 |
| 1001002472 | NL6F-H   | 6,1                         | 0,26                           | 0,15                           | 0,11                           | 0,08                           | 195B0165    | 2403,00 |
| 1001002432 | NL7F-L   | 7,3                         | 0,30                           | 0,18                           | 0,14                           | 0,1                            | 195B0091    | 2334,00 |
| 1001002413 | NL7F-H   | 7,3                         | 0,30                           | 0,18                           | 0,14                           | 0,1                            | 195B0176    | 2507,00 |
| 1001002412 | NL9F-H   | 8,4                         | 0,35                           | 0,21                           | 0,15                           | 0,11                           | 195B0178    | 2697,00 |
| 1001002459 | NL11F-L  | 11,2                        | 0,45                           | 0,27                           | 0,20                           | 0,14                           | 195B0093    | 2399,00 |
| 1001002410 | NL11F-H  | 11,2                        | 0,45                           | 0,27                           | 0,20                           | 0,14                           | 195B0182    | 2716,00 |
| 1001002471 | SC15F-L  | 15,3                        | 0,57                           | 0,33                           | 0,23                           | 0,15                           | 195B0202    | 3022,00 |
| 1001002403 | SC15F-H  | 15,3                        | 0,57                           | 0,33                           | 0,23                           | 0,15                           | 195B0052    | 3360,00 |
| 1001002429 | SC18F-H  | 17,7                        | 0,67                           | 0,39                           | 0,28                           | 0,19                           | 195B0057    | 3427,00 |
| 1001002421 | SC21F-H  | 20,9                        | 0,78                           | 0,46                           | 0,34                           | 0,24                           | 195B0047    | 3659,00 |

## Danfoss Hermetiske kompressorer for R134a



Danfoss kompressorer findes i 2 udførsler, L og H. L står for lavt startmoment og H står for højt startmoment.

### Type L:

Anvendes i kapillarrørsystemer, hvor der er tid til trykkudligning (trykkudligning skal være ca. 10 minutter). PTC startanordning kræver 5 minutters afkølingstid mellem starter.

### Type H:

Indeholder relæ og startkondensator; anvendes ved ekspansionsventilsystemer eller til kapillarrørsystemer, hvor der ikke er tilstrækkelig tid til trykkudligning.

Køleeffekter er opgivet i Watt ved en kondenseringstemperatur på +55 °C

| Varenr.       | Type     | Slagvol.        | R134a Kapacitet<br>5 °C | R134a Kapacitet<br>0 °C | R134a Kapacitet<br>-5 °C | R134a Kapacitet<br>-10 °C | Danfoss nr. | DKK     |
|---------------|----------|-----------------|-------------------------|-------------------------|--------------------------|---------------------------|-------------|---------|
| Lavtemperatur |          | cm <sup>3</sup> | kW                      | kW                      | kW                       | kW                        |             |         |
| 1001002461    | PL35G-H  | 2,0             | 0,14                    | 0,11                    | 0,09                     | 0,07                      | 195B0245    | 2159,00 |
| 1001002467    | TL3G-L   | 3,1             | 0,21                    | 0,17                    | 0,14                     | 0,11                      | 195B0214    | 1930,00 |
| 1001002423    | TL3G-H   | 3,1             | 0,21                    | 0,17                    | 0,14                     | 0,11                      | 195B0006    | 2002,00 |
| 1001002465    | TL4G-L   | 3,9             | 0,28                    | 0,23                    | 0,18                     | 0,14                      | 195B0217    | 1712,00 |
| 1001002435    | TL4G-H   | 3,9             | 0,28                    | 0,23                    | 0,18                     | 0,14                      | 195B0008    | 2159,00 |
| 1001002463    | TL5G-L   | 5,1             | 0,34                    | 0,28                    | 0,22                     | 0,18                      | 195B0222    | 2123,00 |
| 1001002431    | TL5G-H   | 5,1             | 0,34                    | 0,28                    | 0,22                     | 0,18                      | 195B0011    | 2245,00 |
| 1001002409    | FR6G-L   | 6,2             | 0,45                    | 0,37                    | 0,29                     | 0,23                      | 195B0191    | 2210,00 |
| 1001002450    | FR6G-H   | 6,2             | 0,45                    | 0,37                    | 0,29                     | 0,23                      | 195B0023    | 2365,00 |
| 1001002484    | FR7,5G-L | 6,9             | 0,51                    | 0,41                    | 0,33                     | 0,25                      | 195B0192    | 2167,00 |
| 1001002449    | FR7,5G-H | 6,9             | 0,51                    | 0,41                    | 0,33                     | 0,25                      | 195B0024    | 2454,00 |
| 1001002486    | FR8,5G-L | 7,9             | 0,59                    | 0,48                    | 0,38                     | 0,3                       | 195B0193    | 2403,00 |
| 6271024158    | FR8,5G-H | 7,9             | 0,59                    | 0,48                    | 0,38                     | 0,3                       | 195B0026    | 2525,00 |
| 1001002440    | FR10G-L  | 9,1             | 0,64                    | 0,52                    | 0,41                     | 0,32                      | 195B0194    | 2333,00 |
| 1001002406    | FR10G-H  | 9,1             | 0,64                    | 0,52                    | 0,41                     | 0,32                      | 195B0027    | 2646,00 |
| 1001002407    | FR11G-L  | 11,2            | 0,78                    | 0,63                    | 0,5                      | 0,4                       | 195B0195    | 2522,00 |
| 1001002447    | FR11G-H  | 11,2            | 0,78                    | 0,63                    | 0,5                      | 0,4                       | 195B0028    | 2697,00 |

| Varenr.                  | Type     | Slagvol.        | R134a Kapacitet<br>-10 °C | R134a Kapacitet<br>-20 °C | R134a Kapacitet<br>-25 °C | R134a Kapacitet<br>-30 °C | Danfoss nr. | DKK     |
|--------------------------|----------|-----------------|---------------------------|---------------------------|---------------------------|---------------------------|-------------|---------|
| Mellem- og højtemperatur |          | cm <sup>3</sup> | kW                        | kW                        | kW                        | kW                        |             |         |
| 1001002415               | PL50F-L  | 2,5             | 0,1                       | 0,06                      | 0,05                      | 0,03                      | 195B0117    | 2334,00 |
| 1001002480               | TL2,5F-L | 2,6             | 0,09                      | 0,05                      | 0,03                      | -                         | 195B0004    | 1913,00 |
| 1001002493               | TL3F-L   | 3,1             | 0,11                      | 0,06                      | 0,04                      | -                         | 195B0005    | 1913,00 |
| 1001002479               | TL3F-H   | 3,1             | 0,11                      | 0,06                      | 0,04                      | -                         | 195B0254    | 1937,00 |
| 1001002464               | TLS5F-L  | 5,1             | 0,22                      | 0,13                      | 0,1                       | 0,07                      | 195B0221    | 1903,00 |
| 1001002416               | TLS5F-H  | 5,1             | 0,22                      | 0,13                      | 0,1                       | 0,07                      | 195B0010    | 2245,00 |
| 1001002477               | TLS6F-L  | 5,7             | 0,23                      | 0,14                      | 0,1                       | 0,08                      | 195B0012    | 2195,00 |
| 1001002462               | TLS6F-H  | 5,7             | 0,23                      | 0,14                      | 0,1                       | 0,08                      | 195B0235    | 2351,00 |
| 1001002483               | TLS7F-L  | 6,5             | 0,26                      | 0,16                      | 0,12                      | 0,09                      | 195B0224    | 2167,00 |
| 1001002482               | TLS7F-H  | 6,5             | 0,26                      | 0,16                      | 0,12                      | 0,09                      | 195B0255    | 2435,00 |
| 1001002446               | NL6F-L   | 6,1             | 0,26                      | 0,15                      | 0,11                      | 0,08                      | 195B0090    | 2085,00 |
| 1001002472               | NL6F-H   | 6,1             | 0,26                      | 0,15                      | 0,11                      | 0,08                      | 195B0165    | 2403,00 |
| 1001002432               | NL7F-L   | 7,3             | 0,30                      | 0,18                      | 0,14                      | 0,1                       | 195B0091    | 2334,00 |
| 1001002413               | NL7F-H   | 7,3             | 0,30                      | 0,18                      | 0,14                      | 0,1                       | 195B0176    | 2507,00 |
| 1001002412               | NL9F-H   | 8,4             | 0,35                      | 0,21                      | 0,15                      | 0,11                      | 195B0178    | 2697,00 |
| 1001002459               | NL11F-L  | 11,2            | 0,45                      | 0,27                      | 0,20                      | 0,14                      | 195B0093    | 2399,00 |
| 1001002410               | NL11F-H  | 11,2            | 0,45                      | 0,27                      | 0,20                      | 0,14                      | 195B0182    | 2716,00 |
| 1001002471               | SC15F-L  | 15,3            | 0,57                      | 0,33                      | 0,23                      | 0,15                      | 195B0202    | 3022,00 |
| 1001002403               | SC15F-H  | 15,3            | 0,57                      | 0,33                      | 0,23                      | 0,15                      | 195B0052    | 3360,00 |
| 1001002429               | SC18F-H  | 17,7            | 0,67                      | 0,39                      | 0,28                      | 0,19                      | 195B0057    | 3427,00 |
| 1001002421               | SC21F-H  | 20,9            | 0,78                      | 0,46                      | 0,34                      | 0,24                      | 195B0047    | 3659,00 |

## Danfoss Hermetiske single kompressorer for R134a



Danfoss kompressorer findes i 2 udførsler, L og H. L står for lavt startmoment og H står for højt startmoment.

**Type L:**

Anvendes i kapillarrørsystemer, hvor der er tid til trykudligning (trykudligning skal være ca. 10 minutter). PTC startanordning kræver 5 minutters afkølingstid mellem starter.

**Type H:**

Indeholder relæ og startkondensator; anvendes ved ekspansionsventilsystemer eller til kapillarrørsystemer, hvor der ikke er tilstrækkelig tid til trykudligning.

Køleeffekter er opgivet i Watt ved en kondenseringstemperatur på +55 °C

| Varenr.    | Type    | Slagvol.<br>cm <sup>3</sup> | R134a<br>Kapacitet<br>5 °C<br>kW | R134a<br>Kapacitet<br>0 °C<br>kW | R134a<br>Kapacitet<br>-5 °C<br>kW | R134a<br>Kapacitet<br>-25°C<br>kW | Danfoss nr. | DKK     |
|------------|---------|-----------------------------|----------------------------------|----------------------------------|-----------------------------------|-----------------------------------|-------------|---------|
| 1001002436 | SC10G-H | 10,3                        | 0,76                             | 0,62                             | 0,49                              | 0,11                              | 195B0043    | 3167,00 |
| 1001002405 | SC12G-L | 12,9                        | 0,96                             | 0,77                             | 0,6                               | 0,18                              | 195B0201    | 3117,00 |
| 1001002427 | SC12G-H | 12,9                        | 0,96                             | 0,77                             | 0,6                               | 0,18                              | 195B0050    | 3270,00 |
| 1001002402 | SC15G-H | 15,3                        | 1,11                             | 0,91                             | 0,73                              | 0,16                              | 195B0053    | 3427,00 |
| 1001002437 | SC18G-H | 17,7                        | 1,34                             | 1,09                             | 0,87                              | 0,28                              | 195B0059    | 3567,00 |

## Danfoss Hermetiske twin kompressorer for R134a



Danfoss kompressorer findes i 2 udførsler, L og H. L står for lavt startmoment og H står for højt startmoment.

**Type L:**

Anvendes i kapillarrørsystemer, hvor der er tid til trykudligning (trykudligning skal være ca. 10 minutter). PTC startanordning kræver 5 minutters afkølingstid mellem starter.

**Type H:**

Indeholder relæ og startkondensator; anvendes ved ekspansionsventilsystemer eller til kapillarrørsystemer, hvor der ikke er tilstrækkelig tid til trykudligning.

Køleeffekter er opgivet i Watt ved en kondenseringstemperatur på +55 °C

| Varenr.    | Type       | Slagvol.<br>cm <sup>3</sup> | R134a<br>Kapacitet<br>5 °C<br>kW | R134a<br>Kapacitet<br>0 °C<br>kW | R134a<br>Kapacitet<br>-5 °C<br>kW | R134a<br>Kapacitet<br>-25°C<br>kW | Danfoss nr. | DKK     |
|------------|------------|-----------------------------|----------------------------------|----------------------------------|-----------------------------------|-----------------------------------|-------------|---------|
| 1001002404 | SC12/12G-H | 2x12,9                      | 1,92                             | 1,54                             | 1,21                              | 0,35                              | 195B0051    | 7954,00 |
| 1001002434 | SC15/15G-H | 2x15,3                      | 2,22                             | 1,82                             | 1,46                              | 0,39                              | 195B0056    | 8268,00 |
| 1001002422 | SC18/18G-H | 2x17,7                      | 2,67                             | 2,17                             | 1,74                              | 0,57                              | 195B0060    | 8492,00 |



## Danfoss Hermetiske kompressorer for R600a



| Varenr.    | Type        | Slagvol.<br>cm <sup>3</sup> | Køleeffekt kW |        |        |       | Danfoss nr. | DKK            |
|------------|-------------|-----------------------------|---------------|--------|--------|-------|-------------|----------------|
|            |             |                             | -10 °C        | -20 °C | -25 °C | -30 C |             |                |
| 1001002494 | TLES4KK.2-L | 3,86                        | 0,1           | 0,06   | 0,04   | 0,03  | 195B0238    | <b>2037,00</b> |
| 1001002445 | TLES5KK.2-L | 5,08                        | 0,13          | 0,08   | 0,06   | 0,04  | 195B0263    | <b>1969,00</b> |
| 1001037515 | TLES7KK.2-L | 6,49                        | 0,16          | 0,10   | 0,08   | 0,06  | 195B0367    | <b>2476,00</b> |
| 1001002487 | TLES9KK.2-L | 8,83                        | 0,21          | 0,13   | 0,10   | 0,08  | 195B0228    | <b>2295,00</b> |
| 1001002390 | NLE11KK.2-L | 11,15                       | 0,27          | 0,17   | 0,13   | 0,10  | 195B0183    | <b>2809,00</b> |
| 1001002474 | NLE13KK.2-L | 13,25                       | 0,31          | 0,20   | 0,15   | 0,12  | 195B0184    | <b>2262,00</b> |
| 1001002439 | NLE15KK.2-L | 14,65                       | 0,36          | 0,22   | 0,17   | 0,13  | 195B0185    | <b>2786,00</b> |

## Danfoss Scrollkompressorer HRP for R 407C



Køleffekter er opgivet i Watt ved +45 °C kondenseringstemperatur, en overhedning på 11,1 °K og underkøling på 8,3 °K

| Varenr.    | Type          | Slagvolumen cm <sup>3</sup> | Trykrørdimension (l) | Sugeledningsdimension (l) | Danfoss nr. | DKK      |
|------------|---------------|-----------------------------|----------------------|---------------------------|-------------|----------|
| 1001000028 | HRP 038 T4LP6 | 51,6                        | 1/2                  | 3/4                       | 120U1006    | 8626,00  |
| 1001000014 | HRP 040 T4LP6 | 54,4                        | 1/2                  | 3/4                       | 120U1016    | 8872,00  |
| 1001000027 | HRP 042 T4LP6 | 57,2                        | 1/2                  | 3/4                       | 120U1016    | 9061,00  |
| 1001000029 | HRP 047 T4LP6 | 64,1                        | 1/2                  | 7/8                       | 120U1046    | 9709,00  |
| 1001039258 | HRP 054 T4LP6 | 72,8                        | 1/2                  | 7/8                       | 120U1046    | 10309,00 |
| 1001000026 | HRP 060 T4LP6 | 81,0                        | 1/2                  | 7/8                       | 120U1726    | 10887,00 |

## Danfoss Scrollkompressorer SZ for R 407C



Køleffekten er opgivet i Watt ved +45 °C kondenseringstemperatur, en overhedning på 10 °K og underkøling på 0 °C

| Varenr.    | Type      | Slagvol. cm <sup>3</sup> | Maks. strøm A | Trykrørdimension (l) | Sugeledningsdimension (l) | Danfoss nr. | DKK      |
|------------|-----------|--------------------------|---------------|----------------------|---------------------------|-------------|----------|
| 1001000016 | SZ084-4VI | 114,5                    | 17            | 3/4                  | 1 1/8                     | 126114      | 22887,00 |
| 1001000017 | SZ090-4VI | 120,5                    | 17            | 3/4                  | 1 1/8                     | 126114      | 30278,00 |
| 1001000040 | SZ100-4VI | 127,2                    | 18            | 3/4                  | 1 1/8                     | 126115      | 32768,00 |
| 1001000019 | SZ110-4VI | 144,2                    | 20            | 7/8                  | 1 3/8                     | 126116      | 6508,00  |
| 1001000020 | SZ120-4VI | 166,6                    | 24            | 7/8                  | 1 3/8                     | 126179      | 38113,00 |
| 1001000055 | SZ125-4RI | 166,6                    | 24            | 1 1/4                | 1 3/4                     | 126180      | 34727,00 |

## Tilbehør til Danfoss kompressorer



| Varenr.    | Anvendes til kompressor:  | Danfoss nr. | DKK     |
|------------|---|-------------|---------|
| 1009002101 | TL, FR, NL  | 103N2010    | 26,00   |
| 1009002091 | PL  | 103N0491    | 16,00   |
| 1009002368 | PL, TL, FR, NL  | 103N1004    | 19,00   |
| 1009002366 | SC  | 103N1006    | 12,00   |
| 1009002371 | PL, TL, FR, NL  | 103N0011    | 146,00  |
| 1009002372 | SC  | 103N0002    | 147,00  |
| 1009002369 | Driftkondensator  | 103N0016    | 146,00  |
| 1009002339 | TL3A, TL2,5B, TL3F  | 117U6007    | 170,00  |
| 1009002338 | TL3B, TL41, TL4F, TL3G  | 117U6009    | 166,00  |
| 1009002341 | TL4B, TL5A, FR7,5A, NL6A, NL6F, TL4C, TL5F, TLS5F, TLSF6F, FR7,5F       | 117U6004    | 166,00  |
| 1009002344 | FR8,5A, FR6B, NL7A, NL7F, TLS7F, TL5G, FR6C, FR8,5F, TL4CL              | 117U6000    | 170,00  |
| 1009002343 | NL9F, FR10A, FR7,5B, FR7,5G, FR10F                                      | 117U6001    | 166,00  |
| 1009002336 | FR8,5B, FR7H, FR8,5G, FR6CL   | 117U6015    | 170,00  |
| 1009002335 | FR11A, FR7GH, FR6DL   | 117u6016    | 170,00  |
| 1009002056 | FR10B, FR11B, FR10G, FR11G, FR8,5CL                                     | 117U6010    | 166,00  |
| 1009002342 | SC12A, SC10B, SC10H, SC10G, SC10GH, NL11F                               | 117U6002    | 166,00  |
| 1009002057 | SC15A, SC12B, SC10C, SC10CL, SC12G, SC15F                               | 117u6003    | 170,00  |
| 1009002340 | SC18A, SC15B, SC12C, SC10D, SC12CL, SC15H, SC18F, SC15G, SC15GH, SC10DL | 117U6005    | 170,00  |
| 1009002337 | SCA21A, SC18B, SC15C, SC12D   | 117U6011    | 170,00  |
| 1009002334 | SC18G, SC15CM, SC21F, SC18GH, SC15CL, SC12DL                            | 117U6019    | 170,00  |
| 1009002145 | PL35G, PL50F  | 117U6021    | 170,00  |
| 1009002362 | SC21B, SC18C, SC15D   | 117-7010    | 1101,00 |
| 1009002361 | SC10HH, SC15HH, SC10GHH   | 117-7025    | 1107,00 |
| 1009002352 | SC15GHH, SC18CL, SC18CM   | 117-7012    | 1101,00 |
| 1009002351 | SC21G, SC15DL   | 117-7028    | 1101,00 |
| 1009002112 | SC18/18C, SC21CM, SC18CM, SC18CL  | 117-7027    | 1101,00 |
| 1009002347 | 60 µF. TL, PL   | 117U5014    | 383,00  |
| 1009002116 | 80 µF. FR, NL   | 117U5015    | 383,00  |
| 1009002346 | 80 µF. SC   | 117U5017    | 258,00  |
| 1004000718 | For eludstyr 117-7010, -7011, -7013, -7014, -7024, -7025                | 117U5372    | 209,00  |
| 1009002345 | For eludstyr 117-7012, -7027, -7028, -7029                              | 117U5373    | 172,00  |
| 1009002333 | TL, BD, PW, FR, SC, PL  | 118-1917    | 60,00   |
| 1009002361 | SC10HH, SC15HH, SC10GHH   | 117-7025    | 1107,00 |
| 1009002352 | SC15GHH, SC18CL, SC18CM   | 117-7012    | 1101,00 |
| 1009002351 | SC21G, SC15DL   | 117-7028    | 1101,00 |
| 1009002112 | SC18/18C, SC21CM, SC18CM, SC18CL  | 117-7027    | 1101,00 |
| 1009002347 | 60 µF. TL, PL   | 117U5014    | 383,00  |
| 1009002116 | 80 µF. FR, NL   | 117U5015    | 383,00  |
| 1009002346 | 80 µF. SC   | 117U5017    | 258,00  |
| 1004000718 | For eludstyr 117-7010, -7011, -7013, -7014, -7024, -7025                | 117U5372    | 209,00  |
| 1009002345 | For eludstyr 117-7012, -7027, -7028, -7029                              | 117U5373    | 172,00  |
| 1009002333 | TL, BD, PW, FR, SC, PL  | 118-1917    | 60,00   |

## Hermetiske kompressorer for R404A høj- og mellemtemperatur



Alle køleeffekter er opgivet ved +40 °C kondenseringstemperatur, en underkøling på 8 °K, sugegasoverhedning på 11 °K og ved 50Hz

(E)= spænding, 1=220-240V 50HZ. 3=400V 50Hz-440V 60Hz  
(I)= max. ampereforbrug ved 50Hz..

### Information omkring Tecumseh:

Yderlige oplysninger vedrørende andre kølemidler, spændinger, ydelser, hovedkomponenter - her under Silensys, Wintsys mv., som ikke fremgår af HJJ Priskatalog 2020, kontakt da venligst H. Jessen Jürgensen salgsafdeling.

| R404A<br>Varenr.      | Type     | Cyl. Vol.<br>cm <sup>3</sup> | (E) | (I)  | Køleeffekt i kW |       |       |        | DKK      |
|-----------------------|----------|------------------------------|-----|------|-----------------|-------|-------|--------|----------|
|                       |          |                              |     |      | +10 °C          | +5 °C | 0 °C  | -10 °C |          |
| 220-240V 50Hz         |          |                              |     |      |                 |       |       |        |          |
| 5821039284            | AE4425Z  | 4,24                         | 1   | 2,8  | 0,92            | 0,74  | 0,59  | 0,37   | 2175,00  |
| 5821039147            | AE4430Z  | 5,16                         | 1   | 2,9  | 1,09            | 0,89  | 0,71  | 0,45   | 2235,00  |
| 5821039285            | AE4440Z  | 6,69                         | 1   | 3,7  | 1,45            | 1,18  | 0,95  | 0,6    | 2537,00  |
| 5821039286            | AE4450Z  | 8,85                         | 1   | 5,1  | 1,89            | 1,55  | 1,26  | 0,8    | 2913,00  |
| 5821037267            | AE4460Z  | 10,33                        | 1   | 5,9  | 2,2             | 1,81  | 1,49  | 0,97   | 3085,00  |
| 5821037268            | AE4470Z  | 12,01                        | 1   | 7,1  | 2,55            | 2,11  | 1,73  | 1,14   | 3622,00  |
| 5821059066            | CAJ9480X | 15,2                         | 1   | 6,7  | 3,14            | 2,55  | 2,06  | 1,31   | 6478,00  |
| 5821059067            | CAJ9510X | 18,3                         | 1   | 8,4  | 3,89            | 3,17  | 2,57  | 1,63   | 6740,00  |
| 5821059068            | CAJ9513X | 24,2                         | 1   | 11,3 | 5,09            | 4,14  | 3,33  | 2,07   | 7098,00  |
| 400V 50Hz / 440V 60Hz |          |                              |     |      |                 |       |       |        |          |
| 5821059078            | TAJ9480X | 15,2                         | 3   | 2,2  | 3,21            | 2,61  | 2,11  | 1,33   | 5968,00  |
| 5821059079            | TAJ9510X | 18,3                         | 3   | 3,0  | 3,85            | 3,15  | 2,56  | 1,63   | 6357,00  |
| 5821059080            | TAJ9513X | 24,2                         | 3   | 3,6  | 4,93            | 4,00  | 3,21  | 1,99   | 6648,00  |
| 5821059076            | TAJ4517X | 25,95                        | 3   | 4,0  | 5,57            | 4,55  | 3,69  | 2,33   | 6904,00  |
| 5821059077            | TAJ4519X | 34,45                        | 3   | 4,8  | 6,92            | 5,69  | 4,64  | 2,98   | 7354,00  |
| 5821069430            | FH4522Z  | 39,6                         | 3   | 5,4  | 8,22            | 6,60  | 5,23  | 3,13   | 9073,00  |
| 5821069431            | FH4524Z  | 43,3                         | 3   | 6,6  | 8,90            | 7,14  | 5,67  | 3,39   | 9343,00  |
| 5821069432            | FH4532Z  | 50,6                         | 3   | 7,33 | 10,52           | 8,53  | 6,85  | 4,24   | 9788,00  |
| 5821069433            | FH4538Z  | 63,0                         | 3   | 8,9  | 13,29           | 10,83 | 8,74  | 5,47   | 10092,00 |
| 5821059069            | TAG4546X | 90,2                         | 3   | 12,1 | 17,34           | 13,82 | 10,87 | 6,34   | 12009,00 |
| 5821059070            | TAG4553X | 100,7                        | 3   | 14,0 | 19,46           | 15,53 | 12,23 | 7,20   | 12419,00 |
| 5821059071            | TAG4561X | 112,5                        | 3   | 15,3 | 21,25           | 17,06 | 13,54 | 8,15   | 12841,00 |
| 5821059072            | TAG4568X | 124,4                        | 3   | 17,8 | 23,93           | 19,40 | 15,56 | 9,60   | 13529,00 |
| 5821059073            | TAG4573X | 134,8                        | 3   | 19,0 | 25,79           | 20,89 | 16,76 | 10,37  | 14784,00 |

(E)= spænding, 1=220-240V 50HZ. 3=400V 50Hz-440V 60Hz  
(I)= max. ampereforbrug ved 50Hz..

## Hermetiske kompressorer for R449A høj- og mellemtemperatur



Alle køleffekter er opgivet ved +40 °C kondenseringstemperatur, en underkøling på 8 °K, sugegasoverhedning på 11 °K og ved 50Hz

(E)= spænding, 1=220-240V 50HZ. 3=400V 50Hz-440V 60Hz

(I)= max. ampereforbrug ved 50Hz..

**Information omkring Tecumseh:**

Yderlige oplysninger vedrørende andre kølemidler, spændinger, ydelser, hovedkomponenter - her under Silensys, Wintsys mv., som ikke fremgår af HJJ Priskatalog 2020, kontakt da venligst H. Jessen Jürgensen salgsafdeling.

| Varenr.               | Type     | Cyl. Vol.<br>cm <sup>3</sup> | (E) | (I)  | Køleeffekt i kW |       |       |        | DKK      |
|-----------------------|----------|------------------------------|-----|------|-----------------|-------|-------|--------|----------|
|                       |          |                              |     |      | +10 °C          | +5 °C | 0 °C  | -10 °C |          |
| 220-240V 50Hz         |          |                              |     |      |                 |       |       |        |          |
| 5821039284            | AE4425Z  | 4,24                         | 1   | 2,8  | 0,88            | 0,70  | 0,56  | 0,34   | 2175,00  |
| 5821039147            | AE4430Z  | 5,16                         | 1   | 2,9  | 1,04            | 0,84  | 0,67  | 0,41   | 2235,00  |
| 5821039285            | AE4440Z  | 6,69                         | 1   | 3,7  | 1,41            | 1,14  | 0,91  | 0,56   | 2537,00  |
| 5821039286            | AE4450Z  | 8,85                         | 1   | 5,1  | 1,81            | 1,47  | 1,19  | 0,74   | 2913,00  |
| 5821037267            | AE4460Z  | 10,33                        | 1   | 5,9  | 2,11            | 1,73  | 1,40  | 0,90   | 3085,00  |
| 5821037268            | AE4470Z  | 12,01                        | 1   | 7,1  | 2,44            | 2,00  | 1,64  | 1,05   | 3622,00  |
| 5821059066            | CAJ9480X | 15,2                         | 1   | 6,7  | 3,00            | 2,43  | 1,95  | 1,20   | 6478,00  |
| 5821059067            | CAJ9510X | 18,3                         | 1   | 8,4  | 3,73            | 3,02  | 2,42  | 1,50   | 6740,00  |
| 5821059068            | CAJ9513X | 24,2                         | 1   | 11,3 | 4,87            | 3,94  | 3,14  | 1,91   | 7098,00  |
| 400V 50Hz / 440V 60Hz |          |                              |     |      |                 |       |       |        |          |
| 5821059078            | TAJ9480X | 15,2                         | 3   | 2,2  | 3,07            | 2,48  | 1,99  | 1,22   | 5968,00  |
| 5821059079            | TAJ9510X | 18,3                         | 3   | 3,0  | 3,68            | 2,99  | 2,41  | 1,50   | 6357,00  |
| 5821059080            | TAJ9513X | 24,2                         | 3   | 3,6  | 4,71            | 3,80  | 3,03  | 1,84   | 6648,00  |
| 5821059076            | TAJ4517X | 25,95                        | 3   | 4,0  | 5,33            | 4,33  | 3,48  | 2,14   | 6904,00  |
| 5821059077            | TAJ4519X | 34,45                        | 3   | 4,8  | 6,62            | 5,41  | 4,38  | 2,75   | 7354,00  |
| 5821069430            | FH4522Z  | 39,6                         | 3   | 5,4  | 7,86            | 6,27  | 4,94  | 2,88   | 9073,00  |
| 5821059081            | TFH4522X | 39,9                         | 3   | 5,4  | 7,60            | 6,07  | 4,77  | 2,77   | 9228,00  |
| 5821069431            | FH4524Z  | 43,3                         | 3   | 6,6  | 8,51            | 6,79  | 5,34  | 3,12   | 9343,00  |
| 5821059083            | TFH4524X | 43,5                         | 3   | 7,7  | 8,31            | 6,73  | 5,37  | 3,20   | 9501,00  |
| 5821069432            | FH4532Z  | 50,6                         | 3   | 7,33 | 10,07           | 8,11  | 6,46  | 3,90   | 9788,00  |
| 5821059085            | TFH4531X | 56,6                         | 3   | 9,0  | 10,48           | 8,50  | 6,81  | 4,15   | 9954,00  |
| 5821069433            | FH4538Z  | 63,0                         | 3   | 8,9  | 12,71           | 10,30 | 8,25  | 5,04   | 10092,00 |
| 5821059086            | TFH4540X | 74,2                         | 3   | 9,2  | 13,28           | 10,81 | 8,70  | 5,37   | 10264,00 |
| 5821059069            | TAG4546X | 90,2                         | 3   | 12,1 | 16,59           | 13,15 | 10,25 | 5,84   | 12009,00 |
| 5821059070            | TAG4553X | 100,7                        | 3   | 14,0 | 18,62           | 14,77 | 11,53 | 6,63   | 12419,00 |
| 5821059071            | TAG4561X | 112,5                        | 3   | 15,3 | 20,34           | 16,22 | 12,77 | 7,51   | 12841,00 |
| 5821059072            | TAG4568X | 124,4                        | 3   | 17,8 | 22,90           | 18,45 | 14,68 | 8,84   | 13529,00 |
| 5821059073            | TAG4573X | 134,8                        | 3   | 19,0 | 24,68           | 19,87 | 15,81 | 9,55   | 14784,00 |

(E)= spænding, 1=220-240V 50HZ. 3=400V 50Hz-440V 60Hz

(I)= max. ampereforbrug ved 50Hz..

## Hermetiske kompressorer for R452A/R404A, lavtemperatur



Alle køleeffekter er opgivet ved +40 °C kondenseringstemperatur, en underkøling på 8 °K, sugegasoverhedning på 11 °K og ved 50Hz

### Information omkring Tecumseh:

Yderlige oplysninger vedrørende andre kølemidler, spændinger, ydelser, hovedkomponenter - her under Silensys, Wintsys mv., som ikke fremgår af HJJ Priskatalog 2020, kontakt da venligst H. Jessen Jürgensen salgsafdeling.

| R452A<br>Varenr.      | Type     | Cyl. Vol.<br>cm <sup>3</sup> | (E) | (I)  | Køleeffekt i kW |        |        |        | DKK      |
|-----------------------|----------|------------------------------|-----|------|-----------------|--------|--------|--------|----------|
|                       |          |                              |     |      | -10 °C          | -20 °C | -30 °C | -35 °C |          |
| 220-240V 50Hz         |          |                              |     |      |                 |        |        |        |          |
| 5821045026            | AE2410Z  | 5,02                         | 1   | 2,5  | 0,44            | 0,26   | 0,14   | 0,10   | 2332,00  |
| 5821045027            | AE2415Z  | 7,33                         | 1   | 3    | 0,64            | 0,39   | 0,22   | 0,16   | 2561,00  |
| 5821045028            | AE2420Z  | 9,35                         | 1   | 4,4  | 0,85            | 0,51   | 0,27   | 0,19   | 3074,00  |
| 5821037320            | AE2425Z  | 12,01                        | 1   | 4,2  | 1,08            | 0,66   | 0,38   | 0,27   | 3515,00  |
| 5821059042            | CAJ2428X | 15,2                         | 1   | 5,1  | 1,22            | 0,71   | 0,37   | 0,25   | 4886,00  |
| 5821059045            | CAJ2432X | 18,3                         | 1   | 5,9  | 1,54            | 0,89   | 0,47   | 0,32   | 5822,00  |
| 5821059050            | CAJ2446X | 26,2                         | 1   | 8,2  | 2,20            | 1,33   | 0,74   | 0,52   | 6734,00  |
| 5821059051            | CAJ2464X | 34,5                         | 1   | 9,7  | 2,82            | 1,71   | 0,96   | 0,69   | 7098,00  |
| 400V 50Hz / 440V 60Hz |          |                              |     |      |                 |        |        |        |          |
| 5821059057            | TAJ2446X | 26,2                         | 3   | 2,9  | 2,13            | 1,23   | 0,65   | 0,49   | 6393,00  |
| 5821059061            | TAJ2464X | 34,5                         | 3   | 3,4  | 2,80            | 1,63   | 0,88   | 0,68   | 6734,00  |
| 5821069435            | FH2480Z  | 54,3                         | 3   | 6,35 | 4,02            | 2,38   | 1,26   | 0,93   | 9343,00  |
| 5821069436            | FH2511Z  | 68                           | 3   | 8,3  | 5,95            | 3,34   | 1,69   | 1,24   | 9612,00  |
| 5821059053            | TAG2516X | 112,5                        | 3   | 9,9  | 8,84            | 4,83   | 2,33   | 1,64   | 13252,00 |
| 5821059055            | TAG2522X | 134,8                        | 3   | 13,4 | 10,81           | 6,01   | 3,04   | 2,24   | 14229,00 |

| R404A<br>Type         | Cyl. Vol.<br>cm <sup>3</sup> | (E) | (I)  | Køleeffekt i kW |        |        |        |
|-----------------------|------------------------------|-----|------|-----------------|--------|--------|--------|
|                       |                              |     |      | -10 °C          | -20 °C | -30 °C | -35 °C |
| 220-240V 50Hz         |                              |     |      |                 |        |        |        |
| AE2410Z               | 5,02                         | 1   | 2,5  | 0,46            | 0,28   | 0,15   | 0,11   |
| AE2415Z               | 7,33                         | 1   | 3    | 0,66            | 0,41   | 0,24   | 0,17   |
| AE2420Z               | 9,35                         | 1   | 4,4  | 0,87            | 0,53   | 0,29   | 0,20   |
| AE2425Z               | 12,01                        | 1   | 4,2  | 1,11            | 0,70   | 0,40   | 0,29   |
| CAJ2428X              | 15,2                         | 1   | 5,1  | 1,26            | 0,74   | 0,40   | 0,27   |
| CAJ2432X              | 18,3                         | 1   | 5,9  | 1,59            | 0,94   | 0,51   | 0,35   |
| CAJ2446X              | 26,2                         | 1   | 8,2  | 2,26            | 1,39   | 0,79   | 0,56   |
| CAJ2464X              | 34,5                         | 1   | 9,7  | 2,91            | 1,79   | 1,02   | 0,74   |
| 400V 50Hz / 440V 60Hz |                              |     |      |                 |        |        |        |
| TAJ2446X              | 26,2                         | 3   | 2,9  | 2,20            | 1,34   | 0,75   | 0,53   |
| TAJ2464X              | 34,5                         | 3   | 3,4  | 2,88            | 1,78   | 1,01   | 0,73   |
| TFH2480X              | 53,2                         | 3   | 6,3  | 5,08            | 2,99   | 1,57   | 1,06   |
| FH2480Z               | 54,3                         | 3   | 6,35 | 4,14            | 2,60   | 1,45   | 1,00   |
| FH2511Z               | 68                           | 3   | 8,3  | 6,12            | 3,64   | 1,94   | 1,33   |
| TFH2511X              | 74,2                         | 3   | 7,2  | 7,13            | 4,19   | 2,21   | 1,49   |
| TAG2516X              | 112,5                        | 3   | 9,9  | 9,10            | 5,26   | 2,68   | 1,76   |
| TAG2522X              | 134,8                        | 3   | 13,4 | 11,01           | 6,55   | 3,50   | 2,42   |



## Hermetiske kompressorer for R449A/404A høj- og mellemtemperatur



Alle køleeffekter er opgivet ved +40 °C kondenseringstemperatur, en underkøling på 8 °K, sugegasoverhedning på 11 °K og ved 50Hz

**Information omkring Tecumseh:**

Yderlige oplysninger vedrørende andre kølemidler, spændinger, ydelser, hovedkomponenter - her under Silensys, Wintsys mv., som ikke fremgår af HJJ Priskatalog 2020, kontakt da venligst H. Jessen Jürgensen salgsafdeling.

| Type                  | Rørtilslutninger i tommers |          |         |          | Vægt kg | Olie cm <sup>3</sup> |
|-----------------------|----------------------------|----------|---------|----------|---------|----------------------|
|                       | Trykgas                    | Type     | Sugegas | Type     |         |                      |
| 220-240V 50Hz         |                            |          |         |          |         |                      |
| AE4425Z               | 3/16"                      | Lodde    | 1/4"    | Lodde    | 9,9     | 280                  |
| AE4430Z               | 3/16"                      | Lodde    | 1/4"    | Lodde    | 10,2    | 280                  |
| AE4440Z               | 3/16"                      | Lodde    | 1/4"    | Lodde    | 10,5    | 280                  |
| AE4450Z               | 3/16"                      | Lodde    | 1/4"    | Lodde    | 10,8    | 280                  |
| AE4460Z               | 1/4"                       | Lodde    | 3/8"    | Lodde    | 11,3    | 280                  |
| AE4470Z               | 1/4"                       | Lodde    | 3/8"    | Lodde    | 12,2    | 380                  |
| CAJ9480X              | 5/16"                      | Lodde    | 1/2"    | Rotalock | 20,1    | 475                  |
| CAJ9510X              | 5/16"                      | Lodde    | 5/8"    | Rotalock | 21,4    | 475                  |
| CAJ9513X              | 5/16"                      | Lodde    | 5/8"    | Rotalock | 21,5    | 475                  |
| 400V 50Hz / 440V 60Hz |                            |          |         |          |         |                      |
| TAJ9480X              | 5/16"                      | Lodde    | 1/2"    | Rotalock | 21,0    | 887                  |
| TAJ9510X              | 5/16"                      | Lodde    | 5/8"    | Rotalock | 21,0    | 887                  |
| TAJ9513X              | 5/16"                      | Lodde    | 5/8"    | Rotalock | 20,6    | 887                  |
| TAJ4517X              | 3/8"                       | Lodde    | 5/8"    | Rotalock | 20,7    | 887                  |
| TAJ4519X              | 3/8"                       | Lodde    | 5/8"    | Rotalock | 21,2    | 887                  |
| FH4522Z               | 1/2"                       | Rotalock | 5/8"    | Rotalock | 32,0    | 1140                 |
| TFH4522X              | 1/2"                       | Rotalock | 5/8"    | Rotalock | 30,0    | 1480                 |
| FH4524Z               | 1/2"                       | Rotalock | 5/8"    | Rotalock | 32,0    | 1140                 |
| TFH4524X              | 1/2"                       | Rotalock | 5/8"    | Rotalock | 30,0    | 1480                 |
| FH4532Z               | 1/2"                       | Rotalock | 7/8"    | Rotalock | 28,0    | 1140                 |
| TFH4531X              | 1/2"                       | Rotalock | 7/8"    | Rotalock | 31,0    | 1480                 |
| FH4538Z               | 1/2"                       | Rotalock | 7/8"    | Rotalock | 30,0    | 1140                 |
| FH4544Z               | 1/2"                       | Rotalock | 7/8"    | Rotalock | 30,0    | 1140                 |
| TFH4540X              | 1/2"                       | Rotalock | 7/8"    | Rotalock | 33,0    | 1480                 |
| TAG4546X              | 5/8"                       | Rotalock | 7/8"    | Rotalock | 44,0    | 1960                 |
| TAG4553X              | 5/8"                       | Rotalock | 7/8"    | Rotalock | 46,0    | 1960                 |
| TAG4561X              | 5/8"                       | Rotalock | 1 1/8"  | Rotalock | 46,0    | 1960                 |
| TAG4568X              | 5/8"                       | Rotalock | 1 1/8"  | Rotalock | 48,0    | 1960                 |
| TAG4573X              | 5/8"                       | Rotalock | 1 1/8"  | Rotalock | 48,0    | 1960                 |

## Hermetiske kompressorer for R452A/R404A, lavtemperatur



Alle køleeffekter er opgivet ved +40 °C kondenseringstemperatur, en underkøling på 8 °K, sugegasoverhedning på 11 °K og ved 50Hz

### Information omkring Tecumseh:

Yderlige oplysninger vedrørende andre kølemidler, spændinger, ydelser, hovedkomponenter - her under Silensys, Wintsys mv., som ikke fremgår af HJJ Priskatalog 2020, kontakt da venligst H. Jessen Jürgensen salgsafdeling.

| R452A<br>Varenr.      | Type     | Cyl. Vol.<br>cm <sup>3</sup> | (E) | (I)  | Køleeffekt i kW |        |        |        | DKK      |
|-----------------------|----------|------------------------------|-----|------|-----------------|--------|--------|--------|----------|
|                       |          |                              |     |      | -10 °C          | -20 °C | -30 °C | -35 °C |          |
| 220-240V 50Hz         |          |                              |     |      |                 |        |        |        |          |
| 5821045026            | AE2410Z  | 5,02                         | 1   | 2,5  | 0,44            | 0,26   | 0,14   | 0,10   | 2332,00  |
| 5821045027            | AE2415Z  | 7,33                         | 1   | 3    | 0,64            | 0,39   | 0,22   | 0,16   | 2561,00  |
| 5821045028            | AE2420Z  | 9,35                         | 1   | 4,4  | 0,85            | 0,51   | 0,27   | 0,19   | 3074,00  |
| 5821037320            | AE2425Z  | 12,01                        | 1   | 4,2  | 1,08            | 0,66   | 0,38   | 0,27   | 3515,00  |
| 5821059042            | CAJ2428X | 15,2                         | 1   | 5,1  | 1,22            | 0,71   | 0,37   | 0,25   | 4886,00  |
| 5821059045            | CAJ2432X | 18,3                         | 1   | 5,9  | 1,54            | 0,89   | 0,47   | 0,32   | 5822,00  |
| 5821059050            | CAJ2446X | 26,2                         | 1   | 8,2  | 2,20            | 1,33   | 0,74   | 0,52   | 6734,00  |
| 5821059051            | CAJ2464X | 34,5                         | 1   | 9,7  | 2,82            | 1,71   | 0,96   | 0,69   | 7098,00  |
| 400V 50Hz / 440V 60Hz |          |                              |     |      |                 |        |        |        |          |
| 5821059057            | TAJ2446X | 26,2                         | 3   | 2,9  | 2,13            | 1,23   | 0,65   | 0,49   | 6393,00  |
| 5821059061            | TAJ2464X | 34,5                         | 3   | 3,4  | 2,80            | 1,63   | 0,88   | 0,68   | 6734,00  |
| 5821059063            | TFH2480X | 53,2                         | 3   | 6,3  | 4,94            | 2,74   | 1,35   | 0,96   | 9501,00  |
| 5821069435            | FH2480Z  | 54,3                         | 3   | 6,35 | 4,02            | 2,38   | 1,26   | 0,93   | 9343,00  |
| 5821069436            | FH2511Z  | 68                           | 3   | 8,3  | 5,95            | 3,34   | 1,69   | 1,24   | 9612,00  |
| 5821059064            | TFH2511X | 74,2                         | 3   | 7,2  | 6,93            | 3,85   | 1,89   | 1,35   | 9775,00  |
| 5821059053            | TAG2516X | 112,5                        | 3   | 9,9  | 8,84            | 4,83   | 2,33   | 1,64   | 13252,00 |
| 5821059055            | TAG2522X | 134,8                        | 3   | 13,4 | 10,81           | 6,01   | 3,04   | 2,24   | 14229,00 |

| R404A<br>Type         | Cyl. Vol.<br>cm <sup>3</sup> | (E) | (I)  | Køleeffekt i kW |        |        |        |
|-----------------------|------------------------------|-----|------|-----------------|--------|--------|--------|
|                       |                              |     |      | -10 °C          | -20 °C | -30 °C | -35 °C |
| 220-240V 50Hz         |                              |     |      |                 |        |        |        |
| AE2410Z               | 5,02                         | 1   | 2,5  | 0,46            | 0,28   | 0,15   | 0,11   |
| AE2415Z               | 7,33                         | 1   | 3    | 0,66            | 0,41   | 0,24   | 0,17   |
| AE2420Z               | 9,35                         | 1   | 4,4  | 0,87            | 0,53   | 0,29   | 0,20   |
| AE2425Z               | 12,01                        | 1   | 4,2  | 1,11            | 0,70   | 0,40   | 0,29   |
| CAJ2428X              | 15,2                         | 1   | 5,1  | 1,26            | 0,74   | 0,40   | 0,27   |
| CAJ2432X              | 18,3                         | 1   | 5,9  | 1,59            | 0,94   | 0,51   | 0,35   |
| CAJ2446X              | 26,2                         | 1   | 8,2  | 2,26            | 1,39   | 0,79   | 0,56   |
| CAJ2464X              | 34,5                         | 1   | 9,7  | 2,91            | 1,79   | 1,02   | 0,74   |
| 400V 50Hz / 440V 60Hz |                              |     |      |                 |        |        |        |
| TAJ2446X              | 26,2                         | 3   | 2,9  | 2,20            | 1,34   | 0,75   | 0,53   |
| TAJ2464X              | 34,5                         | 3   | 3,4  | 2,88            | 1,78   | 1,01   | 0,73   |
| TFH2480X              | 53,2                         | 3   | 6,3  | 5,08            | 2,99   | 1,57   | 1,06   |
| FH2480Z               | 54,3                         | 3   | 6,35 | 4,14            | 2,60   | 1,45   | 1,00   |
| FH2511Z               | 68                           | 3   | 8,3  | 6,12            | 3,64   | 1,94   | 1,33   |
| TFH2511X              | 74,2                         | 3   | 7,2  | 7,13            | 4,19   | 2,21   | 1,49   |
| TAG2516X              | 112,5                        | 3   | 9,9  | 9,10            | 5,26   | 2,68   | 1,76   |
| TAG2522X              | 134,8                        | 3   | 13,4 | 11,01           | 6,55   | 3,50   | 2,42   |

## Hermetiske kompressorer for R452A/R404A, LBP

| R452A/R404A<br>Type   | Trykgas | Rørtilslutninger i tommer |         |          | Vægt kg | Olie cm <sup>3</sup> |
|-----------------------|---------|---------------------------|---------|----------|---------|----------------------|
|                       |         | Type                      | Sugegas | Type     |         |                      |
| 220-240V 50Hz         |         |                           |         |          |         |                      |
| AE2410Z               | 3/16"   | Lodde                     | 1/4"    | Lodde    | 10,3    | 280                  |
| AE2415Z               | 3/16"   | Lodde                     | 1/4"    | Lodde    | 10,9    | 280                  |
| AE2420Z               | 1/4"    | Lodde                     | 3/8"    | Lodde    | 11,5    | 380                  |
| AE2425Z               | 1/4"    | Lodde                     | 3/8"    | Lodde    | 11,7    | 380                  |
| CAJ2428X              | 1/4"    | Lodde                     | 1/2"    | Rotalock | 20,1    | 887                  |
| CAJ2432X              | 5/16"   | Lodde                     | 1/2"    | Rotalock | 20,8    | 887                  |
| CAJ2446X              | 5/16"   | Lodde                     | 1/2"    | Rotalock | 22,1    | 887                  |
| CAJ2464X              | 3/8"    | Lodde                     | 5/8"    | Rotalock | 22,9    | 887                  |
| 400V 50Hz - 440V 60Hz |         |                           |         |          |         |                      |
| TAJ2428X              | 1/4"    | Lodde                     | 1/2"    | Rotalock | 19,5    | 887                  |
| TAJ2446X              | 5/16"   | Lodde                     | 1/2"    | Rotalock | 21,4    | 887                  |
| TAJ2464X              | 3/8"    | Lodde                     | 5/8"    | Rotalock | 21,9    | 887                  |
| TFH2480X              | 1/2"    | Rotalock                  | 5/8"    | Rotalock | 32,9    | 1625                 |
| FH2480Z               | 1/2"    | Rotalock                  | 5/8"    | Rotalock | 29,0    | 1140                 |
| FH2511Z               | 1/2"    | Rotalock                  | 5/8"    | Rotalock | 30,0    | 1140                 |
| TFH2511X              | 1/2"    | Rotalock                  | 5/8"    | Rotalock | 32,6    | 1625                 |
| TAG2516X              | 5/8"    | Rotalock                  | 7/8"    | Rotalock | 45,0    | 1960                 |
| TAG2522X              | 5/8"    | Rotalock                  | 1 1/8"  | Rotalock | 47,0    | 1960                 |

## Hermetiske kompressorer for R407C for luftkonditionering, HBP



AE- og AJ kompressorer er beregnet for kapillarrørsdrift. TFH og TAG er beregnet for drift med ekspansionsventil/kapillarrør.

**Information omkring Tecumseh:**

Yderlige oplysninger vedrørende andre kølemidler, spændinger, ydelser, hovedkomponenter - her under Silensys, Wintsys mv., som ikke fremgår af HJJ Priskatalog 2020, kontakt da venligst H. Jessen Jürgensen salgsafdeling.

| Varenr.              | R407C<br>Type | Cyl. Vol.<br>cm <sup>3</sup> | (E) | (I)  | Køleeffekt i kW |       |       |        | DKK      |
|----------------------|---------------|------------------------------|-----|------|-----------------|-------|-------|--------|----------|
|                      |               |                              |     |      | +10 °C          | +5 °C | 0 °C  | -10 °C |          |
| 220-240V 50Hz        |               |                              |     |      |                 |       |       |        |          |
| 5821032274           | AE5465C       | 10,33                        | 1   | 4,7  | 2,06            | 1,67  | 1,34  | 0,81   | 3188,00  |
| 5821032272           | AE5470C       | 12,01                        | 1   | 5,5  | 2,39            | 1,97  | 1,60  | 1,01   | 3274,00  |
| 5821032222           | AJ5512C       | 21,75                        | 1   | 9,3  | 3,97            | 3,15  | 2,43  | 1,30   | 4080,00  |
| 5821032246           | AJ5513C       | 24,2                         | 1   | 9,3  | 4,56            | 3,62  | 2,99  | 1,50   | 4217,00  |
| 5821032244           | AJ5515C       | 25,95                        | 1   | 12,0 | 5,12            | 4,14  | 3,26  | 1,86   | 4388,00  |
| 5821032197           | AJ5518C       | 32,7                         | 1   | 14,0 | 6,29            | 5,14  | 4,14  | 2,53   | 4559,00  |
| 5821032258           | AJ5519C       | 34,45                        | 1   | 15,0 | 6,65            | 5,40  | 4,32  | 2,61   | 4705,00  |
| 40V 50Hz - 440V 60Hz |               |                              |     |      |                 |       |       |        |          |
| 5821032247           | TFH5524C      | 43,5                         | 3   | 6,7  | 7,69            | 6,13  | 4,80  | 2,75   | 7556,00  |
| 5821032164           | TFH5527C      | 49,1                         | 3   | 7,0  | 8,88            | 7,07  | 5,54  | 3,21   | 7695,00  |
| 5821032275           | TFH5531C      | 56,65                        | 3   | 8,4  | 9,98            | 8,05  | 6,40  | 3,81   | 7820,00  |
| 5821032279           | TAG5546C      | 90,2                         | 3   | 10,1 | 14,36           | 11,19 | 8,44  | 4,20   | 10418,00 |
| 5821032278           | TAG5553C      | 100,7                        | 3   | 12,0 | 17,40           | 13,74 | 10,50 | 5,30   | 10960,00 |
| 5821032174           | TAG5561C      | 112,5                        | 3   | 14,6 | 19,80           | 15,77 | 12,27 | 6,87   | 11491,00 |
| 5821032277           | TAG5568C      | 124,4                        | 3   | 15,8 | 21,89           | 17,68 | 13,96 | 7,99   | 12420,00 |
| 5821032232           | TAG5573C      | 134,8                        | 3   | 18,5 | 23,98           | 19,42 | 15,40 | 8,98   | 13493,00 |

## Hermetiske kompressorer for R407C for luftkonditionering, HBP

| R407A HBP<br>Type    | Trykgas | Rørtilslutninger i tommer |         |       | Vægt kg | Olie cm <sup>3</sup> |
|----------------------|---------|---------------------------|---------|-------|---------|----------------------|
|                      |         | Type                      | Sugegas | Type  |         |                      |
| 220-240V 50Hz        |         |                           |         |       |         |                      |
| AE5465C              | 1/4"    | Lodde                     | 3/8"    | Lodde | 11,6    | 280                  |
| AE5470C              | 1/4"    | Lodde                     | 3/8"    | Lodde | 12,2    | 380                  |
| AJ5512C              | 1/4"    | Lodde                     | 3/8"    | Lodde | 18,7    | 887                  |
| AJ5513C              | 1/4"    | Lodde                     | 3/8"    | Lodde | 20,1    | 887                  |
| AJ5515C              | 5/16"   | Lodde                     | 1/2"    | Lodde | 19,9    | 887                  |
| AJ5518C              | 5/16"   | Lodde                     | 1/2"    | Lodde | 20,9    | 887                  |
| AJ5519C              | 5/16"   | Lodde                     | 1/2"    | Lodde | 20,9    | 887                  |
| 40V 50Hz - 440V 60Hz |         |                           |         |       |         |                      |
| FH5524C              | 3/8"    | Lodde                     | 5/8"    | Lodde | 31,1    | 1330                 |
| FH5527C              | 3/8"    | Lodde                     | 5/8"    | Lodde | 30,6    | 1330                 |
| FH5531C              | 3/8"    | Lodde                     | 3/4"    | Lodde | 31,9    | 1625                 |
| TAG5546C             | 1/2"    | Lodde                     | 7/8"    | Lodde | 42,5    | 1960                 |
| TAG5553C             | 1/2"    | Lodde                     | 7/8"    | Lodde | 43,5    | 1960                 |
| TAG5561C             | 1/2"    | Lodde                     | 7/8"    | Lodde | 44,5    | 1960                 |
| TAG5568C             | 1/2"    | Lodde                     | 7/8"    | Lodde | 46,0    | 1960                 |
| TAG5573C             | 1/2"    | Lodde                     | 7/8"    | Lodde | 46,0    | 1960                 |



## Kapitel 2

**Aggregater og Condensing Units**

|  |     |
|--|-----|
| Bitzer Ecolite Luftkølede aggregater             | 62  |
| Bitzer Ecolite luftkølede aggregater             | 63  |
| Bitzer Ecostar aggregater                        | 64  |
| Tilbehør Ecolite                                 | 64  |
| Tilbehør Ecostar aggregater                      | 66  |
| Bitzer luftkølede semihermetiske agggregater     | 67  |
| Bitzer vejrbestandige udendørshuse               | 70  |
| Johnson hastighedsregulator                      | 70  |
| Bitzer semihermetiske twin aggregater            | 71  |
| Bitzer tottrins luftkølede aggregater            | 72  |
| Bitzer luftkølede åbne aggregater                | 72  |
| Bitzer reservedele                               | 73  |
| SCM luftkølede CO2 Condensing Units              | 74  |
| SCM vandkølede CO2 Condensing Units              | 76  |
| SCM Frigo CO2 Condensing Units Cubo2 Plus        | 78  |
| SCM Frigo CO2 Smart Booster                      | 79  |
| SCM Frigo CO2 Smart Booster                      | 79  |
| SCM Frigo Færdige CO2 anlæg                      | 81  |
| Danfoss Optyma Plus kondenseringsaggregater      | 83  |
| Danfoss Optyma Slim Pack kondenseringsaggregater | 84  |
| Danfoss Optyma Slim Pack kondenseringsaggregater | 84  |
| Maneroup Optyma aggregater                       | 86  |
| Danfoss Optyma aggregater                        | 87  |
| Tecumseh luftkølede aggregater                   | 88  |
| LUH Tecumseh reservedele                         | 93  |
| SCM Ref / Tecumseh vandkølede aggregater         | 96  |
| Normmotorer                                      | 102 |





## Ecolite condensing units for HFC



Alle ydelser er foreløbige ved 27 °C omgivelsestemperatur, 10K sugegasoverhedning og 1K underkøling. Den trinløse tilpasning af kuldeydelsen til det aktuelle behov sikrer et minimum antal starter, mindsker risikoen for væskeslag og maksimerer levetiden for kompressoren. Opfylder ErP kravene for Condensing Units.

### Leveringsomfang:

Semihæret kompressor med krumtapvarme, høj- & lavtrykspresostat, CR11 kapacitetsregulator for trinløs kapacitetsregulering 50-100% inkl. styring med display, luftkølet kondensator med hastighedsregulerede ventilator(er), receiver med væskeafgangsventil, skueglas, isoleret sugerør, samt væskeror monteret med filter og skueglas i vejrbestandigt hus.

Hovedafbryder og kompressorkontaktor.

Sugegas- trykgas- og omgivelsestemperaturtransmittere, samt høj- og lavtrykstransmittere.

| Varenr.    | Type          | Ydelse i Kw R134a |       |        |        | Coil vol. ltr. | DKK      |
|------------|---------------|-------------------|-------|--------|--------|----------------|----------|
|            |               | 5 °C              | -5 °C | -10 °C | -20 °C |                |          |
| 2001258895 | LHL3E/2EES-2Y | 7,40              | 5,10  | 4,10   | 2,50   | 1,85           | 52320,00 |
| 2001258896 | LHL3E/2DES-2Y | 8,60              | 5,90  | 4,80   | 2,90   | 1,85           | 53001,00 |
| 2001258897 | LHL3E/2CES-3Y | 10,20             | 7,10  | 5,80   | 3,60   | 1,85           | 53659,00 |
| 2001258898 | LHL5E/4FES-3Y | 11,70             | 7,80  | 6,30   | 3,80   | 3,25           | 67966,00 |
| 2001258899 | LHL5E/4EES-4Y | 14,30             | 9,90  | 8,00   | 5,10   | 3,25           | 68446,00 |
| 2001258900 | LHL5E/4DES-5Y | 16,50             | 11,30 | 9,20   | 5,70   | 3,25           | 73688,00 |
| 2001258901 | LHL5E/4CES-6Y | 19,40             | 13,50 | 11,00  | 7,00   | 3,25           | 76212,00 |

| Varenr.    | Type          | Ydelse i Kw R448A |        |        |        | Coil vol. ltr. | DKK      |
|------------|---------------|-------------------|--------|--------|--------|----------------|----------|
|            |               | -5 °C             | -10 °C | -20 °C | -30 °C |                |          |
| 2001258895 | LHL3E/2EES-2Y | 7,40              | 6,12   | 4,00   | 2,39   | 1,85           | 52320,00 |
| 2001258896 | LHL3E/2DES-2Y | 8,54              | 7,11   | 4,69   | 2,85   | 1,85           | 53001,00 |
| 2001258897 | LHL3E/2CES-3Y | 10,06             | 8,43   | 5,66   | 3,51   | 1,85           | 53659,00 |
| 2001258898 | LHL5E/4FES-3Y | 12,09             | 10,00  | 6,55   | 3,98   | 3,25           | 67966,00 |
| 2001258899 | LHL5E/4EES-4Y | 14,56             | 12,10  | 7,99   | 4,88   | 3,25           | 68446,00 |
| 2001258900 | LHL5E/4DES-5Y | 16,56             | 13,81  | 9,17   | 5,62   | 3,25           | 73688,00 |
| 2001258901 | LHL5E/4CES-6Y | 19,40             | 16,31  | 11,02  | 6,89   | 3,25           | 76212,00 |

| Varenr.    | Type          | Ydelse i Kw R407F |        |        |        | Coil vol. ltr. | DKK      |
|------------|---------------|-------------------|--------|--------|--------|----------------|----------|
|            |               | -5 °C             | -10 °C | -20 °C | -30 °C |                |          |
| 2001258895 | LHL3E/2EES-2Y | 7,57              | 6,24   | 4,04   | 2,38   | 1,85           | 52320,00 |
| 2001258896 | LHL3E/2DES-2Y | 8,74              | 7,25   | 4,75   | 2,85   | 1,85           | 53001,00 |
| 2001258897 | LHL3E/2CES-3Y | 10,30             | 8,61   | 5,73   | 3,51   | 1,85           | 53659,00 |
| 2001258898 | LHL5E/4FES-3Y | 12,37             | 10,21  | 6,64   | 3,98   | 3,25           | 67966,00 |
| 2001258899 | LHL5E/4EES-4Y | 14,91             | 12,35  | 8,09   | 4,88   | 3,25           | 68446,00 |
| 2001258900 | LHL5E/4DES-5Y | 16,95             | 14,09  | 9,28   | 5,61   | 3,25           | 73688,00 |
| 2001258901 | LHL5E/4CES-6Y | 19,87             | 16,66  | 11,17  | 6,90   | 3,25           | 76212,00 |

| Varenr.    | Type          | Ydelse i Kw R404A |        |        |        | Coil vol. ltr. | DKK      |
|------------|---------------|-------------------|--------|--------|--------|----------------|----------|
|            |               | -5 °C             | -10 °C | -20 °C | -30 °C |                |          |
| 2001258895 | LHL3E/2EES-2Y | 8,00              | 6,80   | 4,60   | 3,00   | 1,85           | 52320,00 |
| 2001258896 | LHL3E/2DES-2Y | 9,10              | 7,80   | 5,40   | 3,50   | 1,85           | 53001,00 |
| 2001258897 | LHL3E/2CES-3Y | 10,60             | 9,20   | 6,50   | 4,30   | 1,85           | 53659,00 |
| 2001258898 | LHL5E/4FES-3Y | 12,90             | 10,90  | 7,40   | 4,80   | 3,25           | 67966,00 |
| 2001258899 | LHL5E/4EES-4Y | 15,60             | 13,20  | 9,10   | 5,90   | 3,25           | 68446,00 |
| 2001258900 | LHL5E/4DES-5Y | 17,70             | 15,20  | 10,60  | 6,90   | 3,25           | 73688,00 |
| 2001258901 | LHL5E/4CES-6Y | 20,30             | 17,40  | 12,30  | 8,10   | 3,25           | 76212,00 |



## Ecolite luftkølede aggregater for A2L kølemidler



Alle ydelser er foreløbige ved 27 °C omgivelsestemperatur, 10K sugegasoverhedning og 1K underkøling.

Den trinløse tilpasning af kuldeydelsen til det aktuelle behov sikrer et minimum antal starter, mindsker risikoen for væskeslag og maksimerer levetiden for kompressoren.

Opfylder ErP kravene for condensing units.

Leveringsomfang: Semihermetisk kompressor med krumtapvarme, høj- & lavtrykspresostat, CRII kapacitetsregulator for trinløs kapacitetsregulering 50-100% inkl. styring med display, luftkølet kondensator med hastighedsregulerede ventilator(er), receiver med væskeafgangsventil, skueglas, isoleret sugerør, samt væskerør monteret med filter og skueglas i vejrbestandigt hus. Hovedafbryder og kompressorkontaktor

Sugegas- trykgas- og omgivelsestemperaturtransmittere, samt høj- og lavtryk transmittere.

| Varenr.    | Type              | Ydelse i kW R1234yf |       |       |        |        |        | Coil vol. ltr. | DKK      |
|------------|-------------------|---------------------|-------|-------|--------|--------|--------|----------------|----------|
|            |                   | 10 °C               | 5 °C  | -5 °C | -10 °C | -20 °C | -25 °C |                |          |
| 2001268922 | LHL3E/2EES-2Y-A2L | 8,28                | 6,95  | 4,71  | 3,80   | 2,32   | 1,74   | 1,85           | 57352,00 |
| 2001268923 | LHL3E/2DES-2Y-A2L | 9,53                | 8,03  | 5,50  | 4,45   | 2,75   | 2,07   | 1,85           | 58034,00 |
| 2001268924 | LHL3E/2CES-3Y-A2L | 11,17               | 9,47  | 6,56  | 5,35   | 3,35   | 2,54   | 1,85           | 58692,00 |
| 2001268925 | LHL5E/4FES-3Y-A2L | 13,36               | 11,14 | 7,46  | 5,99   | 3,65   | 2,75   | 3,25           | 72999,00 |
| 2001268926 | LHL5E/4EES-4Y-A2L | 16,07               | 13,57 | 9,37  | 7,64   | 4,84   | 3,74   | 3,25           | 73479,00 |
| 2001268927 | LHL5E/4DES-5Y-A2L | 18,61               | 15,69 | 10,75 | 8,71   | 5,43   | 4,14   | 3,25           | 78720,00 |
| 2001268928 | LHL5E/4CES-6Y-A2L | 21,67               | 18,41 | 12,79 | 10,44  | 6,61   | 5,09   | 3,25           | 81244,00 |

| Varenr.    | Type              | Ydelse i kW R1234ze |       |       |       |        |        | Coil vol. ltr. | DKK      |
|------------|-------------------|---------------------|-------|-------|-------|--------|--------|----------------|----------|
|            |                   | 10 °C               | 5 °C  | 0 °C  | -5 °C | -10 °C | -15 °C |                |          |
| 2001268922 | LHL3E/2EES-2Y-A2L | 7,10                | 5,84  | 4,74  | 3,79  | 2,97   | 2,28   | 1,85           | 57352,00 |
| 2001268923 | LHL3E/2DES-2Y-A2L | 8,18                | 6,76  | 5,51  | 4,42  | 3,49   | 2,69   | 1,85           | 58034,00 |
| 2001268924 | LHL3E/2CES-3Y-A2L | 9,58                | 7,97  | 6,53  | 5,28  | 4,19   | 3,25   | 1,85           | 58692,00 |
| 2001268925 | LHL5E/4FES-3Y-A2L | 11,46               | 9,37  | 7,55  | 6,00  | 4,69   | 3,59   | 3,25           | 72999,00 |
| 2001268926 | LHL5E/4EES-4Y-A2L | 13,79               | 11,42 | 9,34  | 7,53  | 5,98   | 4,66   | 3,25           | 73479,00 |
| 2001268927 | LHL5E/4DES-5Y-A2L | 15,97               | 13,20 | 10,76 | 8,64  | 6,82   | 5,27   | 3,25           | 78720,00 |
| 2001268928 | LHL5E/4CES-6Y-A2L | 18,60               | 15,48 | 12,72 | 10,28 | 8,18   | 6,37   | 3,25           | 81244,00 |

| Varenr.    | Type              | Ydelse i kW R455A |       |       |       |       |       | Coil vol. ltr. | DKK      |
|------------|-------------------|-------------------|-------|-------|-------|-------|-------|----------------|----------|
|            |                   | 0°C               | -5°C  | -10°C | -20°C | -30°C | -40°C |                |          |
| 2001268922 | LHL3E/2EES-2Y-A2L | 7,42              | 6,08  | 4,92  | 3,06  | 1,60  | 0,75  | 1,85           | 57352,00 |
| 2001268923 | LHL3E/2DES-2Y-A2L | 8,31              | 6,85  | 5,56  | 3,49  | 1,85  | 0,90  | 1,85           | 58034,00 |
| 2001268924 | LHL3E/2CES-3Y-A2L | 9,94              | 8,25  | 6,75  | 4,31  | 2,34  | 1,18  | 1,85           | 58692,00 |
| 2001268925 | LHL5E/4FES-3Y-A2L | 12,24             | 10,03 | 8,12  | 5,09  | 2,86  | 1,34  | 3,25           | 72999,00 |
| 2001268926 | LHL5E/4EES-4Y-A2L | 14,66             | 12,08 | 9,82  | 6,20  | 3,33  | 1,66  | 3,25           | 73479,00 |
| 2001268927 | LHL5E/4DES-5Y-A2L | 16,23             | 13,41 | 10,93 | 6,92  | 3,72  | 1,85  | 3,25           | 78720,00 |
| 2001268928 | LHL5E/4CES-6Y-A2L | 0,00              | 16,07 | 13,21 | 8,51  | 4,68  | 2,41  | 3,25           | 81244,00 |

| Varenr.    | Type              | Ydelse i kW R454C |       |       |       |       |       | Coil vol. ltr. | DKK      |
|------------|-------------------|-------------------|-------|-------|-------|-------|-------|----------------|----------|
|            |                   | 0°C               | -5°C  | -10°C | -20°C | -30°C | -40°C |                |          |
| 2001268922 | LHL3E/2EES-2Y-A2L | 6,99              | 5,73  | 4,63  | 2,88  | 1,54  | 0,74  | 1,85           | 57352,00 |
| 2001268923 | LHL3E/2DES-2Y-A2L | 7,84              | 6,45  | 5,24  | 3,28  | 1,78  | 0,89  | 1,85           | 58034,00 |
| 2001268924 | LHL3E/2CES-3Y-A2L | 9,37              | 7,77  | 6,36  | 4,05  | 2,25  | 1,16  | 1,85           | 58692,00 |
| 2001268925 | LHL5E/4FES-3Y-A2L | 11,54             | 9,46  | 7,65  | 4,79  | 2,76  | 1,32  | 3,25           | 72999,00 |
| 2001268926 | LHL5E/4EES-4Y-A2L | 13,83             | 11,39 | 9,25  | 5,83  | 3,20  | 1,64  | 3,25           | 73479,00 |
| 2001268927 | LHL5E/4DES-5Y-A2L | 15,31             | 12,79 | 10,55 | 6,84  | 3,86  | 2,00  | 3,25           | 78720,00 |
| 2001268928 | LHL5E/4CES-6Y-A2L | 0,00              | 15,33 | 12,75 | 8,41  | 4,85  | 2,60  | 3,25           | 81244,00 |

## Tilbehør Ecolite

| Varenr.    | Beskrivelse   | DKK     |
|------------|---|---------|
| 2009045002 | Temperatur sensor for kølerumstemperatur                                | 387,00  |
| 2009058914 | Olieudskiller monteret med kontraventil i trykrør                       | 8284,00 |
| 2009058915 | Tillæg for tilslutning for sikkerhedsventil                             | 650,00  |
| 2009058919 | Elektronisk olieniveauekontrol monteret                                 | 2446,00 |
| 2009058920 | Ekstra kapacitetsregulator CR11 for 10-50% kapacitetsregulering (4cyl.) | 2400,00 |

## Ecostar aggregater



Alle ydelser er ved 20 °C sugegastemperatur og 27 °C omgivelsestemperatur. Den trinløse tilpasning af kuldeydelsen til det aktuelle behov sikrer et minimum antal starter, mindsker risikoen for væskeslag og maksimerer levetiden for kompressoren. Merudgiften til en ECOSTAR har ved rigtig dimensionering - under danske forhold - en tilbagebetalingstid på under 2 år i langt de fleste tilfælde. Opfylder ErP kravene for condensing units.

**Leveringsomfang:** Semihermetisk kompressor med integreret frekvensomformer for trinløs kapacitetsregulering, luftkølet kondensator med EC ventilatorer, receiver med væskeafgangsventil, skueglas, isoleret sugerør, samt væskerør monteret med filter og skueglas i vejrbestandigt hus. Eltavle inkl. hovedafbryder, kontaktorer, programmerbar kontrolenhed for kompressor omløbstal og kontrol af unit, høj- og lavtryks pressostater og ventilator omløbstal. Fjernovervågning via modbus.

| Maksimum ydelse |                  | Ydelse i kW R134a |        | Ydelse i kW R404A |        | Coil vol. ltr. | DKK       |
|-----------------|------------------|-------------------|--------|-------------------|--------|----------------|-----------|
| Varenr.         | Type             | 0 °C              | -10 °C | -10 °C            | - 30°C |                |           |
| 2001244991      | LHV5E/2DES-3.F1Y | 12,07             | 7,90   | 13,09             | 5,70   | 2,85           | 89273,00  |
| 2001244992      | LHV5E/4FE-5.F1Y  | 15,08             | 9,98   | 16,24             | 7,45   | 2,85           | 94013,00  |
| 2001244993      | LHV5E/4EE-6.F1Y  | 18,45             | 12,71  | 18,94             | 8,99   | 2,85           | 99090,00  |
| 2001253376      | LHV7E/4FE-5.F1Y  | 15,85             | 10,23  | 17,52             | 7,63   | 2,85           | 95573,00  |
| 2001253377      | LHV7E/4EE-6.F1Y  | 19,58             | 13,24  | 20,80             | 9,32   | 2,85           | 100508,00 |
| 2001244994      | LHV7E/4DE-5.F1Y  | 22,40             | 15,08  | -                 | -      | 2,85           | 96900,00  |
| 2001244995      | LHV7E/4CE-6.F1Y  | 26,40             | 18,06  | -                 | -      | 2,85           | 100658,00 |
| 2001244996      | LHV7E/4DE-7.F3Y  | 22,40             | 15,08  | 23,90             | 11,20  | 2,85           | 102360,00 |
| 2001244997      | LHV7E/4CE-9.F3Y  | 26,40             | 18,06  | 27,20             | 13,01  | 2,85           | 110198,00 |
| 2001244998      | LHV7E/4VE-7.F3Y  | 27,50             | 18,80  | -                 | -      | 2,85           | 117728,00 |
| 2001244999      | LHV7E/4TE-9.F3Y  | 31,50             | 21,90  | -                 | -      | 2,85           | 118485,00 |
| 2001245000      | LHV7E/4PE-12.F3Y | 34,30             | 23,90  | -                 | -      | 2,85           | 120953,00 |
| 2001245001      | LHV7E/4NE-14.F3Y | -                 | 27,20  | -                 | -      | 2,85           | 124928,00 |

| Minimum ydelse |                  | Ydelse i kW R134a |        | Ydelse i kW R404A |        | Coil vol. ltr. | DKK       |
|----------------|------------------|-------------------|--------|-------------------|--------|----------------|-----------|
| Varenr.        | Type             | 0 °C              | -10 °C | -10 °C            | - 30°C |                |           |
| 2001244991     | LHV5E/2DES-3.F1Y | 4,40              | 2,82   | 5,00              | 2,04   | 2,85           | 89273,00  |
| 2001244992     | LHV5E/4FE-5.F1Y  | 4,70              | 2,97   | 5,41              | 2,21   | 2,85           | 94013,00  |
| 2001244993     | LHV5E/4EE-6.F1Y  | 5,96              | 3,88   | 6,72              | 2,73   | 2,85           | 99090,00  |
| 2001253376     | LHV7E/4FE-5.F1Y  | 4,75              | 3,02   | 5,48              | 2,26   | 2,85           | 95573,00  |
| 2001253377     | LHV7E/4EE-6.F1Y  | 6,03              | 3,93   | 6,83              | 2,78   | 2,85           | 100508,00 |
| 2001244994     | LHV7E/4DE-5.F1Y  | 7,10              | 4,53   | -                 | -      | 2,85           | 96900,00  |
| 2001244995     | LHV7E/4CE-6.F1Y  | 8,65              | 5,56   | -                 | -      | 2,85           | 100658,00 |
| 2001244996     | LHV7E/4DE-7.F3Y  | 7,10              | 4,53   | 8,15              | 3,37   | 2,85           | 102360,00 |
| 2001244997     | LHV7E/4CE-9.F3Y  | 8,65              | 5,56   | 9,76              | 4,02   | 2,85           | 110198,00 |
| 2001244998     | LHV7E/4VE-7.F3Y  | 9,30              | 5,92   | -                 | -      | 2,85           | 117728,00 |
| 2001244999     | LHV7E/4TE-9.F3Y  | 11,10             | 7,13   | -                 | -      | 2,85           | 118485,00 |
| 2001245000     | LHV7E/4PE-12.F3Y | 12,65             | 8,06   | -                 | -      | 2,85           | 120953,00 |
| 2001245001     | LHV7E/4NE-14.F3Y | 14,69             | 9,48   | -                 | -      | 2,85           | 124928,00 |



## Ecostar aggregater



Alle ydelser er ved 20 °C sugegastemperatur og 27 °C omgivelsestemperatur. Den trinløse tilpasning af kuldeydelsen til det aktuelle behov sikrer et minimum antal starter, mindsker risikoen for væskeslag og maksimerer levetiden for kompressoren.

Merudgiften til en ECOSTAR har ved rigtig dimensionering - under danske forhold - en tilbagebetalingstid på under 2 år i langt de fleste tilfælde. Opfylder ErP kravene for condensing units.

**Leveringsomfang:** Semihermetisk kompressor med integreret frekvensomformer for trinløs kapacitetsregulering, luftkølet kondensator med EC ventilatorer, receiver med væskeafgangsventil, skueglas, isoleret sugerør, samt væskerør monteret med filter og skueglas i vejrbestandigt hus. Eltavle inkl. hovedafbryder, kontaktorer, programmerbar kontrolenhed for kompressor omløbstal og kontrol af unit, høj- og lavtryks pressostater og ventilator omløbstal. Fjernovervågning via modbus.

| Maksimum ydelse |                  | Ydelse i kW R407C |        | Ydelse i kW R448A |        | Coil vol. ltr. | DKK       |
|-----------------|------------------|-------------------|--------|-------------------|--------|----------------|-----------|
| Varenr.         | Type             | 0 °C              | -10 °C | -10 °C            | - 30°C |                |           |
| 2001244991      | LHV5E/2DES-3.FIY | 16,29             | 11,24  | 11,94             | 4,65   | 2,85           | 89273,00  |
| 2001244992      | LHV5E/4FE-5.FIY  | 19,88             | 13,91  | 15,31             | 6,23   | 2,85           | 94013,00  |
| 2001244993      | LHV5E/4EE-6.FIY  | 23,30             | 16,57  | 18,08             | 7,57   | 2,85           | 99090,00  |
| 2001253376      | LHV7E/4FE-5.FIY  | 21,40             | 14,66  | 16,20             | 6,39   | 2,85           | 95573,00  |
| 2001253377      | LHV7E/4EE-6.FIY  | 25,60             | 17,73  | 19,47             | 7,85   | 2,85           | 100508,00 |
| 2001244994      | LHV7E/4DE-5.FIY  | -                 | -      | -                 | -      | 2,85           | 96900,00  |
| 2001244995      | LHV7E/4CE-6.FIY  | -                 | -      | -                 | -      | 2,85           | 100658,00 |
| 2001244996      | LHV7E/4DE-7.F3Y  | 29,10             | 20,50  | 22,10             | 9,04   | 2,85           | 102360,00 |
| 2001244997      | LHV7E/4CE-9.F3Y  | 33,50             | 24,20  | 25,80             | 11,07  | 2,85           | 110198,00 |
| 2001244998      | LHV7E/4VE-7.F3Y  | -                 | -      | -                 | -      | 2,85           | 117728,00 |
| 2001244999      | LHV7E/4TE-9.F3Y  | -                 | -      | -                 | -      | 2,85           | 118485,00 |
| 2001245000      | LHV7E/4PE-12.F3Y | -                 | -      | -                 | -      | 2,85           | 120953,00 |
| 2001245001      | LHV7E/4NE-14.F3Y | -                 | -      | -                 | -      | 2,85           | 124928,00 |

| minimum ydelse |                  | Ydelse i kW R407C |        | Ydelse i kW R448A |        | Coil vol. ltr. | DKK       |
|----------------|------------------|-------------------|--------|-------------------|--------|----------------|-----------|
| Varenr.        | Type             | 0 °C              | -10 °C | -10 °C            | - 30°C |                |           |
| 2001244991     | LHV5E/2DES-3.FIY | 6,38              | 4,21   | 4,52              | 1,67   | 2,85           | 89273,00  |
| 2001244992     | LHV5E/4FE-5.FIY  | 6,83              | 4,46   | 4,98              | 1,86   | 2,85           | 94013,00  |
| 2001244993     | LHV5E/4EE-6.FIY  | 8,46              | 5,56   | 6,18              | 2,31   | 2,85           | 99090,00  |
| 2001253376     | LHV7E/4FE-5.FIY  | 6,94              | 4,52   | 5,05              | 1,89   | 2,85           | 95573,00  |
| 2001253377     | LHV7E/4EE-6.FIY  | 8,64              | 5,64   | 6,28              | 2,34   | 2,85           | 100508,00 |
| 2001244994     | LHV7E/4DE-5.FIY  | -                 | -      | -                 | -      | 2,85           | 96900,00  |
| 2001244995     | LHV7E/4CE-6.FIY  | -                 | -      | -                 | -      | 2,85           | 100658,00 |
| 2001244996     | LHV7E/4DE-7.F3Y  | 10,19             | 6,70   | 7,34              | 2,72   | 2,85           | 102360,00 |
| 2001244997     | LHV7E/4CE-9.F3Y  | 12,30             | 8,18   | 8,94              | 3,40   | 2,85           | 110198,00 |
| 2001244998     | LHV7E/4VE-7.F3Y  | -                 | -      | -                 | -      | 2,85           | 117728,00 |
| 2001244999     | LHV7E/4TE-9.F3Y  | -                 | -      | -                 | -      | 2,85           | 118485,00 |
| 2001245000     | LHV7E/4PE-12.F3Y | -                 | -      | -                 | -      | 2,85           | 120953,00 |
| 2001245001     | LHV7E/4NE-14.F3Y | -                 | -      | -                 | -      | 2,85           | 124928,00 |



## Tilbehør Ecostar

| Varenr     | Beskrivelse  | DKK      |
|------------|--|----------|
| 2009058919 | OLC-K1 monteret for 2 cylindrede                                     | 2370,00  |
| 2009045002 | Delta-PII monteret for 4 cylindrede                                  | 2370,00  |
| 2009045003 | Rumtemperatur føler  | 375,00   |
| 2009045004 | BEST converter   | 3578,00  |
| 2009045005 | Kontraventil monteret i væskerør                                     | 2108,00  |
| 2009045006 | Olieudskiller + kontraventil monteret i trykrør                      | 8025,00  |
| 2009045007 | Væskeindsprøjtning   | 1920,00  |
| 2009045008 | Tillæg for kondensator med coatede finner                            | 14550,00 |
| 2009053405 | Tillæg for kondensator med kobber finner                             | 22440,00 |
| 2009058912 | Tillæg for lydisolering af kompressorhus (Væskeindsprøjtning kræves) | 4755,00  |



## Luftkølede semihermetiske aggregater R 134a

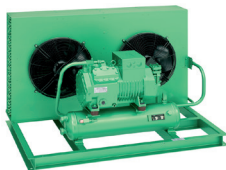
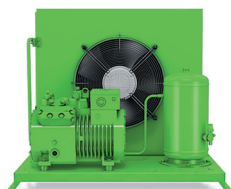

### Leveringsomfang:

Kompressor, bundramme, luftkølet kondensator og receiver med væskeafgangsventil

| Varenr.    | Type            | Ydelse i kW; $t_{\text{Omg}} = -27^{\circ}\text{C}$ ; R134a |       |       |        | Kond. vol. ltr. | Pris DKK |
|------------|-----------------|---|-------|-------|--------|-----------------|----------|
|            |                 | +5 °C   | 0 °C  | -5 °C | -10 °C |                 |          |
| 2001241705 | LH32E/2KES-05Y  | 2,43  | 1,99  | 1,61  | 1,27   | 0,40            | 19.957   |
| 2001241706 | LH32E/2JES-07Y  | 2,99  | 2,47  | 2,00  | 1,58   | 0,40            | 20.018   |
| 2001241615 | LH33E/2HES-1Y   | 3,84  | 3,21  | 2,65  | 2,15   | 0,50            | 20.231   |
| 2001241707 | LH33E/2HES-2Y   | 3,83  | 3,20  | 2,64  | 2,14   | 0,50            | 20.414   |
| 2001241708 | LH33E/2GES-2Y   | 4,36  | 3,67  | 3,04  | 2,48   | 0,50            | 20.414   |
| 2001241709 | LH44E/2GES-2Y   | 4,53  | 3,79  | 3,13  | 2,54   | 0,46            | 21.573   |
| 2001241710 | LH44E/2FES-2Y   | 5,47  | 4,61  | 3,84  | 3,14   | 0,46            | 22.076   |
| 2001241711 | LH44E/2FES-3Y   | 5,43  | 4,59  | 3,81  | 3,12   | 0,46            | 22.648   |
| 2001241712 | LH44E/2EES-2Y   | 6,50  | 5,50  | 4,57  | 3,73   | 0,46            | 26.802   |
| 2001241713 | LH64E/2EES-3Y   | 7,43  | 6,17  | 5,05  | 4,06   | 1,05            | 33.267   |
| 2001241714 | LH53E/2DES-2Y   | 8,03  | 6,77  | 5,61  | 4,57   | 0,70            | 29.722   |
| 2001241715 | LH64E/2DES-3Y   | 8,62  | 7,19  | 5,91  | 4,78   | 1,05            | 33.335   |
| 2001241716 | LH64E/2CES-3Y   | 10,20   | 8,57  | 7,09  | 5,77   | 1,05            | 33.267   |
| 2001241717 | LH84E/2CES-4Y   | 10,82   | 9,05  | 7,39  | 5,97   | 2,23            | 37.718   |
| 2001241718 | LH64E/4FES-3Y   | 10,76   | 9,00  | 7,40  | 5,99   | 1,05            | 34.791   |
| 2001241719 | LH84E/4FES-5Y   | 11,51   | 9,52  | 7,76  | 6,22   | 2,23            | 40.524   |
| 2001241720 | LH64E/4EES-4Y   | 12,93   | 11,00 | 9,21  | 7,59   | 1,05            | 35.287   |
| 2001241721 | LH84E/4EES-6Y   | 14,03   | 11,78 | 9,76  | 7,97   | 2,23            | 41.903   |
| 2001241722 | LH84E/4DES-5Y   | 16,12   | 13,52 | 11,16 | 9,06   | 2,23            | 44.198   |
| 2001241723 | LH104E/4DES-7Y  | 17,28   | 14,33 | 11,72 | 9,44   | 1,80            | 58.155   |
| 2001241724 | LH84E/4CES-6Y   | 18,85   | 15,95 | 13,28 | 10,87  | 2,23            | 46.698   |
| 2001241725 | LH114E/4CES-9Y  | 21,02   | 17,49 | 14,36 | 11,61  | 2,17            | 64.170   |
| 2001241726 | LH104E/4TES-9Y  | 24,97   | 21,07 | 17,48 | 14,24  | 1,80            | 69.064   |
| 2001241727 | LH114E/4TES-12Y | 25,44   | 21,28 | 17,54 | 14,22  | 2,17            | 74.126   |
| 2001241728 | LH114E/4PES-12Y | 28,80   | 24,22 | 20,01 | 16,22  | 2,17            | 75.673   |
| 2001241729 | LH135E/4PES-15Y | 30,85   | 25,57 | 20,88 | 16,75  | 4,90            | 97.597   |
| 2001241730 | LH124E/4NES-14Y | 33,57   | 28,31 | 23,48 | 19,11  | 2,60            | 85.789   |
| 2001241731 | LH135E/4NES-20Y | 35,48   | 29,60 | 24,34 | 19,68  | 4,90            | 103.794  |
| 2001241732 | LH135E/4JE-15Y  | 39,42   | 33,21 | 27,57 | 22,51  | 4,90            | 116.707  |
| 2001241733 | LH135E/4JE-22Y  | 38,99   | 32,78 | 27,15 | 22,12  | 4,90            | 119.901  |
| 2001241734 | LH135E/4HE-18Y  | 44,84   | 38,02 | 31,76 | 26,09  | 4,90            | 116.852  |
| 2001241735 | LH135E/4HE-25Y  | 44,60   | 37,70 | 31,38 | 25,67  | 4,90            | 120.069  |
| 2001241736 | LH135E/4GE-23Y  | 48,98   | 41,72 | 35,01 | 28,88  | 4,90            | 124.407  |
| 2001241737 | LH135E/6JE-25Y  | 52,93   | 45,07 | 37,76 | 31,08  | 4,90            | 131.351  |
| 2001241738 | LH135E/6HE-28Y  | 59,31   | 50,93 | 43,02 | 35,71  | 4,90            | 133.691  |





## Lufkølede semihermetiske aggregater R 404A

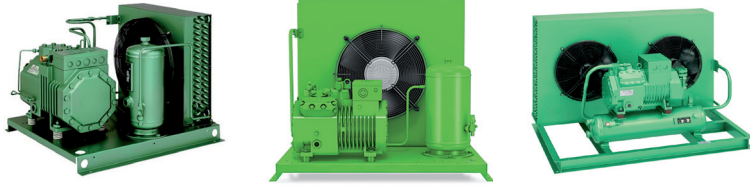

## Leveringsomfang:

Kompressor, bundramme, lufkølet kondensator og receiver med væskeafgangsventil

| Varenr.    | Type            | Ydelse i kW; $t_{omg} = 27^{\circ}\text{C}$ ; R404A |       |        |        | Kond. vol. ltr. | Pris DKK |
|------------|-----------------|---|-------|--------|--------|-----------------|----------|
|            |                 | 0 °C  | -5 °C | -10 °C | -30 °C |                 |          |
| 2001241705 | LH32E/2KES-05Y  | 3,09  | 2,62  | 2,19   | 0,86   | 0,40            | 19.957   |
| 2001241706 | LH32E/2JES-07Y  | 3,89  | 3,34  | 2,82   | 1,19   | 0,40            | 20.018   |
| 2001241615 | LH33E/2HES-1Y   | 4,59  | 3,97  | 3,39   | 1,49   | 0,50            | 20.231   |
| 2001241707 | LH33E/2HES-2Y   | 4,69  | 4,06  | 3,46   | 1,52   | 0,50            | 20.414   |
| 2001241708 | LH33E/2GES-2Y   | 5,14  | 4,46  | 3,83   | 1,75   | 0,50            | 20.414   |
| 2001241709 | LH44E/2GES-2Y   | 5,46  | 4,72  | 4,02   | 1,80   | 0,46            | 21.573   |
| 2001241710 | LH44E/2FES-2Y   | 6,27  | 5,47  | 4,71   | 2,15   | 0,46            | 22.076   |
| 2001241711 | LH44E/2FES-3Y   | 6,26  | 5,46  | 4,70   | 2,14   | 0,46            | 22.648   |
| 2001241712 | LH44E/2EES-2Y   | -   | 6,54  | 5,69   | 2,68   | 0,46            | 26.802   |
| 2001241713 | LH64E/2EES-3Y   | 9,37  | 8,03  | 6,80   | 2,94   | 1,05            | 33.267   |
| 2001241714 | LH53E/2DES-2Y   | 9,46  | 8,30  | 7,18   | 3,34   | 0,70            | 29.722   |
| 2001241715 | LH64E/2DES-3Y   | 10,69   | 9,24  | 7,87   | 3,50   | 1,05            | 33.335   |
| 2001241716 | LH64E/2CES-3Y   | 12,34   | 10,77 | 9,27   | 4,29   | 1,05            | 33.267   |
| 2001241717 | LH84E/2CES-4Y   | 13,62   | 11,71 | 9,96   | 4,43   | 2,23            | 37.718   |
| 2001241718 | LH64E/4FES-3Y   | 13,08   | 11,40 | 9,80   | 4,51   | 1,05            | 34.791   |
| 2001241719 | LH84E/4FES-5Y   | 14,57   | 12,51 | 10,59  | 4,67   | 2,23            | 40.524   |
| 2001241720 | LH64E/4EES-4Y   | -   | 13,33 | 11,58  | 5,53   | 1,05            | 35.287   |
| 2001241721 | LH84E/4EES-6Y   | 17,17   | 14,84 | 12,66  | 5,68   | 2,23            | 41.903   |
| 2001241722 | LH84E/4DES-5Y   | 19,45   | 16,96 | 14,58  | 6,77   | 2,23            | 44.198   |
| 2001241723 | LH104E/4DES-7Y  | 21,85   | 18,76 | 15,90  | 7,07   | 1,80            | 58.155   |
| 2001241724 | LH84E/4CES-6Y   | -   | 19,30 | 16,67  | 7,86   | 2,23            | 46.698   |
| 2001241725 | LH114E/4CES-9Y  | 26,26   | 22,52 | 19,08  | 8,47   | 2,17            | 64.170   |
| 2001241726 | LH104E/4TES-9Y  | -   | 25,51 | 21,90  | 9,95   | 1,80            | 69.064   |
| 2001241727 | LH114E/4TES-12Y | 31,10   | 26,86 | 22,88  | 10,16  | 2,17            | 74.126   |
| 2001241728 | LH114E/4PES-12Y | -   | 29,43 | 25,16  | 11,00  | 2,17            | 75.673   |
| 2001241729 | LH135E/4PES-15Y | 38,86   | 33,12 | 27,85  | 11,68  | 4,90            | 97.597   |
| 2001241730 | LH124E/4NES-14Y | -   | 34,37 | 29,53  | 13,46  | 2,60            | 85.789   |
| 2001241731 | LH135E/4NES-20Y | 44,08   | 37,89 | 32,14  | 14,11  | 4,90            | 103.794  |
| 2001241732 | LH135E/4JE-15Y  | 48,18   | 41,87 | 35,89  | 16,43  | 4,90            | 116.707  |
| 2001241733 | LH135E/4JE-22Y  | 47,52   | 41,18 | 35,19  | 15,77  | 4,90            | 119.901  |
| 2001241734 | LH135E/4HE-18Y  | -   | 46,51 | 40,23  | 19,04  | 4,90            | 116.852  |
| 2001241735 | LH135E/4HE-25Y  | 52,69   | 46,11 | 39,77  | 18,53  | 4,90            | 120.069  |
| 2001241736 | LH135E/4GE-23Y  | -   | 50,84 | 44,44  | 21,84  | 4,90            | 124.407  |
| 2001241737 | LH135E/6JE-25Y  | -   | 54,57 | 47,50  | 22,92  | 4,90            | 131.351  |
| 2001241738 | LH135E/6HE-28Y  | -   | 58,66 | 51,76  | 26,08  | 4,90            | 133.691  |



## Luftkølede semihermetiske aggregater R 448A

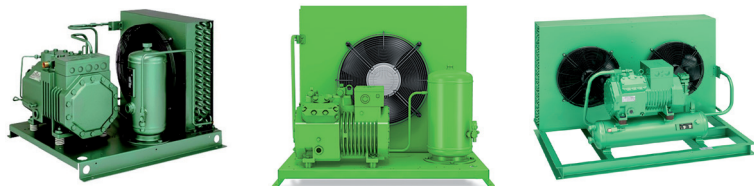

### Leveringsomfang:

Kompressor, bundramme, luftkølet kondensator og receiver med væskeafgangsventil

| Varenr.    | Type            | Ydelse i kW; $t_{omg} = 27^{\circ}\text{C}$ ; R448A |       |        |        | Kond. vol. ltr. | Pris DKK |
|------------|-----------------|---|-------|--------|--------|-----------------|----------|
|            |                 | 0 °C  | -5 °C | -10 °C | -30 °C |                 |          |
| 2001241705 | LH32E/2KES-05Y  | 2,98  | 2,46  | 2,04   | 0,68   | 0,40            | 19.957   |
| 2001241706 | LH32E/2JES-07Y  | 3,71  | 3,11  | 2,56   | 0,93   | 0,40            | 20.018   |
| 2001241615 | LH33E/2HES-1Y   | 4,47  | 3,78  | 3,14   | 1,19   | 0,50            | 20.231   |
| 2001241707 | LH33E/2HES-2Y   | 4,47  | 3,78  | 3,14   | 1,19   | 0,50            | 20.414   |
| 2001241708 | LH33E/2GES-2Y   | 5,01  | 4,26  | 3,57   | 1,40   | 0,50            | 20.414   |
| 2001241709 | LH44E/2GES-2Y   | 5,31  | 4,48  | 3,72   | 1,42   | 0,46            | 21.573   |
| 2001241710 | LH44E/2FES-2Y   | -   | 5,31  | 4,46   | 1,77   | 0,46            | 22.076   |
| 2001241711 | LH44E/2FES-3Y   | 6,25  | 5,33  | 4,47   | 1,76   | 0,46            | 22.648   |
| 2001241712 | LH44E/2EES-2Y   | -   | 6,33  | 5,33   | 2,19   | 0,46            | 26.802   |
| 2001241713 | LH64E/2EES-3Y   | 8,92  | 7,46  | 6,16   | 2,37   | 1,05            | 33.267   |
| 2001241714 | LH53E/2DES-2Y   | -   | 7,95  | 6,67   | 2,72   | 0,70            | 29.722   |
| 2001241715 | LH64E/2DES-3Y   | 10,28   | 8,64  | 7,17   | 2,83   | 1,05            | 33.335   |
| 2001241716 | LH64E/2CES-3Y   | 12,03   | 10,20 | 8,53   | 3,50   | 1,05            | 33.267   |
| 2001241717 | LH84E/2CES-4Y   | 12,98   | 10,89 | 9,03   | 3,60   | 2,23            | 37.718   |
| 2001241718 | LH64E/4FES-3Y   | 12,92   | 10,97 | 9,18   | 3,76   | 1,05            | 34.791   |
| 2001241719 | LH84E/4FES-5Y   | 14,04   | 11,80 | 9,78   | 3,89   | 2,23            | 40.524   |
| 2001241720 | LH64E/4EES-4Y   | -   | 12,89 | 10,88  | 4,56   | 1,05            | 35.287   |
| 2001241721 | LH84E/4EES-6Y   | 16,73   | 14,14 | 11,78  | 4,75   | 2,23            | 41.903   |
| 2001241722 | LH84E/4DES-5Y   | -   | 15,97 | 13,37  | 5,46   | 2,23            | 44.198   |
| 2001241723 | LH104E/4DES-7Y  | 20,67   | 17,35 | 14,38  | 5,68   | 1,80            | 58.155   |
| 2001241724 | LH84E/4CES-6Y   | -   | 18,61 | 15,73  | 6,69   | 2,23            | 46.698   |
| 2001241725 | LH114E/4CES-9Y  | 25,15   | 21,18 | 17,61  | 7,11   | 2,17            | 64.170   |
| 2001241726 | LH104E/4TES-9Y  | -   | 24,39 | 20,44  | 8,32   | 1,80            | 69.064   |
| 2001241727 | LH114E/4TES-12Y | 30,10   | 25,43 | 21,18  | 8,45   | 2,17            | 74.126   |
| 2001241728 | LH114E/4PES-12Y | -   | 27,97 | 23,35  | 9,20   | 2,17            | 75.673   |
| 2001241729 | LH135E/4PES-15Y | 36,97   | 30,88 | 25,41  | 9,56   | 4,90            | 97.597   |
| 2001241730 | LH124E/4NES-14Y | -   | 32,85 | 27,60  | 11,29  | 2,60            | 85.789   |
| 2001241731 | LH135E/4NES-20Y | 42,42   | 35,71 | 29,64  | 11,74  | 4,90            | 103.794  |
| 2001241732 | LH135E/4JE-15Y  | 46,86   | 39,87 | 33,46  | 13,79  | 4,90            | 116.707  |
| 2001241733 | LH135E/4JE-22Y  | 46,01   | 39,03 | 32,63  | 13,09  | 4,90            | 119.901  |
| 2001241734 | LH135E/4HE-18Y  | -   | 44,75 | 37,86  | 16,13  | 4,90            | 116.852  |
| 2001241735 | LH135E/4HE-25Y  | 51,59   | 44,17 | 37,26  | 15,58  | 4,90            | 120.069  |
| 2001241736 | LH135E/4GE-23Y  | -   | 49,51 | 42,29  | 18,71  | 4,90            | 124.407  |
| 2001241737 | LH135E/6JE-25Y  | -   | 53,18 | 45,18  | 19,48  | 4,90            | 131.351  |
| 2001241738 | LH135E/6HE-28Y  | -   | -     | 49,83  | 22,39  | 4,90            | 133.691  |

## Vejrbestandige udendørshuse



| Varenr.    | Type           | Bitzernr. | Pris DKK |
|------------|----------------|-----------|----------|
| 2009007609 | LH32E/2KES-05Y | 358401-13 | 5382,00  |
| 2009007609 | LH32E/2JES-07Y | 358401-13 | 5382,00  |
| 2009007609 | LH33E/2HES-1Y  | 358401-13 | 5382,00  |
| 2009007609 | LH33E/2HES-2Y  | 358401-13 | 5382,00  |
| 2009007609 | LH33E/2GES-2Y  | 358401-13 | 5382,00  |
| 2009007608 | LH44E/2GES-2Y  | 358401-14 | 5382,00  |
| 2009007608 | LH44E/2FES-2Y  | 358401-14 | 5382,00  |
| 2009007608 | LH44E/2FES-3Y  | 358401-14 | 5382,00  |
| 2009007626 | LH44E/2EES-2Y  | 358401-02 | 5382,00  |
| 2009007681 | LH64E/2EES-3Y  | 358401-16 | 9750,00  |
| 2009007682 | LH53E/2DES-2Y  | 358401-15 | 9750,00  |
| 2009007681 | LH64E/2DES-3Y  | 358401-16 | 9750,00  |
| 2009007681 | LH64E/2CES-3Y  | 358401-16 | 9750,00  |
| 2009007772 | LH84E/2CES-4Y  | 358401-17 | 9750,00  |
| 2009007681 | LH64E/4FES-3Y  | 358401-16 | 9750,00  |
| 2009007772 | LH84E/4FES-5Y  | 358401-17 | 9750,00  |
| 2009007681 | LH64E/4EES-4Y  | 358401-16 | 9750,00  |
| 2009007772 | LH84E/4EES-6Y  | 358401-17 | 9750,00  |
| 2009007772 | LH84E/4DES-5Y  | 358401-17 | 9750,00  |
| 2009039504 | LH104E/4DES-7Y | 358404-05 | 14102,00 |
| 2009007772 | LH84E/4CES-6Y  | 358401-17 | 9750,00  |

| Varenr     | Type            | Bitzernr  | Pris DKK |
|------------|-----------------|-----------|----------|
| 2009039505 | LH114E/4CES-9Y  | 358405-05 | 14102,00 |
| 2009039504 | LH104E/4TES-9Y  | 358404-05 | 14102,00 |
| 2009039505 | LH114E/4TES-12Y | 358405-05 | 14102,00 |
| 2009039505 | LH114E/4PES-12Y | 358405-05 | 14102,00 |
| 2009039508 | LH135E/4PES-15Y | 358407-05 | 17342,00 |
| 2009039506 | LH124E/4NES-14Y | 358406-05 | 17342,00 |
| 2009039508 | LH135E/4NES-20Y | 358407-05 | 17342,00 |
| 2009039508 | LH135E/4JE-15Y  | 358407-05 | 17342,00 |
| 2009039508 | LH135E/4JE-22Y  | 358407-05 | 17342,00 |
| 2009039508 | LH135E/4HE-18Y  | 358407-05 | 17342,00 |
| 2009039508 | LH135E/4HE-25Y  | 358407-05 | 17342,00 |
| 2009039508 | LH135E/4GE-23Y  | 358407-05 | 17342,00 |
| 2009039508 | LH135E/6JE-25Y  | 358407-05 | 17342,00 |
| 2009039508 | LH135E/6HE-28Y  | 358407-05 | 17342,00 |
| 2009039504 | LH104E/S4T-52   | 358404-05 | 14102,00 |
| 2009039504 | LH104E/S4N-82   | 358404-05 | 14102,00 |
| 2009039506 | LH124E/S4G-122  | 358406-05 | 17342,00 |
| 2009039508 | LH135E/S6J-162  | 358407-05 | 17342,00 |
| 2009039508 | LH135E/S6H-202  | 358407-05 | 17342,00 |
| 2009039508 | LH135E/S6G-252  | 358407-05 | 17342,00 |

## Johnson hastighedsregulatorer



Maks. drifttryk 40 bar

| Varenr.    | Type         | Beskrivelse | Område Bar | P bånd Bar | Indstilling Fabrik - bar | DKK     |
|------------|--------------|-------------|------------|------------|--------------------------|---------|
| 3874059423 | P315PR-9203C | 0-10V       | 5-15       | 4          | 6                        | 1566,00 |
| 3784041967 | P315PR-9200C | 0-10V       | 8-25       | 4          | 19                       | 1532,00 |



## Semihermetiske twin aggregater



Ydelser er ved 27 °C omgivelsestemperatur med 20 °C sugegastemperatur og væskeunderkøling  
Leveringsomfang: Kompressor, bundramme, luftkølet kondensator og receiver med væskeafgangsventil.

| Varenr.    | Type             | Receiver volumen (l) | kW, Ydelse $t_{omg}=27^{\circ}\text{C}$ R134a |       |       |       | kW, Ydelse $t_{omg}=27^{\circ}\text{C}$ R404A |       |       |      | DKK              |
|------------|------------------|----------------------|---|-------|-------|-------|---|-------|-------|------|------------------|
|            |                  |                      | +5°C  | 0°C   | -5°C  | -10°C | -5°C  | -10°C | -30°C | +5°C |                  |
| 2001239031 | LH114E/44FES-6Y  | 19                   | 22,00   | 18,30 | 15,00 | 11,85 | 23.2  | 19.8  | 9     | -    | <b>84187,00</b>  |
| 2001239032 | LH114E/44FES-10Y | 19                   | 22,00   | 18,30 | 15,00 | 12,10 | 23.2  | 19.8  | 9     | 30,4 | <b>88409,00</b>  |
| 2001239033 | LH114E/44EES-8Y  | 19                   | 26,60   | 22,50 | 18,70 | 15,40 | 27.2  | 23.5  | 11.1  | -    | <b>85160,00</b>  |
| 2001239034 | LH124E/44EES-12Y | 19                   | 27,90   | 23,40 | 19,40 | 15,80 | 29.2  | 24.9  | 11.2  | 38,4 | <b>107883,00</b> |
| 2001239035 | LH124E/44DES-10Y | 39                   | 32,00   | 26,90 | 22,20 | 18,00 | 33.2  | 28.6  | 13.4  | -    | <b>117641,00</b> |
| 2001239036 | LH135E/44DES-14Y | 39                   | 34,50   | 28,60 | 23,40 | 18,80 | 37.1  | 31.5  | 14.1  | 49,7 | <b>123339,00</b> |
| 2001239037 | LH135E/44CES-12Y | 39                   | 40,80   | 34,00 | 28,10 | 22,80 | 42.8  | 36.5  | 16.5  | -    | <b>125813,00</b> |
| 2001239038 | LH135E/44CES-18Y | 39                   | 40,80   | 34,00 | 28,10 | 22,80 | 42.8  | 36.5  | 16.5  | 56,8 | <b>127992,00</b> |

## Totrins luftkølede aggregater



Ydelser er ved 27 °C omgivelsestemperatur med 20 °C sugegastemperatur og væskeunderkøling. Kompressor, indsprøjtningssystem, bundramme, luftkølet kondensator og receiver med væskeafgangsventil. MU er tillige med monteret væskeunderkøler.

| Varenr.    | Type               | Receiver volumen<br>l | R404A<br>ydelse -60 °C<br>kW | R404A<br>ydelse -50 °C<br>kW | R404A<br>ydelse -40 °C<br>kW | DKK       |
|------------|--------------------|-----------------------|------------------------------|------------------------------|------------------------------|-----------|
| 2001206854 | LH104E/S4T-5.2Y    | 15                    | -                            | -                            | -                            | 81710,00  |
| 2001206799 | LH104E/S4T-5.2YMU  | 15                    | 1,98                         | 3,35                         | 5,20                         | 91918,00  |
| 2001206853 | LH104E/S4N-8.2Y    | 15                    | -                            | -                            | -                            | 86787,00  |
| 2001206872 | LH104E/S4N-8.2YMU  | 15                    | 2,80                         | 4,78                         | 7,30                         | 96994,00  |
| 2001206837 | LH124E/S4G-12.2Y   | 30                    | -                            | -                            | -                            | 116967,00 |
| 2001206932 | LH124E/S4G-12.2YMU | 30                    | 4,68                         | 7,73                         | 11,80                        | 129537,00 |
| 2001206836 | LH135E/S6J-16.2Y   | 30                    | -                            | -                            | -                            | 150858,00 |
| 2001206838 | LH135E/S6J-16.2YMU | 30                    | 6,83                         | 11,12                        | 16,75                        | 163428,00 |
| 2001206823 | LH135E/S6H-20.2Y   | 30                    | -                            | -                            | -                            | 153313,00 |
| 2001206813 | LH135E/S6H-20.2YMU | 30                    | 7,85                         | 12,85                        | 19,25                        | 165883,00 |
| 2001206820 | LH135E/S6G-25.2Y   | 30                    | -                            | -                            | -                            | 165029,00 |
| 2001206819 | LH135E/S6G-25.2YMU | 30                    | 8,98                         | 14,59                        | 21,90                        | 177600,00 |

## Luftkølede åbne aggregater

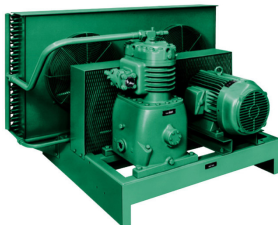

Ydelser er ved 27 °C omgivelsestemperatur, med væskeunderkøling og maks. rpm. Kompressor, bundramme, motorskive, kileremme, remskærm, trykledning, kondensatledning, luftkølet kondensator og receiver med væskeafspæringsventil. Ekskl. motor.

| Varenr.    | Type      | Receiver volumen<br>l | R134a køleeffekt<br>0 °C<br>kW | R134a ydelse<br>-10 °C<br>kW | R404A ydelse<br>-30 °C<br>kW | R404A ydelse<br>-40 °C<br>kW | DKK      |
|------------|-----------|-----------------------|--------------------------------|------------------------------|------------------------------|------------------------------|----------|
| 2001206816 | L05/OY    | 1,4                   | 0,55                           | 0,44                         | 0,29                         | 0,17                         | 12772,00 |
| 2001206815 | L10/IY    | 1,4                   | 0,98                           | 0,78                         | 0,52                         | 0,31                         | 12998,00 |
| 2001206814 | L20/IIY   | 1,4                   | 1,44                           | 1,06                         | 0,87                         | 0,46                         | 16293,00 |
| 2001206812 | L30/IIY   | 2,6                   | 2,15                           | 1,43                         | 1,14                         | 0,62                         | 17756,00 |
| 2001206978 | L30/IIIIY | 2,6                   | 3,81                           | 2,19                         | 1,63                         | 0,97                         | 18879,00 |
| 2001206811 | L40/IIIIY | 5,6                   | 4,50                           | 3,00                         | 2,43                         | 1,31                         | 24741,00 |
| 2001206953 | L40/IVY   | 5,6                   | 6,33                           | 4,41                         | 3,18                         | 1,81                         | 28300,00 |
| 2001206842 | L50/IVY   | 7,8                   | 6,92                           | 4,72                         | 3,78                         | 2,08                         | 33700,00 |
| 2001206952 | L50/VY    | 7,8                   | 11,42                          | 6,28                         | 4,64                         | 2,77                         | 41147,00 |

## Kondensatorflader

| Varenr.    | Type   | Kapacitet<br>kW | Yderligere information<br>Bitzer varenr. | Højde<br>(mm)<br>mm | Bredde<br>mm | Længde<br>mm | Luftmængde<br>m <sup>3</sup> /h | Coil vol.<br>l | DKK      |
|------------|--------|-----------------|--|---------------------|--------------|--------------|---------------------------------|----------------|----------|
| 2009007360 | LH32   | 3,1             | 350500-01                                | 406                 |              | 406          | 1750                            |                | 2445,00  |
| 2009044762 | LH33   | 4,6             | 350501-01                                | 406                 |              | 406          | 1710                            |                | 2400,00  |
| 2009007392 | LH44   | 6,4             | 350502-01                                | 456                 |              | 456          | 1840                            |                | 3825,00  |
| 2009007754 | LH53   | 7,8             | 350503-01                                | 456                 |              | 456          | 2528                            |                | 4605,00  |
| 2009007878 | LH64   | 13,4            | 350504-01                                | 607                 |              | 607          | 3884                            |                | 7110,00  |
| 2009007872 | LH84   | 18,2            | 350506-01                                | 757                 |              | 757          | 4577                            |                | 9570,00  |
| 2009007391 | LH104  | 23,5            | 350507-01                                | 658                 |              | 658          | 7248                            |                | 11535,00 |
| 2009007946 | LH114  | 27              | 350508-01                                | 708                 |              | 708          | 7804                            |                | 18555,00 |
| 2009007705 | LH124  | 34              | 350509-01                                | 758                 |              | 758          | 9100                            |                | 17535,00 |
| 2009007704 | LH135  | 50              | 350510-01                                | 908                 |              | 908          | 12650                           |                | 25470,00 |
| 2009044761 | LH32E  |                 | 350540-01                                | 440                 |              | 440          | 1650                            | 0,40           | 2445,00  |
| 2009044763 | LH44E  |                 | 350541-01                                | 440                 |              | 490          | 2000                            | 0,46           | 3390,00  |
| 2009044764 | LH53E  |                 | 350542-01                                | 456                 |              | 750          | 2600                            | 0,67           | 4410,00  |
| 2009043468 | LH64E  |                 | 350543-01                                | 607                 |              | 750          | 3100                            | 1,05           | 6090,00  |
| 2009044765 | LH84E  |                 | 340544-01                                | 607                 |              | 850          | 4600                            | 2,23           | 9825,00  |
| 2009044766 | LH104E |                 | 350546-01                                | 658                 |              | 1100         | 8000                            | 1,77           | 11205,00 |
| 2009044767 | LH114E |                 | 350547-01                                | 708                 |              | 1310         | 8400                            | 2,17           | 13455,00 |
| 2009044768 | LH124E |                 | 350548-01                                | 758                 |              | 1550         | 9800                            | 2,63           | 16155,00 |
| 2009044769 | LH135E |                 | 350550-01                                | 908                 |              | 1550         | 10400                           | 4,90           | 22590,00 |
| 2009007721 | L05    | 6,35            | 350001-01                                | 200                 | 44           | 200          | 250                             | 1,28           | 1181,00  |
| 2009007720 | L10    | 11,3            | 350002-01                                | 275                 | 44           | 275          | 530                             | 2,42           | 2040,00  |
| 2009007719 | L20    | 16,3            | 350003-01                                | 300                 | 44           | 320          | 1100                            | 3,07           | 2835,00  |
| 2009007718 | L30    | 33,7            | 350004-01                                | 400                 | 44           | 420          | 2400                            | 4,3            | 3510,00  |
| 2009007717 | L40    | 63,3            | 350005-01                                | 450                 | 66           | 470          | 3300                            | 8,1            | 5865,00  |
| 2009007716 | L50    | 93,0            | 350006-01                                | 500                 | 88           | 520          | 4000                            | 13,3           | 8550,00  |

## Ventilatorer for Bitzer aggregater

Komplet ventilator for kondensator type U, L, LH og LH\_E

| Varenr.    | Anvendes til                         | Yderligere information<br>Bitzer varenr. | DKK     |
|------------|--------------------------------------|--|---------|
| 2009007585 | U23,U24, U34, U25, U35 M25 og L443   | 343014-12                                | 4815,00 |
| 2009058913 | L543, L652, L743                     | 343017-02                                | 6720,00 |
| 2009039241 | L862, LH135                          | 343015-04                                | 6360,00 |
| 2009007887 | LH32, LH33                           | 343014-01                                | 3180,00 |
| 2009007886 | LH44                                 | 343014-02                                | 3210,00 |
| 2009007885 | LH53                                 | 343014-51                                | 3660,00 |
| 2009007407 | LH64, LH73, LH104, LH114             | 343014-52                                | 4995,00 |
| 2009007958 | LH84, LH124                          | 343014-53                                | 5265,00 |
| 2009042234 | LH32E, LH33E, LH44E                  | 343023-01                                | 4140,00 |
| 2009042235 | LH53E                                | 343023-02                                | 4365,00 |
| 2009042236 | LH64E, LH84E, LH104E, LH114E, LH124E | 343023-14                                | 8415,00 |
| 2009042237 | LH135E                               | 343023-06                                | 7845,00 |



## SCM Luftkølede CO2 Condensing Units MTDX, Cubo 2 Smart



Hermetisk kompressor, frekvensomformer, luftkølet gaskøler med EC ventilator, Carel styring samt høj- og lavtrykspresostater samlet i vejrbestandigt hus.

| Varenr.    | Type         | t <sub>omg</sub><br>°C | Ydelse i KW ved maksimum hastighed |      |       |       | Receiver<br>volumen<br>l | DKK      |
|------------|--------------|------------------------|------------------------------------|------|-------|-------|--------------------------|----------|
|            |              |                        | +5°C                               | -5°C | -10°C | -15°C |                          |          |
| 5301455048 | UMTT 030MTDX | 29                     | 4,03                               | 3,03 | 2,60  | 2,21  | 2 x 2,4                  | 78400,00 |
| 5301455049 | UMTT 045MTDX | 29                     | 6,08                               | 4,57 | 3,93  | 3,34  | 2 x 2,4                  | 78400,00 |
| 5301455050 | UMTT 067MTDX | 29                     | 8,59                               | 6,53 | 5,59  | 4,74  | 2 x 2,4                  | 85400,00 |
| 5301455051 | UMTT 100MTDX | 29                     | -                                  | 9,74 | 8,35  | 7,08  | 2 x 2,4                  | 93400,00 |

| Varenr.    | Type         | t <sub>omg</sub><br>°C | Ydelse i KW ved minimum hastighed |      |       |       | Receiver<br>volumen<br>l | DKK      |
|------------|--------------|------------------------|-----------------------------------|------|-------|-------|--------------------------|----------|
|            |              |                        | +5°C                              | -5°C | -10°C | -15°C |                          |          |
| 5301455048 | UMTT 030MTDX | 29                     | 0,98                              | 0,69 | 0,58  | 0,48  | 2 x 2,4                  | 78400,00 |
| 5301455049 | UMTT 045MTDX | 29                     | 1,47                              | 1,04 | 0,87  | 0,72  | 2 x 2,4                  | 78400,00 |
| 5301455050 | UMTT 067MTDX | 29                     | 2,18                              | 1,60 | 1,35  | 1,13  | 2 x 2,4                  | 85400,00 |
| 5301455051 | UMTT 100MTDX | 29                     | -                                 | 2,39 | 2,02  | 1,68  | 2 x 2,4                  | 93400,00 |

| Varenr.    | Type         | t <sub>omg</sub><br>°C | Ydelse i KW ved maksimum hastighed |       |       |       | Receiver<br>volumen<br>l | DKK      |
|------------|--------------|------------------------|------------------------------------|-------|-------|-------|--------------------------|----------|
|            |              |                        | +5°C                               | -5°C  | -10°C | -15°C |                          |          |
| 5301455048 | UMTT 030MTDX | 15                     | 5,53                               | 4,11  | 3,52  | 3,00  | 2 x 2,4                  | 78400,00 |
| 5301455049 | UMTT 045MTDX | 15                     | 8,36                               | 6,20  | 5,31  | 4,53  | 2 x 2,4                  | 78400,00 |
| 5301455050 | UMTT 067MTDX | 15                     | 11,55                              | 8,86  | 7,64  | 6,52  | 2 x 2,4                  | 85400,00 |
| 5301455051 | UMTT 100MTDX | 15                     | -                                  | 13,23 | 11,40 | 9,73  | 2 x 2,4                  | 93400,00 |

| Varenr.    | Type         | t <sub>omg</sub><br>°C | Ydelse i KW ved minimum hastighed |      |       |       | Receiver<br>volumen<br>l | DKK      |
|------------|--------------|------------------------|-----------------------------------|------|-------|-------|--------------------------|----------|
|            |              |                        | +5°C                              | -5°C | -10°C | -15°C |                          |          |
| 5301455048 | UMTT 030MTDX | 15                     | 1,34                              | 0,95 | 0,80  | 0,67  | 2 x 2,4                  | 78400,00 |
| 5301455049 | UMTT 045MTDX | 15                     | 2,03                              | 1,44 | 1,21  | 1,01  | 2 x 2,4                  | 78400,00 |
| 5301455050 | UMTT 067MTDX | 15                     | 3,10                              | 2,29 | 1,95  | 1,65  | 2 x 2,4                  | 85400,00 |
| 5301455051 | UMTT 100MTDX | 15                     | -                                 | 3,42 | 2,91  | 2,46  | 2 x 2,4                  | 93400,00 |

| Varenr.    | Type         | Bredde<br>mm | Dybde<br>mm | Højde<br>mm | Vægt<br>kg | Lyd<br>dB(A) 10m | Spænding<br>ph/V/Hz | Maks.<br>Amp. |
|------------|--------------|--------------|-------------|-------------|------------|------------------|---------------------|---------------|
| 5301455048 | UMTT 030MTDX | 1150         | 620         | 805         | 150,0      | 44               | 1/230/50            | 11,6          |
| 5301455049 | UMTT 045MTDX | 1150         | 620         | 805         | 150,0      | 44               | 1/230/50            | 16,1          |
| 5301455050 | UMTT 067MTDX | 1150         | 620         | 805         | 150,0      | 44               | 1/230/50            | 23,1          |
| 5301455051 | UMTT 100MTDX | 1150         | 620         | 805         | 150,0      | 44               | 3/400/50            | 17,3          |

## SCM Luftkølede CO2 Condensing Units, frost, Cubo 2 Smart



Hermetisk kompressor, frekvensomformer, luftkølet gaskøler med EC ventilator, Carel styring samt høj- og lavtrykspresostater samlet i vejrbestandigt hus.  
Tomg= 32 °C

| Varenr.    | Type          | Receiver volumen l | Lydstyrke-niveau dB(A) 10m | Ydelse -20 °C kW min./ max rpm | Ydelse -25 °C kW min./ max rpm | Ydelse -30°C kW min./ max rpm | Ydelse -35 °C kW min./ max rpm | Strøm Ph/V/Hz | Amp A | DKK       |
|------------|---------------|--------------------|----------------------------|--------------------------------|--------------------------------|-------------------------------|--------------------------------|---------------|-------|-----------|
| 5301469975 | UMTT 030 BTDX | 8                  | 44                         | 0,84 / 3,90                    | 0,76 / 3,66                    | 0,65 / 3,34                   | 0,51 / 2,95                    | 1/230/50      | 16,1  | 117400,00 |
| 5301469976 | UMTT 045 BTDX | 8                  | 44                         | 1,20 / 5,70                    | 1,10 / 5,33                    | 0,98 / 5,05                   | 0,77 / 4,45                    | 1/230/50      | 22,9  | 124600,00 |
| 5301469977 | UMTT 067 BTDX | 8                  | 44                         | 2,02 / 7,80                    | 1,86 / 7,27                    | 1,68 / 6,60                   | 1,68 / 6,63                    | 3/400/50      | 20,4  | 129200,00 |

| Varenr.    | Type          | Bredde mm | Dybde mm | Højde mm | Vægt kg | Lyd dB(A) 10m | Spænding ph/V/Hz | Maks. Amp. |
|------------|---------------|-----------|----------|----------|---------|---------------|------------------|------------|
| 5301459651 | UMTT 030 BTDX | 1525      | 620      | 805      | 176,0   | 44            | 1/230/50         | 16,1       |
| 5301459652 | UMTT 045 BTDX | 1525      | 620      | 805      | 176,0   | 44            | 1/230/50         | 22,9       |
| 5301459653 | UMTT 067 BTDX | 1525      | 620      | 805      | 176,0   | 44            | 3/400/50         | 20,4       |

## Aggregater / Condensing units / Vandkølede / SCM Frigo

### SCM vandkølede CO2 Condensing Units MTDX W



Hermetisk kompressor, frekvensomformer, vandkølet gaskøler, Carel styring samt høj- og lavtrykspresostater samlet i vejrbestandigt hus.

| Varenr.    | Type               | tW ind<br>°C | Receiver volumen<br>l | Ydelse i kW ved maks. rpm. |      |       |       | DKK       |
|------------|--------------------|--------------|-----------------------|----------------------------|------|-------|-------|-----------|
|            |                    |              |                       | +5°C                       | -5°C | -10°C | -15°C |           |
| 5302074502 | UMTT 030-8L MTDX W | 38           | 8                     | 3,77                       | 2,93 | 2,54  | 2,18  | 106942,00 |
| 5302074503 | UMTT 045-8L MTDX W | 38           | 8                     | 5,68                       | 4,42 | 3,84  | 3,29  | 108046,00 |
| 5302074504 | UMTT 067-8L MTDX W | 38           | 8                     | 8,13                       | 6,33 | 5,50  | 4,74  | 115762,00 |
| 5302074505 | UMTT 100-8L MTDX W | 38           | 8                     | -                          | 9,44 | 8,22  | 7,09  | 119070,00 |

| Varenr.    | Type               | tW ind<br>°C | Receiver volumen<br>l | Ydelse i kW ved maks. rpm. |      |       |       | DKK       |
|------------|--------------------|--------------|-----------------------|----------------------------|------|-------|-------|-----------|
|            |                    |              |                       | +5°C                       | -5°C | -10°C | -15°C |           |
| 5302074502 | UMTT 030-8L MTDX W | 38           | 8                     | 0,88                       | 0,64 | 0,55  | 0,45  | 106942,00 |
| 5302074503 | UMTT 045-8L MTDX W | 38           | 8                     | 1,32                       | 0,97 | 0,83  | 0,68  | 108046,00 |
| 5302074504 | UMTT 067-8L MTDX W | 38           | 8                     | 1,98                       | 1,50 | 1,28  | 1,07  | 115762,00 |
| 5302074505 | UMTT 100-8L MTDX W | 38           | 8                     | #VÆRDI!                    | 2,22 | 1,89  | 1,60  | 119070,00 |

| Varenr.    | Type               | tW ind<br>°C | Receiver volumen<br>l | Ydelse i kW ved min. rpm. |       |       |       | DKK       |
|------------|--------------------|--------------|-----------------------|---------------------------|-------|-------|-------|-----------|
|            |                    |              |                       | +5°C                      | -5°C  | -10°C | -15°C |           |
| 5302074502 | UMTT 030-8L MTDX W | 10           | 8                     | 5,93                      | 4,53  | 3,99  | 3,43  | 106942,00 |
| 5302074503 | UMTT 045-8L MTDX W | 10           | 8                     | 8,95                      | 7,00  | 6,19  | 5,32  | 108046,00 |
| 5302074504 | UMTT 067-8L MTDX W | 10           | 8                     | 12,09                     | 9,48  | 8,38  | 7,40  | 115762,00 |
| 5302074505 | UMTT 100-8L MTDX W | 10           | 8                     | -                         | 13,46 | 11,89 | 10,40 | 119070,00 |

| Varenr.    | Type               | tW ind<br>°C | Receiver volumen<br>l | Ydelse i kW ved min. rpm. |      |       |       | DKK       |
|------------|--------------------|--------------|-----------------------|---------------------------|------|-------|-------|-----------|
|            |                    |              |                       | +5°C                      | -5°C | -10°C | -15°C |           |
| 5302074502 | UMTT 030-8L MTDX W | 10           | 8                     | 1,43                      | 1,05 | 0,91  | 0,76  | 106942,00 |
| 5302074503 | UMTT 045-8L MTDX W | 10           | 8                     | 2,16                      | 1,61 | 1,40  | 1,18  | 108046,00 |
| 5302074504 | UMTT 067-8L MTDX W | 10           | 8                     | 3,25                      | 2,47 | 2,16  | 1,89  | 115762,00 |
| 5302074505 | UMTT 100-8L MTDX W | 10           | 8                     | -                         | 3,49 | 3,05  | 2,65  | 119070,00 |

| Varenr.    | Type               | Bredde<br>mm | Dybde<br>mm | Højde<br>mm | Vægt<br>kg | Lyd<br>dB(A) 10m | Spænding<br>ph/V/Hz | Maks.<br>Amp. |
|------------|--------------------|--------------|-------------|-------------|------------|------------------|---------------------|---------------|
| 5302074502 | UMTT 030-8L MTDX W | 1150         | 570         | 805         | 150,0      | 41               | 1/230/50            | 9,4           |
| 5302074503 | UMTT 045-8L MTDX W | 1150         | 570         | 805         | 150,0      | 41               | 1/230/50            | 13,9          |
| 5302074504 | UMTT 067-8L MTDX W | 1150         | 570         | 805         | 150,0      | 41               | 1/230/50            | 20,9          |
| 5302074505 | UMTT 100-8L MTDX W | 1150         | 570         | 805         | 150,0      | 41               | 3/400/50            | 15,1          |

## SCM vandkølede CO2 condensing units BTDX W, frost



Hermetisk kompressor, frekvensomformer, vandkølet gaskøler, Carel styring samt høj- og lavtrykspresostater samlet i vejrbestandigt hus.

| Varenr.    | Type            | tW ind<br>°C | Receiver volumen<br>l | Ydelse i kW ved maks. rpm. |       |       | DKK       |
|------------|-----------------|--------------|-----------------------|----------------------------|-------|-------|-----------|
|            |                 |              |                       | -20°C                      | -25°C | -30°C |           |
| 5302065395 | UMTT 030 BTDX W | 32°C         | 8                     | 3,90                       | 3,66  | 3,34  | 138442,00 |
| 5302065394 | UMTT 045 BTDX W | 32°C         | 8                     | 5,70                       | 5,33  | 5,05  | 140648,00 |
| 5302065393 | UMTT 067 BTDX W | 32°C         | 8                     | 7,80                       | 7,27  | 6,60  | 153878,00 |

| Varenr.    | Type            | tW ind<br>°C | Receiver volumen<br>l | Ydelse i kW ved min. rpm. |       |       | DKK       |
|------------|-----------------|--------------|-----------------------|---------------------------|-------|-------|-----------|
|            |                 |              |                       | -20°C                     | -25°C | -30°C |           |
| 5302065395 | UMTT 030 BTDX W | 32°C         | 8                     | 0,84                      | 0,76  | 0,65  | 138442,00 |
| 5302065394 | UMTT 045 BTDX W | 32°C         | 8                     | 1,23                      | 1,11  | 0,98  | 140648,00 |
| 5302065393 | UMTT 067 BTDX W | 32°C         | 8                     | 0,20                      | 1,86  | 1,68  | 153878,00 |

| Varenr.    | Type            | Bredde<br>mm | Dybde<br>mm | Højde<br>mm | Vægt<br>kg | Lyd<br>dB(A) 10m | Spænding<br>ph/V/Hz | Maks.<br>Amp. |
|------------|-----------------|--------------|-------------|-------------|------------|------------------|---------------------|---------------|
| 5302065395 | UMTT 030 BTDX W | 1545         | 570         | 805         | 176,0      | 41               | 1/230/50            | 13,9          |
| 5302065394 | UMTT 045 BTDX W | 1545         | 570         | 805         | 176,0      | 41               | 1/230/50            | 20,7          |
| 5302065393 | UMTT 067 BTDX W | 1545         | 570         | 805         | 176,0      | 41               | 3/400/50            | 20,4          |

## SCM Frigo CO2 Condensing Units Cubo 2 Plus



Semihæretisk kompressor, frekvensomformer, luftkølet gaskøler med EC ventilatorer, Carel styring samt høj- og lavtrykspressostater samlet i vejrbestandigt hus.

Frekvensbånd UMT 036 MTDX -> UMT 100 MTDX: 40-60 Hz.

Frekvensbånd UMT 120 MTDX-> UMT 190 MTDX: 30- 60 Hz.

| Varenr.    | Type       | Receiver volumen<br>l | Ydelse i kW ved 32 °C omgivelsestemp. |       |        |        | DKK       |
|------------|------------|-----------------------|---------------------------------------|-------|--------|--------|-----------|
|            |            |                       | +5 °C                                 | -5 °C | -10 °C | -15 °C |           |
| 5301443649 | UMT036MTDX | 15                    | 13,54                                 | 9,68  | 8,10   | 6,61   | 218281,00 |
| 5301443650 | UMT075MTDX | 15                    | 19,46                                 | 13,92 | 11,64  | 9,61   | 232344,00 |
| 5301443652 | UMT120MTDX | 15                    | 25,22                                 | 18,31 | 15,28  | 12,34  | 245615,00 |
| 5301443653 | UMT150MTDX | 15                    | 36,48                                 | 26,16 | 21,89  | 18,00  | 262056,00 |
| 5301443654 | UMT190MTDX | 15                    | -                                     | 31,24 | 28,68  | 23,66  | 290183,00 |

## SCM Frigo CO2 Condensing Unit, lavtryk, Cubo 2 Plus



Semihæretisk Dorin tottrinskompressor, frekvensomformer, luftkølet gaskøler med EC ventilatorer, Carel styring samt høj- og lavtrykspressostater samlet i vejrbestandigt hus. Frekvensbånd UMT 030 BTDX -> UMT 120 BTDX: 40-60 Hz.

Ydelse i kW ved 32 °C omgivelsestemperatur

| Varenr.    | Type       | Receiver volumen<br>l | Ydelse i kW ved 32 °C omgivelsestemp. |        |        |        | DKK       |
|------------|------------|-----------------------|---------------------------------------|--------|--------|--------|-----------|
|            |            |                       | -25 °C                                | -30 °C | -35 °C | -40 °C |           |
| 5301443656 | UMT120BTDX | 15                    | 12,10                                 | 10,50  | 8,98   | 7,61   | 261462,00 |

## SCM CO2 Smart Booster med Danfoss styring



Boosteranlæg med maks. 4 kompressorer, hvoraf en HP-kompressor er forsynet med CR11 CM-RC-01. Komplet oliesystem med olieudskiller med integreret reservoir og niveauregulatorer. Indbygget flashgas-/væskeveksler. Aflæsningsmanifold for sikkerhedsventiler. Eltavle med Danfoss Pack-controller. 70 ltr. Receiver med skueglas og niveauswitch. Sugeseide LT: 60 bar. Trykseide LT: 60 bar. Sugeseide HT 60 bar. Trykseide HT: 120 bar. Receiver og væskerør: 80 bar.

| Varenr     | Type                         | Receiver volumen l | Bredde mm | Dybde mm | Ydelse -30°/0 °C kW | Ydelse -8/+35 °C kW | DKK       |
|------------|------------------------------|--------------------|-----------|----------|---------------------|---------------------|-----------|
| 5301468640 | MWS 2X043MTDX                | 70                 | 1600      | 750      | -                   | 16,16               | 320639,00 |
| 5301468641 | MWS 065+043MTDX              | 70                 | 1600      | 750      | -                   | 21,28               | 326177,00 |
| 5301468642 | MWS 2X065MTDX                | 70                 | 1600      | 750      | -                   | 26,40               | 329940,00 |
| 5301468643 | MWS 096+065MTDX              | 70                 | 1600      | 750      | -                   | 32,82               | 332514,00 |
| 5301468644 | MWS 2X096MTDX                | 70                 | 1600      | 750      | -                   | 39,24               | 338462,00 |
| 5301468645 | MWS 096+2X065MTDX            | 70                 | 1600      | 750      | -                   | 46,11               | 394563,00 |
| 5301468646 | MWS 2X096+065 MTDX           | 70                 | 1600      | 750      | -                   | 52,44               | 399906,00 |
| 5301468647 | MWS 3X096MTDX                | 70                 | 1600      | 750      | -                   | 58,86               | 406146,00 |
| 5301468648 | MWS 2x043MTDX+UMCE007HBT     | 70                 | 1600      | 750      | 3,28                | 12,19               | 380718,00 |
| 5301468649 | MWS 065+043MTDX+UMCE007HBT   | 70                 | 1600      | 750      | 3,28                | 17,31               | 382005,00 |
| 5301468650 | MWS 2x065MTDX+UMCE007HBT     | 70                 | 1600      | 750      | 3,28                | 22,43               | 383975,00 |
| 5301468651 | MWS 2X065MTDX+UMCE010HBT     | 70                 | 1600      | 750      |                     | 20,14               | 386939,00 |
| 5301468652 | MWS 096+065MTDX+UMCE010HBT   | 70                 | 1600      | 750      | 5,20                | 26,56               | 389415,00 |
| 5301468653 | MWS 2X096MTDX+UMCE010HBT     | 70                 | 1600      | 750      | 5,20                | 32,98               | 397839,00 |
| 5301468654 | MWS 2X096MTDX+UMCE020HBT     | 70                 | 1600      | 750      | 6,60                | 31,23               | 403475,00 |
| 5301468655 | MWS 2X096+065MTDX+UMCE020HBT | 70                 | 1600      | 750      | 6,60                | 44,43               | 445341,00 |
| 5301468656 | MWS 3x096MTDX+UMCE020HBT     | 70                 | 1600      | 750      | 6,60                | 50,85               | 463145,00 |
| 5301468657 | MWS 2X096+065MTDX+UMCE030HBT | 70                 | 1600      | 750      | 8,50                | 42,21               | 448890,00 |
| 5301468658 | MWS 3x096MTDX+UMCE030HBT     | 70                 | 1600      | 750      | 8,50                | 48,63               | 466713,00 |
| 5301468659 | MWS 096+065MTDX+UMCE2X007HBT | 70                 | 1600      | 750      | 6,56                | 24,88               | 436430,00 |
| 5301468660 | MWS 2X096MTDX+UMCE2X007HBT   | 70                 | 1600      | 750      | 6,56                | 31,30               | 443547,00 |



## SCM CO2 Smart Booster med Carel styring



Boosteranlæg med maks. 4 kompressorer, hvoraf en HP-kompressor er forsynet med CR11 CM-RC-01. Komplet oliesystem med olieudskiller med integreret reservoir og niveauregulatorer. Indbygget flashgas-/væskeveksler. Afbledningsmanifold for sikkerhedsventiler. Eltavle med Carel Pack-controller. 70 ltr. Receiver med skueglas og niveauswitch. Sugside LT: 60 bar. Trykside LT: 60 bar. Sugside HT 60 bar. Trykside HT: 120 bar. Receiver og væskerør: 80 bar.

| Varenr.    | Type                         | Receiver volumen | Bredde | Dybde | Ydelse -30°/0 °C kW | Ydelse -8/+35 °C kW | DKK       |
|------------|------------------------------|------------------|--------|-------|---------------------|---------------------|-----------|
| 5301468661 | MWS 2X043MTDX                | 70               | 1600   | 750   | 0,00                | 16,16               | 300846,00 |
| 5301468662 | MWS 065+043MTDX              | 70               | 1600   | 750   | 0,00                | 21,28               | 306384,00 |
| 5301468663 | MWS 2X065MTDX                | 70               | 1600   | 750   | 0,00                | 26,40               | 310148,00 |
| 5301468664 | MWS 096+065MTDX              | 70               | 1600   | 750   | 0,00                | 32,82               | 312722,00 |
| 5301468665 | MWS 2X096MTDX                | 70               | 1600   | 750   | 0,00                | 39,24               | 318669,00 |
| 5301468666 | MWS 096+2X065MTDX            | 70               | 1600   | 750   | 0,00                | 46,11               | 374771,00 |
| 5301468667 | MWS 2X096+065 MTDX           | 70               | 1600   | 750   | 0,00                | 52,44               | 380114,00 |
| 5301468668 | MWS 3X096MTDX                | 70               | 1600   | 750   | 0,00                | 58,86               | 386354,00 |
| 5301468669 | MWS 2x043MTDX+UMCE007HBT     | 70               | 1600   | 750   | 3,28                | 12,19               | 360926,00 |
| 5301468670 | MWS 065+043MTDX+UMCE007HBT   | 70               | 1600   | 750   | 3,28                | 17,31               | 362213,00 |
| 5301468671 | MWS 2x065MTDX+UMCE007HBT     | 70               | 1600   | 750   | 3,28                | 22,43               | 364182,00 |
| 5301468672 | MWS 2X065MTDX+UMCE010HBT     | 70               | 1600   | 750   | 5,20                | 20,14               | 367146,00 |
| 5301468673 | MWS 096+065MTDX+UMCE010HBT   | 70               | 1600   | 750   | 5,20                | 26,56               | 369623,00 |
| 5301468674 | MWS 2X096MTDX+UMCE010HBT     | 70               | 1600   | 750   | 5,20                | 32,98               | 378047,00 |
| 5301468675 | MWS 2X096MTDX+UMCE020HBT     | 70               | 1600   | 750   | 6,60                | 31,23               | 383682,00 |
| 5301468676 | MWS 2X096+065MTDX+UMCE020HBT | 70               | 1600   | 750   | 6,60                | 44,43               | 425549,00 |
| 5301468677 | MWS 3x096MTDX+UMCE020HBT     | 70               | 1600   | 750   | 6,60                | 50,85               | 443352,00 |
| 5301468678 | MWS 2X096+065MTDX+UMCE030HBT | 70               | 1600   | 750   | 8,50                | 42,21               | 429098,00 |
| 5301468679 | MWS 3x096MTDX+UMCE030HBT     | 70               | 1600   | 750   | 8,50                | 48,63               | 446921,00 |
| 5301468680 | MWS 096+065MTDX+UMCE2X007HBT | 70               | 1600   | 750   | 6,56                | 24,88               | 416637,00 |
| 5301468681 | MWS 2X096MTDX+UMCE2X007HBT   | 70               | 1600   | 750   | 6,56                | 31,30               | 423755,00 |

## SCM SmartBooster Outdoor



Boosteranlæg med maks. 5 kompressorer, hvoraf en HP kompressor er forsynet med CRII (25-100%). Gaskøler med EC ventilatorer og serviceafbrydere monteret. Komplet oliesystem med olieudskiller med integreret reservoir og niveauregulatorer.

- Indbygget flashgas-/væskeveksler
- Aflæsningsmanifold for sikkerhedsventiler
- Eltavle med Danfoss/Carel Pack-controller
- 70l receiver med skueglas og niveauswitch
- Sugeseide LT: 60 bar. Trykside LT: 60 bar
- Sugeseide HT: 60 bar. Trykside HT: 120 bar
- Receiver og væskerør: 80 bar

| Varenr.    | Type / Danfoss styring               | kW<br>-30/-8°C | kW<br>-8/+35°C | vol.<br>Ltr. | dB(A)<br>i 10m | Bredde<br>mm | Dybde<br>mm | Højde<br>mm | DKK       |
|------------|--------------------------------------|----------------|----------------|--------------|----------------|--------------|-------------|-------------|-----------|
| 5301473762 | PNC-MWS 2x043 MTDX                   | 0,00           | 16,16          | 70           | 33             | 3690         | 1240        | 1700        | 508170,00 |
| 5301473763 | PNC-MWS 065+043 MTDX                 | 0,00           | 21,28          | 70           | 34             | 3690         | 1240        | 1700        | 518310,00 |
| 5301473764 | PNC-MWS 2x065 MTDX                   | 0,00           | 26,40          | 70           | 34             | 3690         | 1240        | 1700        | 527475,00 |
| 5301473765 | PNC-MWS 096+065 MTDX                 | 0,00           | 32,82          | 70           | 34             | 4250         | 1240        | 1700        | 544050,00 |
| 5301473766 | PNC-MWS 2x096 MTDX                   | 0,00           | 39,24          | 70           | 35             | 4250         | 1240        | 1700        | 544830,00 |
| 5301473767 | PNC-MWS 096 + 2x065 MTDX             | 0,00           | 46,11          | 70           | 35             | 4250         | 1240        | 1700        | 593775,00 |
| 5301473768 | PNC-MWS 2x096+065MTDX                | 0,00           | 52,44          | 70           | 38             | 4250         | 1240        | 1700        | 613275,00 |
| 5301473769 | PNC-MWS 3x096 MTDX                   | 0,00           | 58,86          | 70           | 42             | 4250         | 1240        | 1700        | 613860,00 |
| 5301473770 | PNC-MWS 2x043 MTDX + UMCE 007 HBT    | 3,28           | 12,19          | 70           | 34             | 3690         | 1240        | 1700        | 569790,00 |
| 5301473771 | PNC-MWS 065+043 MTDX + UMCE 007 HBT  | 3,28           | 17,31          | 70           | 34             | 3690         | 1240        | 1700        | 573300,00 |
| 5301473772 | PNC-MWS 2x065 MTDX + UMCE 007 HBT    | 3,28           | 22,43          | 70           | 34             | 3690         | 1240        | 1700        | 584415,00 |
| 5301473773 | PNC-MWS 2x065 MTDX + UMCE 010 HBT    | 5,20           | 20,14          | 70           | 34             | 4250         | 1240        | 1700        | 584805,00 |
| 5301473774 | PNC-MWS 096+065 MTDX + UMCE 010 HBT  | 5,20           | 26,56          | 70           | 35             | 4250         | 1240        | 1700        | 600600,00 |
| 5301473775 | PNC-MWS 2x096 MTDX + UMCE 010 HBT    | 5,20           | 32,98          | 70           | 35             | 4250         | 1240        | 1700        | 601575,00 |
| 5301473776 | PNC-MWS 2x096 MTDX + UMCE 020 HBT    | 6,60           | 31,23          | 70           | 35             | 4250         | 1240        | 1700        | 602160,00 |
| 5301473777 | PNC-MWS 2x096+065MTDX + UMCE 020 HBT | 6,60           | 44,43          | 70           | 38             | 4250         | 1240        | 1700        | 670800,00 |
| 5301473778 | PNC-MWS 3x096 MTDX + UMCE 020 HBT    | 6,60           | 50,85          | 70           | 42             | 4250         | 1240        | 1700        | 674115,00 |
| 5301473779 | PNC-MWS 2x096+065MTDX + UMCE030HBT   | 8,50           | 42,21          | 70           | 38             | 4250         | 1240        | 1700        | 674700,00 |
| 5301473780 | PNC-MWS 3x096 MTDX + UMCE 030 HBT    | 8,50           | 48,63          | 70           | 42             | 4250         | 1240        | 1700        | 677625,00 |
| 5301473781 | PNC-MWS 096+065 MTDX+ UMCE 2x007 HBT | 6,56           | 24,88          | 70           | 35             | 4250         | 1240        | 1700        | 647010,00 |
| 5301473782 | PNC-MWS 2x096 MTDX+ UMCE 2x007 HBT   | 6,56           | 31,30          | 70           | 35             | 4250         | 1240        | 1700        | 647985,00 |

## SCM FRIGO Boosteranlæg CO2



Ydelser er opgivet med 100 % frostbelastning, 35 bar(a) mellemtryk, 32 °C gasafgangstemperatur, gaskøler og en frekvensomformerdrevet kølekompressor med 55 Hz.

Kontakt venligst vores tekniske afdeling for nøjagtig dimensionering til opgaven, samt udvælgelse af gaskøler og evt. varmegenvinding.

Leveringsomfang:

Færdigbyggede anlæg med olieudskiller, oliereguleringssystem, styring og eltavle fortrådet til de på aggregatet monterede komponenter. Ekstra tilbehør se venligst separat skema. Gaskølere og varmegenvindingudstyr tilbydes separat.

| Varenr.    | Type               | Receiver<br>volumen<br>l | Bredde<br>mm | Dybde<br>mm | Højde<br>mm | Ydelse kW        | Ydelse           | DKK       |
|------------|--------------------|--------------------------|--------------|-------------|-------------|------------------|------------------|-----------|
|            |                    |                          |              |             |             | -30/-10 °C<br>kW | -10/+32 °C<br>kW |           |
| 5301421065 | MWT2x065+UMCE2x007 | 150                      | 2110         | 1000        | 2150        | 6,4              | 17,8             | På opkald |
| 5301421066 | MWT2x120+UMCE2x010 | 150                      | 2110         | 1000        | 2150        | 10,7             | 35,3             | På opkald |
| 5301421088 | MWT2x178+UMCE2x020 | 150                      | 2110         | 1000        | 2150        | 13,9             | 57,6             | På opkald |
| 5301421087 | MWT3x096+UMCE2x010 | 150                      | 2600         | 1000        | 2150        | 10,7             | 44,9             | På opkald |
| 5301421089 | MWT3x120+UMCE2x020 | 150                      | 2600         | 1000        | 2150        | 13,9             | 94,7             | På opkald |
| 5301421079 | MWT3x178+UMCE2x030 | 150                      | 2600         | 1000        | 2150        | 17,5             | 90,4             | På opkald |
| 5301421078 | MWT3x178+UMCE2x040 | 150                      | 2600         | 1000        | 2150        | 26,3             | 80,1             | På opkald |
| 5301421077 | MWT3x096+UMCE3x010 | 150                      | 2600         | 1000        | 2150        | 16,0             | 38,6             | På opkald |
| 5301421076 | MWT3x120+UMCE3x020 | 150                      | 2600         | 1000        | 2150        | 20,8             | 47,3             | På opkald |
| 5301421075 | MWT3x178+UMCE3x030 | 150                      | 2600         | 1000        | 2150        | 26,2             | 80,1             | På opkald |
| 5301421074 | MWT3x178+UMCE3x040 | 150                      | 2600         | 1000        | 2150        | 40,9             | 64,7             | På opkald |
| 5301460158 | MWT3x260+UMCE3x045 | 150                      | 2700         | 1000        | 2150        | 40,9             | 96,7             | På opkald |
| 5301460159 | MWT3x230+UMCE3x040 | 150                      | 2700         | 1000        | 2150        | 50,7             | 115,7            | På opkald |
| 5301460160 | MWT4x178+UMCE3x040 | 150                      | 3000         | 1000        | 2150        | 40,9             | 105,8            | På opkald |
| 5301460161 | MWT4x178+UMCE3x060 | 150                      | 3000         | 1000        | 2150        | 72,6             | 69,5             | På opkald |
| 5301460162 | MWT4x230+UMCE3x060 | 300                      | 3000         | 1000        | 2150        | 72,6             | 106,6            | På opkald |
| 5301460163 | MWT4x260+UMCE3x060 | 300                      | 3000         | 1000        | 2150        | 72,6             | 146,5            | På opkald |
| 5301460164 | MWT5x300+UMCE4x070 | 2 x 300                  | 6000         | 1000        | 2150        | 104,7            | 220,0            | På opkald |

## Danfoss Optyma Plus kondenseringsaggregater R448A/R134a



- Leveringsomfang:
- Vejrbestandigt kabinet
  - Kompressor
  - Krømtaphusvarme
  - Væskefilter og skueglas
  - Receiver
  - Elektronisk styring
  - Fan Speed regulering
  - Afspærringsventiler, sug og væske
  - Hovedafbryder
  - DIN-skinne monteret kontaktor, motorværn og klemrække

Alle effekter er ved omgivelsestemperatur 32°.

| Varenr.    | Type       | Kølemiddel | Spænding | Ydelse kW |        |        |        | Danfoss nr. | DKK      |
|------------|------------|------------|----------|-----------|--------|--------|--------|-------------|----------|
|            |            |            |          | -35 °C    | -30 °C | -25 °C | -20 °C |             |          |
| 1001269900 | OP-LPOM067 | R448A LBP  | 400V     | 2,344     | 3,017  | 3,81   | 4,725  | 114X3371    | 39340,00 |
| 1001269901 | OP-LPOM084 | R448A LBP  | 400V     | 2,942     | 3,806  | 4,804  | 5,942  | 114X3372    | 39542,00 |
| 1001269902 | OP-LPOM098 | R448A LBP  | 400V     | 3,493     | 4,485  | 5,644  | 6,975  | 114X3373    | 43178,00 |
| 1001269903 | OP-LPOM120 | R448A LBP  | 400V     | 4,291     | 5,42   | 6,75   | 8,294  | 114X3485    | 61459,00 |
| 1001243874 | OP-LPOM168 | R448A LBP  | 400V     | 6,075     | 7,628  | 9,447  | 11,537 | 114X3482    | 59687,00 |

| Varenr.    | Type       | Kølemiddel | Spænding | Ydelse kW |        |       |       |       | Danfoss nr. | DKK      |
|------------|------------|------------|----------|-----------|--------|-------|-------|-------|-------------|----------|
|            |            |            |          | -15 °C    | -10 °C | -5 °C | 0 °C  | +5 °C |             |          |
| 1001244720 | OP-MPGM033 | R134a MBP  | 230V     | 1,33      | 1,7    | 2,12  | 2,6   | 3,14  | 114X4220    | 25070,00 |
| 1001200201 | OP-MPXM034 | R134a MBP  | 230V     | 1,72      | 2,16   | 2,69  | 3,29  | 3,98  | 114X4264    | 25587,00 |
| 1001200202 | OP-MPXM034 | R134a MBP  | 400V     | 1,71      | 2,19   | 2,73  | 3,34  | 4,02  | 114X4261    | 26782,00 |
| 1001200215 | OP-MPXM046 | R134a MBP  | 230V     | 2,32      | 2,93   | 3,64  | 4,45  | 5,35  | 114X4281    | 28890,00 |
| 1001200223 | OP-MPXM046 | R134a MBP  | 400V     | 2,34      | 2,92   | 3,61  | 4,42  | 5,33  | 114X4284    | 28478,00 |
| 1001239428 | OP-MPXM057 | R134a MBP  | 230V     | 2,81      | 3,54   | 4,38  | 5,34  | 6,41  | 114X4290    | 34483,00 |
| 3749039429 | OP-MPXM057 | R134a MBP  | 400V     | 2,81      | 3,54   | 4,38  | 5,33  | 6,41  | 114X4293    | 34061,00 |
| 1001200214 | OP-MPXM068 | R134a MBP  | 230V     | 3,64      | 4,43   | 5,45  | 6,67  | 8,06  | 114X4308    | 36255,00 |
| 1001200217 | OP-MPXM068 | R134a MBP  | 400V     | 3,48      | 4,38   | 5,44  | 6,66  | 8,05  | 114X4311    | 35543,00 |
| 1001200213 | OP-MPXM080 | R134a MBP  | 230V     | 3,95      | 5,14   | 6,41  | 7,8   | 9,33  | 114X4321    | 38276,00 |
| 1001200200 | OP-MPXM080 | R134a MBP  | 400V     | 4,03      | 5,09   | 6,31  | 7,7   | 9,28  | 114X4324    | 37527,00 |
| 1001200231 | OP-MPXM108 | R134a MBP  | 400V     | 5,29      | 6,64   | 8,22  | 10,03 | 12,06 | 114X4344    | 43909,00 |
| 1001239265 | OP-MPXM125 | R134a MBP  | 400V     | 6,35      | 7,98   | 9,84  | 11,96 | 14,33 | 114X4414    | 62408,00 |
| 1001239267 | OP-MPXM162 | R134a MBP  | 400V     | 8,17      | 10,25  | 12,64 | 15,35 | 18,4  | 114X4434    | 75911,00 |

## Danfoss Optyma Plus kondenseringsaggregater R452A LBP

| Varenr.    | Type       | Spænding | Ydelse (kW) |        |        |        | Danfoss nr. | DKK      |
|------------|------------|----------|-------------|--------|--------|--------|-------------|----------|
|            |            |          | -35 °C      | -30 °C | -25 °C | -20 °C |             |          |
| 1001259619 | OP-LPQM017 | 230V     | 0,396       | 0,552  | 0,661  | 0,81   | 114X3118    | 26243,00 |
| 1001200245 | OP-LPQM026 | 230V     | 0,581       | 0,788  | 1,031  | 1,312  | 114X3216    | 19409,00 |
| 1001200209 | OP-LPQM048 | 230V     | 0,948       | 1,303  | 1,718  | 2,191  | 114x3225    | 26243,00 |
| 1001200221 | OP-LPQM048 | 400V     | 0,947       | 1,273  | 1,655  | 2,092  | 114X3233    | 25570,00 |
| 1001200224 | OP-LPQM068 | 400V     | 1,221       | 1,664  | 2,166  | 2,722  | 114X3249    | 27157,00 |
| 1001244716 | OP-LPQM074 | 230V     | 1,31        | 1,801  | 2,365  | 3,003  | 114X3252    | 27588,00 |
| 1001244717 | OP-LPQM074 | 400V     | 1,447       | 1,895  | 2,392  | 2,932  | 114X3253    | 27157,00 |
| 1001200208 | OP-LPQM068 | 230V     | 1,459       | 1,918  | 2,421  | 2,952  | 114X3241    | 27588,00 |
| 1001269900 | OP-LPOM067 | 400V     | 2,306       | 2,929  | 3,675  | 4,553  | 114X3371    | 39340,00 |
| 1001269901 | OP-LPOM084 | 400V     | 2,82        | 3,526  | 4,351  | 5,306  | 114X3372    | 39542,00 |
| 1001269902 | OP-LPOM098 | 400V     | 4,098       | 5,039  | 6,118  | 7,339  | 114X3373    | 43178,00 |
| 1001269903 | OP-LPOM120 | 400V     | 4,266       | 5,36   | 6,65   | 8,154  | 114X3485    | 61459,00 |
| 1001243874 | OP-LPOM168 | 400V     | 6,066       | 7,578  | 9,34   | 11,369 | 114X3482    | 59687,00 |

## Danfoss Optyma Slim Pack R452A og R134a mellem- og højtemperatur



## Leveringsomfang:

- Vejrbestandigt kabinet
- Kompressor
- Krumbæltvarme
- Væskefilter og skueglas
- Receiver
- Elektronisk styring
- Fan Speed regulering
- Afspærringsventiler, sug og væske
- Hovedafbryder
- DIN-skinne monteret kontaktor, motorværn og klemrække

Køleffekter er opgivet ved +32 °C omgivelsestemperatur og en sugegasoverhedning på 10 °K

| Varenr.    | Type         | Kølemiddel | Spænding | Ydelse kW |        |        |        | Danfoss nr. | DKK      |
|------------|--------------|------------|----------|-----------|--------|--------|--------|-------------|----------|
|            |              |            |          | -35 °C    | -30 °C | -25 °C | -20 °C |             |          |
| 1001256051 | OP-LSQM014MP | R452A LBP  | 230      | 0,38      | 0,48   | 0,59   | 0,71   | 114X7106    | 17360,00 |
| 1001256052 | OP-LSQM018MP | R452A LBP  | 230      | 0,4       | 0,52   | 0,66   | 0,81   | 114X7107    | 18532,00 |
| 1001254395 | OP-LSQM026AJ | R452A LBP  | 230      | 0,58      | 0,79   | 1,03   | 1,31   | 114X7085    | 18121,00 |
| 1001254431 | OP-LSQM034AJ | R452A LBP  | 230      | 0,76      | 1,02   | 1,33   | 1,7    | 114X7086    | 19794,00 |
| 1001259593 | OP-LSQM048NT | R452A LBP  | 230      | 0,95      | 1,3    | 1,72   | 2,19   | 114X7087    | 21300,00 |
| 1001256055 | OP-LSQM048NT | R452A LBP  | 400      | 0,95      | 1,27   | 1,66   | 2,09   | 114X7088    | 21300,00 |
| 1001256056 | OP-LSQM074FH | R452A LBP  | 400      | 1,46      | 1,92   | 2,42   | 2,95   | 114X7096    | 22887,00 |
| 1001259596 | OP-LSQM068NT | R452A LBP  | 230      | 1,45      | 1,9    | 2,39   | 2,93   | 114X7089    | 22393,00 |
| 1001256057 | OP-LSQM068NT | R452A LBP  | 400      | 1,46      | 1,92   | 2,42   | 2,95   | 114X7090    | 22393,00 |
| 1001256015 | OP-LSQM067LL | R452A LBP  | 400      | 2,31      | 2,93   | 3,68   | 4,55   | 114X7091    | 32726,00 |
| 1001256059 | OP-LSQM084LL | R452A LBP  | 400      | 2,82      | 3,53   | 4,35   | 5,31   | 114X7092    | 33209,00 |
| 1001256060 | OP-LSQM098LL | R452A LBP  | 400      | 3,29      | 4,1    | 5,04   | 6,12   | 114X7075    | 36425,00 |

| Varenr.    | Type         | Kølemiddel | Spænding | Ydelse kW |       |       |       | Danfoss nr. | DKK      |
|------------|--------------|------------|----------|-----------|-------|-------|-------|-------------|----------|
|            |              |            |          | -10 °C    | -5 °C | 0 °C  | 5 °C  |             |          |
| 1001259519 | OP-MSGM012SC | R134a MBP  | 230      | 0,64      | 0,8   | 0,99  | 1,2   | 114X7099    | 15405,00 |
| 1001259523 | OP-MSGM015SC | R134a MBP  | 230      | 0,72      | 0,9   | 1,12  | 1,36  | 114X7100    | 17634,00 |
| 1001259580 | OP-MSGM018SC | R134a MBP  | 230      | 0,86      | 1,06  | 1,29  | 1,55  | 114X7101    | 17738,00 |
| 1001259581 | OP-MSGM021SC | R134a MBP  | 230      | 1,03      | 1,27  | 1,54  | 1,84  | 114X7102    | 17789,00 |
| 1001259582 | OP-MSGM026AJ | R134a MBP  | 230      | 1,28      | 1,64  | 2,05  | 2,52  | 114X7103    | 17997,00 |
| 1001259583 | OP-MSGM033AJ | R134a MBP  | 230      | 1,66      | 2,09  | 2,58  | 3,12  | 114X7104    | 18309,00 |
| 1001256070 | OP-MSXM034ML | R134a MBP  | 400      | 2,16      | 2,69  | 3,29  | 3,98  | 114X7062    | 21955,00 |
| 1001259585 | OP-MSXM034ML | R134a MBP  | 230      | 2,19      | 2,73  | 3,34  | 4,02  | 114X7061    | 21955,00 |
| 1001269904 | OP-MSXM044ML | R134a MBP  | 400      | 2,74      | 3,39  | 4,14  | 4,99  | 114X7161    | 22160,00 |
| 1001269905 | OP-MSXM044ML | R134a MBP  | 230      | 2,75      | 3,41  | 4,16  | 5,01  | 114X7211    | 22652,00 |
| 1001256071 | OP-MSXM046ML | R134a MBP  | 400      | 2,92      | 3,61  | 4,42  | 5,33  | 114X7064    | 23485,00 |
| 1001259588 | OP-MSXM046ML | R134a MBP  | 230      | 2,93      | 3,64  | 4,45  | 5,35  | 114X7063    | 23485,00 |
| 1001256072 | OP-MSXM057ML | R134a MBP  | 400      | 3,54      | 4,38  | 5,33  | 6,41  | 114X7066    | 23522,00 |
| 1001255020 | OP-MSXM057ML | R134a MBP  | 230      | 3,54      | 4,38  | 5,34  | 6,41  | 114X7065    | 23748,00 |
| 1001256016 | OP-MSXM068ML | R134a MBP  | 400      | 4,38      | 5,44  | 6,66  | 8,05  | 114X7068    | 29575,00 |
| 1001259589 | OP-MSXM068ML | R134a MBP  | 230      | 4,43      | 5,45  | 6,67  | 8,06  | 114X7067    | 31053,00 |
| 1001256074 | OP-MSXM080ML | R134a MBP  | 400      | 5,09      | 6,31  | 7,7   | 9,28  | 114X7070    | 30694,00 |
| 1001259590 | OP-MSXM080ML | R134a MBP  | 230      | 5,14      | 6,41  | 7,8   | 9,33  | 114X7069    | 32228,00 |
| 1001256075 | OP-MSXM099ML | R134a MBP  | 400      | 6,29      | 7,81  | 9,55  | 11,51 | 114X7071    | 34135,00 |
| 1001256076 | OP-MSXM108ML | R134a MBP  | 400      | 6,64      | 8,22  | 10,03 | 12,06 | 114X7072    | 37593,00 |

## Danfoss Optyma Slim Pack R448A mellem- og højtemperatur



### Leveringsomfang:

- Vejrbestandigt kabinet
- Kompressor
- Krumtaphusvarme
- Væskefilter og skueglas
- Receiver
- Elektronisk styring
- Fan Speed regulering
- Afspærringsventiler, sug og væske
- Hovedafbryder
- DIN-skinne monteret kontaktor, motorværn og klemrække

Køleeffekter er opgivet ved +32 °C omgivelsestemperatur og en sugegasoverhedning på 10 °K

| Varenr.    | Type         | Kølemiddel | Spænding | Ydelse kW |       |       |       | Danfoss nr. | DKK      |
|------------|--------------|------------|----------|-----------|-------|-------|-------|-------------|----------|
|            |              |            |          | -10 °C    | -5 °C | 0 °C  | 5 °C  |             |          |
| 1001256070 | OP-MSXM034ML | R448A MBP  | 400      | 3,35      | 4,05  | 4,84  | 5,73  | 114X7062    | 21955,00 |
| 1001259585 | OP-MSXM034ML | R448A MBP  | 230      | 3,36      | 4,06  | 4,86  | 5,74  | 114X7061    | 21955,00 |
| 1001256071 | OP-MSXM046ML | R448A MBP  | 400      | 4,45      | 5,36  | 6,37  | 7,5   | 114X7064    | 23485,00 |
| 1001259588 | OP-MSXM046ML | R448A MBP  | 230      | 4,48      | 5,4   | 6,44  | 7,59  | 114X7063    | 23485,00 |
| 1001256072 | OP-MSXM057ML | R448A MBP  | 400      | 5,29      | 6,35  | 7,51  | 8,77  | 114X7066    | 23522,00 |
| 1001255020 | OP-MSXM057ML | R448A MBP  | 230      | 5,35      | 6,42  | 7,59  | 8,88  | 114X7065    | 23748,00 |
| 1001259589 | OP-MSXM068ML | R448A MBP  | 230      | 6,76      | 8,16  | 9,73  | 11,47 | 114X7067    | 31053,00 |
| 1001256016 | OP-MSXM068ML | R448A MBP  | 400      | 6,78      | 8,17  | 9,73  | 11,48 | 114X7068    | 29575,00 |
| 1001259590 | OP-MSXM080ML | R448A MBP  | 230      | 7,76      | 9,29  | 11,00 | 12,86 | 114X7069    | 32228,00 |
| 1001256074 | OP-MSXM080ML | R448A MBP  | 400      | 7,81      | 9,36  | 11,09 | 13,00 | 114X7070    | 30694,00 |
| 1001256075 | OP-MSMX099ML | R448A MBP  | 400      | 9,6       | 11,53 | 13,66 | 16,00 | 114X7071    | 34135,00 |
| 1001256076 | OP-MSXM108ML | R448A MBP  | 400      | 10,18     | 12,2  | 14,44 | 16,9  | 114X7072    | 37593,00 |



## Maneurop MCRN/MGRN Optyma aggregater MBP

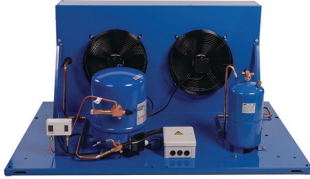

- Receiver med tilslutning for sikkerhedsventil NPTF 1/2"
- Væskeledning med afspærringsventiler, scræderventil og loddetilslutning
- KP17WB universalt pressostat
- Elektriske data: kompressor: 400V/3ph/50Hz, ventilator: 230/1ph/50Hz.

Køleffekterne er angivet i kW ved +32 °C omgivelsestemperatur, overhedning på 10 °K og underkøling på 3 °K.

(l) = Amperforbrug ved To -10 °C og +35 °C omgivelsestemperatur.

| Varenr.    | Type    | Receiver volumen (l)<br>m <sup>3</sup> | Ydelse ford. -10 ° omg. 32 ° |       |       |       |       | Danfoss nr. | DKK      |
|------------|---------|--|------------------------------|-------|-------|-------|-------|-------------|----------|
|            |         |  | R404A                        | R134A | R448A | R449A | R452  |             |          |
| 1001269960 | MCRN030 | 30,2                                   | 2,217                        | 1,292 | 2,06  | 2,06  | 2,278 | 114X5721    | 26628,00 |
| 1001265245 | MCRN038 | 38,1                                   | 2,917                        | 1,62  | 2,68  | 2,68  | 2,984 | 114X5724    | 16073,00 |
| 1001269961 | MCRN048 | 48,1                                   | 4,024                        | 2,014 | 3,574 | 3,574 | 3,706 | 114X5726    | 37900,00 |
| 1001267529 | MCRN054 | 53,9                                   | 4,562                        | 2,341 | 4,062 | 4,062 | 4,27  | 114X5729    | 28631,00 |
| 1001269962 | MCRN060 | 60,5                                   | 5,174                        | 3,014 | 4,575 | 4,575 | 4,692 | 114X5732    | 37074,00 |
| 1001269963 | MCRN068 | 67,9                                   | 6,152                        | 3,432 | 5,274 | 5,274 | 5,584 | 114X5735    | 38178,00 |
| 1001269964 | MCRN086 | 85,6                                   | 7,393                        | 4,047 | 6,315 | 6,315 | 6,886 | 114X5737    | 38200,00 |
| 1001269966 | MCRN096 | 96,1                                   | 7,809                        | 4,093 | 6,916 | 6,916 | 7,544 | 114X5739    | 39980,00 |
| 1001269967 | MCRN108 | 107,7                                  | 9,033                        | 4,727 | 7,834 | 7,834 | 8,533 | 114X5740    | 37700,00 |
| 1001269998 | MCRN121 | 120,9                                  | 9,907                        | 5,334 | 8,768 | 8,768 | 9,557 | 114X5744    | 31700,00 |
| 1001269999 | MCRN136 | 135,8                                  | 11,21                        | 6,742 | 10,01 | 10,01 | 10,19 | 114X5747    | 37810,00 |
| 1001270000 | MGRN171 | 171,3                                  | 14,25                        | 7,821 | 12,78 | 12,78 | 14,02 | 114X5750    | 44629,00 |
| 1001270001 | MGRN215 | 215,9                                  | 17,73                        | 9,736 | 16,45 | 16,45 | 17,57 | 114X5753    | 50912,00 |
| 1001270002 | MGRN242 | 241,9                                  | 20,2                         | 12,06 | 18,43 | 18,43 | 19,03 | 114X5754    | 41320,00 |
| 1001270003 | MGRN271 | 271,6                                  | 21,72                        | 13,13 | 20,56 | 20,56 | 20,6  | 114X5757    | 59609,00 |

## Maneurop LCQ Optyma aggregater LBP



For lavtemperatur. Køleffekterne er angivet i kW ved +32 °C omgivelsestemperatur, +20 °C sugegastemperatur, overhedning på 10 °K og underkøling på 0 °K. (l) Ampereforbrug ved To -10 °C og +32 °C omgivelsestemperatur.

| Varenr.    | Type    | Receiver volumen<br>m <sup>3</sup> /l | Lydstyrke-niveau<br>dB(A) | Ydelse ford. -35° omg. 32° |       | Danfoss nr. | DKK      |
|------------|---------|---------------------------------------|---------------------------|----------------------------|-------|-------------|----------|
|            |         |                                       |                           | R404A                      | R452  |             |          |
| 1001270004 | LCQN048 | 48,1                                  | 74                        | 0,919                      | 0,873 | 114X5758    | 11811,00 |
| 1001267051 | LCQN068 | 67,9                                  | 73                        | 1,535                      | 1,476 | 114X5761    | 17625,00 |
| 1001270005 | LCQN096 | 96,1                                  | 84                        | 1,72                       | 1,733 | 114X5764    | 47521,00 |
| 1001270030 | LCQN108 | 107,7                                 | 83                        | 2,495                      | 2,662 | 114X5768    | 17342,00 |
| 1001270032 | LCQN136 | 135,8                                 | 79                        | 3,144                      | 3,284 | 114X5772    | 20498,00 |
| 1001270033 | LGQN215 | 215,9                                 | 86                        | 4,904                      | 4,725 | 114X5774    | 39592,00 |
| 1001270034 | LGQN271 | 271,6                                 | 86                        | 6,549                      | 6,136 | 114X5776    | 41320,00 |

## Danfoss Optyma aggregater for R134a



For samtlige aggregater gælder:  
 Maks. drifttryk: 27 bar  
 Elektriske data: 230/1/50.

Optymaaggregatet er en videreudvikling af Black Star aggregatet. Dette indebærer at betegnelserne er ændret. De nye betegnelser har følgende betydning:  
 Eksempel: UCGC003TL A00 U=Indsatsområde, L for lavtemperatur, M for mellemtemperatur, H for højtemperatur og U for lav/mellem/højtemperatur.  
 C=Antal ventilatorer, C for 1 stk. og G for 2 stk.  
 G=Kølemiddel, G for R134a og H for R404A/R507  
 C=Kondensatorudførelse, C for standard  
 003=Slagvolumen i cm<sup>3</sup>  
 TL=Kompressorudførelse  
 A00=Aggregatversion, A00=Aggregat uden receiver og for drift med kapillarrør, modsvarer den tidligere N0; A01=Aggregat med receiver, afspærringsventiler samt eludstyr for drift med ekspansionsventil, modsvarer den tidligere T2.  
 Køleeffekterne er opgivet i Watt ved +32 °C omgivelsestemperatur og en sugegastemperatur på +32 °C.

| Varenr.    | Type         | Danfoss varenr. | Receiver volumen L | Lydstyrkeniveau dB(A) | Køleeffekt i kW R134a |      |       |       |       | DKK      |
|------------|--------------|-----------------|--------------------|-----------------------|-----------------------|------|-------|-------|-------|----------|
|            |              |                 |                    |                       | +5°C                  | -5°C | -10°C | -15°C | -25°C |          |
| 1001200096 | UCGC003TLA00 | 114X0104        |                    | 52                    | 0,26                  | 0,18 | 0,15  | 0,12  | 0,07  | 3070,00  |
| 1001200094 | UCGC004TLA00 | 114X0108        |                    | 52                    | 0,32                  | 0,22 | 0,18  | 0,15  | 0,09  | 3155,00  |
| 1001200093 | UCGC005TLA00 | 114X0112        |                    | 52                    | 0,37                  | 0,26 | 0,22  | 0,18  | 0,11  | 3247,00  |
| 1001200140 | UCGC003TLA01 | 114X0105        | 0.8                | 52                    | 0,26                  | 0,18 | 0,15  | 0,12  | 0,07  | 3404,00  |
| 1001200139 | UCGC004TLA01 | 114X0109        | 0.8                | 52                    | 0,32                  | 0,22 | 0,18  | 0,15  | 0,09  | 3695,00  |
| 1001200138 | UCGC005TLA01 | 114X0113        | 0.8                | 52                    | 0,37                  | 0,26 | 0,22  | 0,18  | 0,11  | 3842,00  |
| 1001200092 | UCGC006FRA00 | 114X0200        | -                  | 56                    | 0,52                  | 0,36 | 0,29  | 0,24  | 0,14  | 3704,00  |
| 1001200104 | UCGC007FRA00 | 114X0216        | -                  | 56                    | 0,57                  | 0,4  | 0,32  | 0,26  | 0,15  | 3800,00  |
| 1001200103 | UCGC008FRA00 | 114X0224        | -                  | 56                    | 0,65                  | 0,46 | 0,38  | 0,3   | 0,19  | 3870,00  |
| 1001200102 | UCGC010FRA00 | 114X0232        | -                  | 56                    | 0,69                  | 0,48 | 0,4   | 0,32  | 0,2   | 3968,00  |
| 1001200098 | UCGC011FRA00 | 114X0336        | -                  | 62                    | 0,88                  | 0,62 | 0,51  | 0,41  | 0,25  | 4212,00  |
| 1001200137 | UCGC006FRA01 | 114X0201        | 0.8                | 56                    | 0,52                  | 0,36 | 0,29  | 0,24  | 0,14  | 3972,00  |
| 1001200136 | UCGC007FRA01 | 114X0217        | 0.8                | 56                    | 0,52                  | 0,4  | 0,32  | 0,26  | 0,15  | 4164,00  |
| 1001200135 | UCGC008FRA01 | 114X0225        | 0.8                | 56                    | 0,65                  | 0,46 | 0,38  | 0,3   | 0,19  | 4266,00  |
| 1001200134 | UCGC010FRA01 | 114X0233        | 0.8                | 56                    | 0,69                  | 0,48 | 0,4   | 0,32  | 0,2   | 4785,00  |
| 1001200119 | UCGC011FRA01 | 114X0337        | 1.1                | 62                    | 0,88                  | 0,62 | 0,51  | 0,41  | 0,25  | 4641,00  |
| 1001200107 | UCGC012SCA00 | 114X0340        | -                  | 62                    | 1,03                  | 0,74 | 0,61  | 0,49  | 0,29  | 4427,00  |
| 1001200106 | UCGC015SCA00 | 114X0448        | -                  | 64                    | 1,22                  | 0,88 | 0,73  | 0,59  | 0,35  | 4654,00  |
| 1001200112 | UCGC018SCA00 | 114X0556        |                    | 64                    | 1,43                  | 1,01 | 0,83  | 0,67  | 0,4   | 4855,00  |
| 1001200111 | UCGC021SCA00 | 114X0564        | -                  | 64                    | 1,65                  | 1,19 | 0,98  | 0,79  | 0,47  | 5361,00  |
| 1001200126 | UCGC012SCA01 | 114X0341        | 1.1                | 62                    | 1,03                  | 0,74 | 0,61  | 0,49  | 0,29  | 4858,00  |
| 1001200125 | UCGC015SCA01 | 114X0449        | 1.1                | 64                    | 1,22                  | 0,88 | 0,73  | 0,59  | 0,35  | 5244,00  |
| 1001200124 | UCGC018SCA01 | 114X0557        | 1.1                | 64                    | 1,43                  | 1,01 | 0,83  | 0,67  | 0,4   | 5738,00  |
| 1001200242 | UCGC021SCA01 | 114X0565        | 1.1                | 64                    | 1,65                  | 1,19 | 0,98  | 0,79  | 0,47  | 5905,00  |
| 1001200088 | SC12/12GXT2  | 114G6780        | 2.0                | -                     | 2,05                  | 1,48 | 1,22  | 0,98  | 0,57  | 11632,00 |
| 1001200180 | SC15/15GXT2  | 114G7781        | 2.0                | -                     | 2,42                  | 1,75 | 1,45  | 1,17  | 0,69  | 13218,00 |
| 1001200179 | SC18/18GXT2  | 114G7782        | 2.0                | -                     | 2,77                  | 1,96 | 1,62  | 1,31  | 0,79  | 13302,00 |
| 1001200178 | SC21/21GXT2  | 114G7783        | 2.0                | -                     | 3,14                  | 2,28 | 1,9   | 1,54  | 0,94  | 13945,00 |

## Aggregater for R134a for mellem- og højtemperatur



Effekter er opgivet ved +30 °C omgivelsestemperatur, underkøling på 8 °K og en sugegasoverhedning på 11 K.

(l) = max. ampereforbrug for unit 50Hz. I = 220-240V 50Hz, 400V 50Hz 440V 60Hz  
FS = fan Speed type for agg.

Information omkring Tecumseh:

Yderlige oplysninger vedrørende andre kølemidler, spændinger, ydelser, hovedkomponenter - herunder Silensys, Wintsys mv., som ikke fremgår af HJJ Priskatalog 2020, kontakt venligst H. Jessen Jürgensen salgsafdeling.

| Varenr                       | Type           | Cyl. vol.<br>cm <sup>3</sup> | FS | (l)   | Køleeffekt i kW |       |      |        | DKK             |
|------------------------------|----------------|------------------------------|----|-------|-----------------|-------|------|--------|-----------------|
|                              |                |                              |    |       | +10 °C          | +5 °C | 0 °C | -10 °C |                 |
| <b>220-240V 50Hz</b>         |                |                              |    |       |                 |       |      |        |                 |
| 5821259315                   | AET4425YHR-FZ  | 6,69                         | 1  | 2,60  | 0,76            | 0,63  | 0,52 | 0,32   | <b>3692,00</b>  |
| 5821232437                   | AE4430YHR-FZ   | 8,02                         | 1  | 2,80  | 0,92            | 0,77  | 0,64 | 0,41   | <b>3996,00</b>  |
| 5821232431                   | AE4440YHR-FZ   | 10,33                        | 1  | 2,80  | 1,09            | 0,92  | 0,77 | 0,52   | <b>4704,00</b>  |
| 5821245020                   | AE4450YHR-FZ   | 13,24                        | 1  | 5,20  | 1,45            | 1,23  | 1,03 | 0,70   | <b>5291,00</b>  |
| 5821239288                   | CAJN4452YHR-FZ | 15,2                         | 2  | 5,60  | 1,38            | 1,17  | 0,97 | 0,63   | <b>6005,00</b>  |
| 5821232434                   | CAJN4461YHR-FZ | 18,3                         | 2  | 6,00  | 1,57            | 1,34  | 1,12 | 0,75   | <b>6416,00</b>  |
| 5821232433                   | CAJN4476YHR-FZ | 21,8                         | 2  | 7,40  | 2,29            | 1,91  | 1,57 | 1,00   | <b>6868,00</b>  |
| 5821232417                   | CAJN4492YHR-FZ | 26,0                         | 2  | 8,60  | 2,70            | 2,28  | 1,89 | 1,22   | <b>7621,00</b>  |
| 5821232424                   | CAJN4511YHR-FZ | 32,7                         | 2  | 9,10  | 3,10            | 2,67  | 2,26 | 1,52   | <b>8404,00</b>  |
| <b>400V 50Hz - 440V 60Hz</b> |                |                              |    |       |                 |       |      |        |                 |
| 5821239289                   | TAJN4461YHR-TZ | 18,3                         | 2  | 2,40  | 1,64            | 1,39  | 1,16 | 0,78   | <b>6236,00</b>  |
| 5821232352                   | TAJN4492YHR-TZ | 25,9                         | 2  | 3,00  | 2,79            | 2,34  | 1,94 | 1,25   | <b>7410,00</b>  |
| 5821232436                   | TAJN4511YHR-TZ | 32,7                         | 2  | 3,60  | 3,08            | 2,65  | 2,23 | 1,50   | <b>8204,00</b>  |
| 5821269438                   | FHT4518YHR-XG  | 48,5                         | 1  | 5,30  | 5,44            | 4,51  | 3,68 | 2,30   | <b>12988,00</b> |
| 5821269437                   | FHT4525YHR-XG  | 63,0                         | 1  | 6,30  | 6,86            | 5,74  | 4,72 | 2,98   | <b>14478,00</b> |
| 5821232350                   | TAGT4528YHR-TZ | 90,2                         | 1  | 10,5  | 8,22            | 6,8   | 5,45 | 3,11   | <b>20311,00</b> |
| 5821232400                   | TAGT4534YHR-TZ | 100,7                        | 1  | 11,50 | 9,72            | 8,11  | 6,61 | 4,02   | <b>21530,00</b> |
| 5821232399                   | TAGT4537YHR-TZ | 112,5                        | 1  | 11,60 | 10,63           | 8,91  | 7,30 | 4,52   | <b>23002,00</b> |
| 5821232395                   | TAGT4543YHR-TZ | 124,4                        | 1  | 11,10 | 11,82           | 9,79  | 7,92 | 4,82   | <b>24471,00</b> |

## Hastighedsregulering af ventilator

Klar til at installere: Tecumseh har udviklet en enkel teknologi til AC og EC ventilatorer. En forudindstillet løsning, specifikt optimeret til Tecumseh-kondenseringsenheder (R404A eller R134a). En „all-in-One“ løsning, som giver dig alle de nødvendige komponenter til en hurtig installation.

| Varenr.    | Type | Beskrivelse                                       | DKK            |
|------------|------|---|----------------|
| 5829045202 | 1    | AC Fan Speed Control Kit 134a                     | <b>1486,00</b> |
| 5829045204 | 2    | EC Fan Speed Control kit 134a vinge @ dia 250/300 | <b>1761,00</b> |

## Aggregater for R449A mellem- og højtemperatur



Alle køleeffekter er opgivet ved +30 °C omgivelsestemperatur, underkøling på 8 °K og en sugegasoverhedning på 11 °K

(I) = max. ampereforbrug for unit 50Hz. I = 220-240V 50Hz, 400V 50Hz 440V 60Hz  
FS = fan Speed type for agg.

Information omkring Tecumseh:  
Yderlige oplysninger vedrørende andre kølemidler, spændinger, ydelser, hovedkomponenter - herunder Silensys, Wintsys mv., som ikke fremgår af HJJ Priskatalog 2020, kontakt venligst H. Jessen Jürgensen salgsafdeling.

| Varenr.                      | Type            | Cyl. vol. cm | FS | Køleeffekt i kW |        |       |       |        | DKK             |
|------------------------------|-----------------|--------------|----|-----------------|--------|-------|-------|--------|-----------------|
|                              |                 |              |    | (I)             | +10 °C | +5 °C | 0 °C  | -10 °C |                 |
| <b>220-240V 50Hz</b>         |                 |              |    |                 |        |       |       |        |                 |
| 5821259140                   | AET4425ZHR-FZ   | 4,24         | 3  | 3               | 0,73   | 0,61  | 0,50  | 0,32   | <b>3763,00</b>  |
| 5821259141                   | AET4430ZHR-FZ   | 5,167        | 3  | 3,1             | 0,85   | 0,72  | 0,59  | 0,39   | <b>4138,00</b>  |
| 5821259142                   | AET4440ZHR-FZ   | 6,69         | 3  | 4,3             | 1,17   | 0,98  | 0,81  | 0,53   | <b>4846,00</b>  |
| 5821259143                   | AET4450ZHR-FZ   | 8,85         | 3  | 5,7             | 1,40   | 1,19  | 1,00  | 0,67   | <b>5554,00</b>  |
| 5821259144                   | AET4460ZHR-FZ   | 10,33        | 3  | 6,5             | 1,83   | 1,54  | 1,29  | 0,87   | <b>5868,00</b>  |
| 5821259145                   | AET4470ZHR-FZ   | 12,01        | 2  | 5,9             | 2,10   | 1,77  | 1,49  | 1,01   | <b>6424,00</b>  |
| 5821232353                   | CAJN9480ZMHR-FZ | 15,2         | 4  | 6,9             | 2,32   | 1,96  | 1,63  | 1,08   | <b>7518,00</b>  |
| 5821232425                   | CAJN9510ZMHR-FZ | 18,3         | 4  | 8,2             | 2,74   | 2,32  | 1,94  | 1,30   | <b>7965,00</b>  |
| 5821239301                   | CAJN9513ZMHR-FZ | 24,2         | 4  | 10,4            | 3,27   | 2,79  | 2,35  | 1,59   | <b>8622,00</b>  |
| <b>400V 50Hz - 440V 60Hz</b> |                 |              |    |                 |        |       |       |        |                 |
| 5821239297                   | TAJN9480ZMHR-TZ | 15,2         | 4  | 3,2             | 2,39   | 2,01  | 1,67  | 1,10   | <b>7375,00</b>  |
| 5821239299                   | TAJN9510ZMHR-TZ | 18,3         | 4  | 3,2             | 2,74   | 2,32  | 1,94  | 1,31   | <b>8531,00</b>  |
| 5821232396                   | TAJN9513ZMHR-TZ | 24,2         | 4  | 4,1             | 3,19   | 2,70  | 2,26  | 1,52   | <b>8403,00</b>  |
| 5821232420                   | TAJN4517ZHR-TZ  | 25,95        | 5  | 4,4             | 4,31   | 3,63  | 3,03  | 2,00   | <b>10125,00</b> |
| 5821239302                   | TAJN4519ZHR-TZ  | 34,45        | 5  | 5,6             | 5,05   | 4,31  | 3,63  | 2,47   | <b>10877,00</b> |
| 5821269446                   | FHT4522ZHR-XG   | 39,6         | 3  | 5,8             | 6,17   | 5,18  | 4,27  | 2,72   | <b>14681,00</b> |
| 5821269447                   | FHT4524ZHR-XG   | 43,3         | 3  | 7,8             | 6,75   | 5,64  | 4,64  | 2,95   | <b>15224,00</b> |
| 5821269448                   | FHT4532ZHR-XG   | 50,6         | 3  | 7,8             | 8,08   | 6,80  | 5,64  | 3,67   | <b>19167,00</b> |
| 5821269449                   | FHT4538ZHR-XG   | 63,0         | 3  | 9,7             | 10,36  | 8,74  | 7,27  | 4,79   | <b>20626,00</b> |
| 5821232415                   | TAGT4546ZHR-TZ  | 90,2         | 3  | 15,6            | 13,79  | 11,40 | 9,23  | 5,66   | <b>24413,00</b> |
| 5821232414                   | TAGT4553ZHR-TZ  | 100,7        | 3  | 16,3            | 14,98  | 12,45 | 10,20 | 6,30   | <b>26496,00</b> |
| 5821232394                   | TAGT4561ZHR-TZ  | 112,5        | 3  | 17,3            | 16,30  | 13,60 | 11,30 | 7,30   | <b>30650,00</b> |
| 5821232393                   | TAGT4568ZHR-TZ  | 124,4        | 3  | 21,1            | 18,20  | 15,30 | 12,60 | 8,26   | <b>31757,00</b> |
| 5821232392                   | TAGT4573ZHR-TZ  | 134,8        | 3  | 21,3            | 20,20  | 17,00 | 14,10 | 9,20   | <b>33325,00</b> |

## Hastighedsregulering af ventilator

Klar til at installere: Tecumseh har udviklet en enkel teknologi til AC og EC ventilatorer. En forudindstillet løsning, specifikt optimeret til Tecumseh-kondenseringsenheder (R404A eller R134a). En „all-in-One“ løsning, som giver dig alle de nødvendige komponenter til en hurtig installation.

| Varenr.    | Type | Beskrivelse                          | DKK            |
|------------|------|--------------------------------------|----------------|
| 5829040902 | 5    | EC Fan Speed Control kit 404A, vinge | <b>1451,00</b> |
| 5829045203 | 3    | AC Fan Speed Control kit 404A        | <b>1451,00</b> |
| 5829045206 | 4    | EC Fan Speed Control kit 404A        | <b>1761,00</b> |

## Aggregater for R404A mellem- og højtemperatur



Alle køleeffekter er opgivet ved +30 °C omgivelsestemperatur, underkøling på 8 °K og en sugegasoverhedning på 11 °K

(I) = max. ampereforbrug for unit 50Hz. I = 220-240V 50Hz, 400V 50Hz 440V 60Hz  
FS = fan Speed type for agg.

Information omkring Tecumseh:

Yderlige oplysninger vedrørende andre kølemidler, spændinger, ydelser, hovedkomponenter - herunder Silensys, Wintsys mv., som ikke fremgår af HJJ Priskatalog 2020, kontakt venligst H. Jessen Jürgensen salgsafdeling.

| Varenr.                      | Type            | Cyl. vol.<br>cm | FS | Køleeffekt i kW |        |       |       |        | DKK             |
|------------------------------|-----------------|-----------------|----|-----------------|--------|-------|-------|--------|-----------------|
|                              |                 |                 |    | (I)             | +10 °C | +5 °C | 0 °C  | -10 °C |                 |
| <b>220-240V 50Hz</b>         |                 |                 |    |                 |        |       |       |        |                 |
| 5821259140                   | AET4425ZHR-FZ   | 4,24            | 3  | 3               | 0,78   | 0,65  | 0,54  | 0,36   | <b>3763,00</b>  |
| 5821259141                   | AET4430ZHR-FZ   | 5,167           | 3  | 3,1             | 0,90   | 0,77  | 0,64  | 0,44   | <b>4138,00</b>  |
| 5821259142                   | AET4440ZHR-FZ   | 6,69            | 3  | 4,3             | 1,23   | 1,04  | 0,88  | 0,60   | <b>4846,00</b>  |
| 5821259143                   | AET4450ZHR-FZ   | 8,85            | 3  | 5,7             | 1,44   | 1,24  | 1,06  | 0,75   | <b>5554,00</b>  |
| 5821259144                   | AET4460ZHR-FZ   | 10,33           | 3  | 6,5             | 1,95   | 1,66  | 1,41  | 0,98   | <b>5868,00</b>  |
| 5821259145                   | AET4470ZHR-FZ   | 12,01           | 2  | 5,9             | 2,21   | 1,90  | 1,61  | 1,13   | <b>6424,00</b>  |
| 5821232353                   | CAJN9480ZMHR-FZ | 15,2            | 4  | 6,9             | 2,44   | 2,09  | 1,77  | 1,22   | <b>7518,00</b>  |
| 5821232425                   | CAJN9510ZMHR-FZ | 18,3            | 4  | 8,2             | 2,85   | 2,45  | 2,09  | 1,46   | <b>7965,00</b>  |
| 5821239301                   | CAJN9513ZMHR-FZ | 24,2            | 4  | 10,4            | 3,38   | 2,94  | 2,52  | 1,77   | <b>8622,00</b>  |
| <b>400V 50Hz - 440V 60Hz</b> |                 |                 |    |                 |        |       |       |        |                 |
| 5821239297                   | TAJN9480ZMHR-TZ | 15,2            | 4  | 3,2             | 2,51   | 2,14  | 1,81  | 1,24   | <b>7375,00</b>  |
| 5821239299                   | TAJN9510ZMHR-TZ | 18,3            | 4  | 3,2             | 2,84   | 2,44  | 2,09  | 1,46   | <b>8531,00</b>  |
| 5821232396                   | TAJN9513ZMHR-TZ | 24,2            | 4  | 4,1             | 3,29   | 2,84  | 2,43  | 1,70   | <b>8403,00</b>  |
| 5821232420                   | TAJN4517ZHR-TZ  | 25,95           | 5  | 4,4             | 4,56   | 3,89  | 3,29  | 2,26   | <b>10125,00</b> |
| 5821239302                   | TAJN4519ZHR-TZ  | 34,45           | 5  | 5,6             | 5,27   | 4,57  | 3,92  | 2,78   | <b>10877,00</b> |
| 5821269446                   | FHT4522ZHR-XG   | 39,6            | 3  | 5,8             | 6,23   | 5,38  | 4,56  | 3,07   | <b>14681,00</b> |
| 5821269447                   | FHT4524ZHR-XG   | 43,3            | 3  | 7,8             | 6,93   | 5,92  | 4,98  | 3,33   | <b>15224,00</b> |
| 5821269448                   | FHT4532ZHR-XG   | 50,6            | 3  | 7,8             | 8,30   | 7,12  | 6,03  | 4,12   | <b>19167,00</b> |
| 5821269449                   | FHT4538ZHR-XG   | 63,0            | 3  | 9,7             | 10,66  | 9,14  | 7,76  | 5,34   | <b>20626,00</b> |
| 5821232415                   | TAGT4546ZHR-TZ  | 90,2            | 3  | 16,3            | 14,64  | 12,33 | 10,23 | 6,63   | <b>24413,00</b> |
| 5821232414                   | TAGT4553ZHR-TZ  | 100,7           | 3  | 17,3            | 15,79  | 13,37 | 11,17 | 7,35   | <b>26496,00</b> |
| 5821232394                   | TAGT4561ZHR-TZ  | 112,5           | 3  | 20,1            | 17,33  | 14,75 | 12,39 | 8,31   | <b>30650,00</b> |
| 5821232393                   | TAGT4568ZHR-TZ  | 124,4           | 3  | 21,3            | 19,13  | 16,30 | 13,74 | 9,35   | <b>31757,00</b> |
| 5821232392                   | TAGT4573ZHR-TZ  | 134,8           | 3  | 10,3            | 21,07  | 18,01 | 15,27 | 10,51  | <b>33325,00</b> |

## Hastighedsregulering af ventilator

Klar til at installere: Tecumseh har udviklet en enkel teknologi til AC og EC ventilatorer. En forudindstillet løsning, specifikt optimeret til Tecumseh-kondenseringsenheder (R404A eller R134a). En „all-in-One“ løsning, som giver dig alle de nødvendige komponenter til en hurtig installation.

| Varenr.    | Type | Beskrivelse                          | DKK            |
|------------|------|--------------------------------------|----------------|
| 5829040902 | 5    | EC Fan Speed Control kit 404A, vinge | <b>1451,00</b> |
| 5829045203 | 3    | AC Fan Speed Control kit 404A        | <b>1451,00</b> |
| 5829045206 | 4    | EC Fan Speed Control kit 404A        | <b>1761,00</b> |

## Aggregater for R452A/R404A lavtemperatur



Alle køleeffekter er opgivet ved +30 °C omgivelsestemperatur, underkøling på 8 °K og en sugegasoverhedning på 11 °K.

(l) = max. ampereforbrug for unit 50Hz. I =220-240V 50Hz, 400V 50Hz 440V 60Hz  
FS = fan Speed type for agg.

Information omkring Tecumseh:

Yderlige oplysninger vedrørende andre kølemidler, spændinger, ydelser, hovedkomponenter - herunder Silensys, Wintsys mv., som ikke fremgår af HJJ Priskatalog 2020, kontakt venligst H. Jessen Jürgensen salgsafdeling.

| R452A<br>Varenr.             | Type           | Cyl. vol.<br>cm <sup>3</sup> | FS | (l)  | Køleeffekt i kW |        |        |        | DKK      |
|------------------------------|----------------|------------------------------|----|------|-----------------|--------|--------|--------|----------|
|                              |                |                              |    |      | -10 °C          | -20 °C | -30 °C | -35 °C |          |
| <b>220-240V 50Hz</b>         |                |                              |    |      |                 |        |        |        |          |
| 5821259146                   | AET2415ZBR-FZ  | 7,33                         | 3  | 3,2  | 0,52            | 0,35   | 0,22   | 0,17   | 4117,00  |
| 5821259147                   | AET2420ZBR-FZ  | 9,35                         | 3  | 4,6  | 0,69            | 0,46   | 0,28   | 0,21   | 5220,00  |
| 5821259148                   | AET2425ZBR-FZ  | 12,01                        | 3  | 4,8  | 0,90            | 0,60   | 0,37   | 0,28   | 5877,00  |
| 5821239292                   | CAJN2428ZBR-FZ | 15,2                         | 4  | 5,2  | 0,93            | 0,60   | 0,36   | 0,26   | 5748,00  |
| 5821239294                   | CAJN2432ZBR-FZ | 18,3                         | 4  | 5,6  | 1,10            | 0,72   | 0,43   | 0,31   | 6747,00  |
| 5821239295                   | CAJN2446ZBR-FZ | 26,2                         | 4  | 8,1  | 1,79            | 1,20   | 0,74   | 0,55   | 7746,00  |
| 5821232405                   | CAJN2464ZBR-FZ | 34,5                         | 4  | 10,2 | 2,15            | 1,47   | 0,92   | 0,70   | 8622,00  |
| <b>400V 50Hz - 440V 60Hz</b> |                |                              |    |      |                 |        |        |        |          |
| 5821239296                   | TAJN2446ZBR-TZ | 26,2                         | 4  | 3,1  | 1,73            | 1,16   | 0,71   | 0,52   | 7565,00  |
| 5821232349                   | TAJN2464ZBR-TZ | 34,5                         | 4  | 3,5  | 2,12            | 1,45   | 0,92   | 0,70   | 8441,00  |
| 5821269450                   | FHT2480ZBR-XG  | 54,3                         | 3  | 7,0  | 3,80            | 2,47   | 1,45   | 1,04   | 15150,00 |
| 5821269451                   | FHT2511ZBR-XG  | 68,0                         | 3  | 8,7  | 5,27            | 3,42   | 1,96   | 1,37   | 15321,00 |
| 5821232416                   | TAGT2516ZBR-TZ | 112,5                        | 3  | 11,8 | 7,33            | 4,71   | 2,67   | 1,86   | 23689,00 |
| 5821232411                   | TAGT2522ZBR-TZ | 134,8                        | 3  | 15,7 | 9,08            | 5,89   | 3,43   | 2,46   | 24336,00 |

| R4040A<br>Varenr.            | Type           | Cyl. vol.<br>cm <sup>3</sup> | FS | (l)  | Køleeffekt i kW |        |        |        | DKK      |
|------------------------------|----------------|------------------------------|----|------|-----------------|--------|--------|--------|----------|
|                              |                |                              |    |      | -10 °C          | -20 °C | -30 °C | -35 °C |          |
| <b>220-240V 50Hz</b>         |                |                              |    |      |                 |        |        |        |          |
| 5821259146                   | AET2415ZBR-FZ  | 7,33                         | 3  | 3,2  | 0,52            | 0,37   | 0,24   | 0,18   | 4117,00  |
| 5821259147                   | AET2420ZBR-FZ  | 9,35                         | 3  | 4,6  | 0,71            | 0,49   | 0,31   | 0,23   | 5220,00  |
| 5821259148                   | AET2425ZBR-FZ  | 12,01                        | 3  | 4,8  | 0,92            | 0,64   | 0,41   | 0,31   | 5877,00  |
| 5821239292                   | CAJN2428ZBR-FZ | 15,2                         | 4  | 5,2  | 0,97            | 0,64   | 0,39   | 0,29   | 5748,00  |
| 5821239294                   | CAJN2432ZBR-FZ | 18,3                         | 4  | 5,6  | 1,14            | 0,77   | 0,48   | 0,35   | 6747,00  |
| 5821239295                   | CAJN2446ZBR-FZ | 26,2                         | 4  | 8,1  | 1,85            | 1,28   | 0,8    | 0,6    | 7746,00  |
| 5821232405                   | CAJN2464ZBR-FZ | 34,5                         | 4  | 10,2 | 2,21            | 1,55   | 1,0    | 0,77   | 8622,00  |
| <b>400V 50Hz - 440V 60Hz</b> |                |                              |    |      |                 |        |        |        |          |
| 5821239296                   | TAJN2446ZBR-TZ | 26,2                         | 4  | 3,1  | 1,79            | 1,23   | 0,77   | 0,58   | 7565,00  |
| 5821232349                   | TAJN2464ZBR-TZ | 34,5                         | 4  | 3,5  | 2,17            | 1,54   | 0,99   | 0,76   | 8441,00  |
| 5821269450                   | FHT2480ZBR-XG  | 54,3                         | 3  | 7,0  | 4,14            | 2,76   | 1,68   | 1,24   | 15150,00 |
| 5821269451                   | FHT2511ZBR-XG  | 68,0                         | 3  | 8,7  | 5,72            | 3,81   | 2,29   | 1,66   | 15321,00 |
| 5821232416                   | TAGT2516ZBR-TZ | 112,5                        | 3  | 11,8 | 7,91            | 5,2    | 3,04   | 2,18   | 23689,00 |
| 5821232411                   | TAGT2522ZBR-TZ | 134,8                        | 3  | 15,7 | 9,43            | 6,26   | 3,75   | 2,74   | 24336,00 |

## Hastighedsregulering af ventilator

Klar til at installere: Tecumseh har udviklet en enkel teknologi til AC og EC ventilatorer. En forudindstillet løsning, specifikt optimeret til Tecumseh-kondenseringsenheder (R404A eller R134a). En „all-in-One“ løsning, som giver dig alle de nødvendige komponenter til en hurtig installation.

| Varenr.    | Type | Beskrivelse                   | DKK     |
|------------|------|-------------------------------|---------|
| 5829045203 | 3    | AC Fan Speed Control kit 404A | 1451,00 |
| 5829045206 | 4    | EC Fan Speed Control kit 404A | 1761,00 |



## Varmelegemer og vejrbestandige huse

| Varenr.    | Type    | Effekt<br>W | Anvendes til         | Yderligere information          | Højde<br>mm | Bredde<br>mm | Længde<br>mm | DKK     |
|------------|---------|-------------|----------------------|---------------------------------|-------------|--------------|--------------|---------|
| 5829059618 | FCH 30  | 45          | AE                   |                                 |             |              |              | 507,00  |
| 5829032565 | FCH 40  | 55          | AJ, CAJ, TAJ ekstern | Før CH102                       |             |              |              | 695,00  |
| 5829038537 | 9HT5-24 | 27          | TAG, FH, TFH         |                                 |             |              |              | 459,00  |
| 5829032573 | XS      |             |                      | Ikke til CAJ/TAJ4517 og TAJ4519 | 460         | 500          | 650          | 3369,00 |
| 5829038546 | S       |             |                      | Med 1 ventilatorer              | 690         | 700          | 830          | 6449,00 |
| 5829032571 | L       |             |                      | Med 2 ventilatorer              | 559         | 687          | 1089         | 6667,00 |
| 5829032570 | XL      |             |                      |                                 | 658         | 687          | 1169         | 6932,00 |
| 5829032469 | XXL     |             |                      |                                 | 939         | 756          | 1468         | 9552,00 |

## L'UH/Tecumseh ventilatorer



| Varenr.    | Type   | Motortype                     | DKK     |
|------------|--|-------------------------------|---------|
| 5829045344 | AE4425ZHR,AE4430ZHR,AE2415ZBR  | EN/VE 5W 220/50/60Hz          | 821,00  |
| 5829045345 | AE4425YHR, AE4430YHR,AE4440YHR, AE2410ZBR, AE2420ZBR   | EN/VE 5W 220/50/60Hz          | 821,00  |
| 5829045258 | AE4450ZHR, AE4460ZHR,AE4470ZHR   | EN/VE 25W 230-50Hz            | 1655,00 |
| 5829032466 | AE4450YHR, AE4440ZHR,AE2425ZBR,CAJ4476YHR, CAJ4492YHR, CAJ4511YHR, CAE9470ZMHR, CAJ9480ZMHR, CAJ9510ZMHR, CAJ2446ZBR, CAJ9480TMHR, CAJ9510TMHR, CAJ9513TMHR.   | EN/VE SMEN 25W 230-50HZ       | 1307,00 |
| 5829032448 | CAJN4452YHR,CAJN4461YHR, TAJN4461YHR, CAJN2428ZBR, CAJN2432ZBR   | VTL Ø250MM 230V 50/60Hz VV    | 2245,00 |
| 5829032447 | CAJN4476YHR, CAJN4492YHR,CAJN4511YHR, TAJN4492YHR,TAJN4511YHR,CAJN9480ZMHR,CAJN9510ZMHR,CAJN9513ZMHR, TAJN9480ZMHR,TAJN9510ZMHR,TAJN9513ZMHR, CAJN2446ZBR,CAJN2464ZBR, TAJN2446ZBR, TAJN2464ZBR                  | VTL Ø300MM 230V 50/60Hz VV    | 2277,00 |
| 5829032449 | TAJN4517ZHR, TAJN4519ZHR   | VTL Ø350MM 230V 50/60Hz V2 VV | 4613,00 |
| 5829045346 | FHT2511ZBR, FHT2480ZBR, FHT4522ZHR, FHT4525YHR, FHT4518HR, TFHT4518YHR,TFHT4525YHR, TFHT2480ZBR, TFHT2511ZBR   | VENTIL 350MM 230V 50/60HZ AC  | 4109,00 |
| 5829045260 | FHT4538ZHR, FHT4532ZHR, FHT4524HR, TAGT4528YHRTAGT4534YHR,TAGT4537YHR,TAGT4543YHR,TFHT4524ZHR, TFHT4531ZHR, TFHT4540ZHR,-TAGT4546ZHR,TAGT4553ZHR, TAGT4561ZHR, TAGT4568ZHR,TAGT4573ZHR,-TAGT2516ZBR, TAGT2522ZBR | MTV 420MM AC 230V 50/60Hz     | 5605,00 |

## Ventilatorer for ældre Tecumseh aggregater

| Varenr.    | Type  | Motortype     | Vinge mm | Akselhøjde mm | DKK     |
|------------|---|---------------|----------|---------------|---------|
| 5829032556 | AEZ4425YHR, AEZ4425ZHR, CAE2417ZBR, AEZ4425EHR.   | 1P/220V, 5W   | 202      | 105           | 750,00  |
| 5829032465 | AEZ4430YHR, CAE4440YHR, AEZ4430ZHR, AEZ4430EHR.   | 1P/220V, 5W   | 202      | 120           | 750,00  |
| 5829032525 | CAJ4452YHR, CAJ4461YHR, AEZ4440ZHR, CAE9450ZMHR, CAE9460ZMHR, CAJ2428ZBR, CAJ2432ZBR, AEZ4440EHR, CAE9450TMHR, CAE9460TMHR.   | 1P/220V, 22W  | 250      | 130           | 751,00  |
| 5829032466 | CAJ4476YHR, CAJ4492YHR, CAJ4511YHR, CAE9470ZMHR, CAJ9480ZMHR, CAJ9510ZMHR, CAJ9513ZMHR, CAJ2446ZBR, CAJ9480TMHR, CAJ9510TMHR, CAJ9513TMHR.  | 1P/220V, 22W  | 300      | 160           | 1307,00 |
| 5829032558 | TAJ4461YHR.   | 2P/400V, 22W  | 250      | 130           | 1271,00 |
| 5829032515 | TAJ4492YHR, TAJ4511YHR, TAJ9480ZMHR, TAJ9510ZMHR, TAJ9513ZMHR, TAJ2446ZBR, TAJ2464ZBR, TAJ9480TMHR, TAJ9510TMHR, TAJ9513TMHR.   | 2P/400V, 22W  | 300      | 160           | 1307,00 |
| 5829032555 | TFH4518YHR, TFH4525YHR, TAG4534YHR, TAG4537YHR, TAG4543YHR, TAJ4517ZHR, TAJ4519ZHR, TFH4522ZHR, TFH4524ZHR, TFH4531ZHR, TFH4540ZHR, TFH2480ZBR, TFH2511ZBR, TAG2516ZBR, TFHD2516ZBR, TFHD2522ZBR, TAJ4517THR, TAJ4519THR, TFH4524FHR, TFH4531FHR, TFH4540FHR. | 2P/400V, 90W  | 356      | 200           | 3465,00 |
| 5829032503 | TAG4528YHR, TAG4546ZHR, TAG4553ZHR, TAG4561ZHR, TAG4568ZHR, TAG4573ZHR, TAG4546THR, TAG4553THR, TAG4561THR, TAG4568THR, TAG4573THR.   | 2P/400V, 120W | 408      | 257           | 3655,00 |

Fra 2009 har Tecumseh indført nye kondensatormotorer og afskærmninger på udvalgte modeller (CAJ/TAJ). Den sikreste måde at indentificere typen er ud fra følgende kriterier:

- Aggregatet er leveret efter 2009
- Der står følgende tekst på toppen af afskærmningen: EMPAPST FOR TECUMSEH

## L'UH/Tecumseh ventilatorvinger

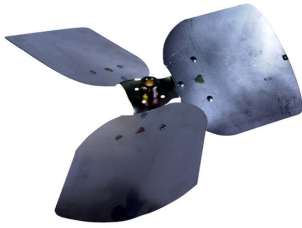

| Varenr.    | Vinge, Ø/mm | DKK     |
|------------|-------------|---------|
| 5829032544 | 356         | 671,00  |
| 5829032543 | 406         | 980,00  |
| 5829032500 | 508         | 1511,00 |

## L'UH/Tecumseh kondensatorflader

| Varenr.    | Type  | Anvendes til<br>Kondensatorstype: | DKK      |
|------------|---|-----------------------------------|----------|
| 5829032477 | AE4425ZHR,<br>AE4430ZHR,AE2415ZBR, AE4425YHR, AE2420ZBR   | 205/1000                          | 1542,00  |
| 5829032476 | AE4430YHR, AE4440YHR, AE2410ZBR, AE2420ZBR, AE4430ZHR   | 205/1660                          | 2100,00  |
| 5829038520 | AE4450YHR, AE4460YHR,, AE4440ZHR, AE4440ZHR, AE2425ZBR  | 250/2000                          | 1800,00  |
| 5829045254 | CAJN4452YHR, CAJN4461YHR, TAJN4461YHR, CAJN2428ZBR,<br>CAJN2432ZBR  | M250/2050                         | 1765,00  |
| 5829032475 | AE4450ZHR, AE4460ZHR  | M250/2300                         | 1800,00  |
| 5829032566 | AE4470ZHR   | M300/3900                         | 2590,00  |
| 5829045256 | CAJN4476YHR, CAJN4492YHR,CAJN4511YHR TAJN4492YHR,<br>TAJN4511YHR, CAJN9480ZMHR, CAJN9510ZMHR, CAJN9513ZMHR,<br>TAJN9480ZMHR,TAJN9510ZMHR, TAJN9513ZMHR,<br>CAJN2446ZBR,CAJN2464ZBR,TAJN2446ZBR, TAJN2464ZBR | M300/3900                         | 2880,00  |
| 5829045255 | FHT2480ZBR, TFHT2480ZBR, TFHT2511ZBR, CAJN4517ZHR,<br>TAJN4517ZHR,CAJN4519ZHR,TAJN4519ZHR   | M350/8200                         | 4502,00  |
| 5829045504 | FHT2511ZBR, FHT4522ZHR, FHT4525YHR, FHT4518HR,<br>TFHT4525YHR, TFHT4418YHR  | M350/9100                         | 6048,00  |
| 5829045507 | FHT4524ZHR, TAGT4528YHR, TFHT4524ZHR  | M420/15500                        | 5545,00  |
| 5829045505 | FHT4532ZHR, TFHT4531ZHR, TAGT2516ZBR, TAGT2522ZBR,<br>TAGT4534YHR, TAGT4537YHR  | M420/20000                        | 6400,00  |
| 5829045506 | FHT4538ZHR, TFHT4540ZHR, TAGT4543YHR  | M420/24000                        | 7405,00  |
| 5829045250 | TAGT4546ZHR, TAGT4553ZHR,   | B420P/31000                       | 13522,00 |
| 5829045251 | TAGT4561ZHR, TAGT4568ZHR  | B420P/36000                       | 15475,00 |
| 5829045252 | TAGT4573ZHR   | B420P/45000                       | 16601,00 |
| 5829038514 | TAJ2464ZBR, CAJ4492YHR, TAJ4492YHR, CAJ4511YHR, TAJ4511Y-<br>HR, CAJ9510ZMHR, TAJ9510ZMHR, CAJ9510TMHR, TAJ9510TMHR.  | 300/4200                          | 4239,00  |
| 5829038519 | CAJ9513ZMHR, TAJ9513ZMHR, CAJ9513TMHR, TAJ9513TMHR.   | 300/4600                          | 3112,00  |
| 5829032474 | TAJ4517ZHR, TAJ4517THR, TFH2480ZBR.   | 356/6500                          | 3758,00  |
| 5829038512 | TFH4518YHR, TFH2511ZBR, TAJ4519ZHR, TAJ4519THR, TFH4525Y-<br>HR, TFH4522ZHR, TFH4524ZHR, TFH4524FHR,  | 356/8600                          | 3758,00  |
| 5829038510 | TFH4531ZHR, TFH4531FHRTAG2516ZBR, TFHD2516ZBR,TAG4534YHR  | B356/13000                        | 9708,00  |
| 5829032473 | TAG4528YHR.   | 406/13000                         | 6707,00  |
| 5829038508 | TAG4537YHR,TAG4543YHR, TFH4540ZHR, TFH4540FHR,TAG-<br>2522ZBR, TFHD2522ZBR.   | B356/16000                        | 11961,00 |
| 5829038505 | TAG4546ZHR, TAG4546THR, TAG4553ZHR, TAG4553THR.   | B406/19000                        | 12187,00 |
| 5829032471 | TAG4561ZHR, TAG4561THR.   | B406/22000                        | 13869,00 |
| 5829032472 | TAG4568ZHR, TAG4568THR,TAG4573ZHR, TAG4573THR.  | B406/25000                        | 14796,00 |
| 5829038504 | TAN4585YHR, TAN5590HHR, TAN5610HHR.   | B508/47000                        | 29268,00 |
| 5829032478 | TAN5612HHR  | B508/52000                        | 25971,00 |
| 5829032479 | TAN5614HHR  | B508/60000                        | 28890,00 |

**L'UH/Tecumseh receivere**

| Varenr.    | Type       | Tilgang lodde | Afgang rotalock  | DKK     |
|------------|------------|---------------|------------------|---------|
| 5829038478 | RSV 0,8 L  | 1/4"          | 3/4"-16 / 1/4"   | 2140,00 |
| 5829032460 | RSV 1,5 L  | 1/4"          | 1"-14 / 1/4"     | 1131,00 |
| 5829038477 | RSV 1,5 L  | 1/4"          | 1"-14 / 3/8"     | 1131,00 |
| 5829038501 | RSV 2,35 L | 1/4"          | 1"-14 / 3/8"     | 1345,00 |
| 5829038500 | RSV 3,9 L  | 3/8"          | 1"-14 / 3/8"     | 3400,00 |
| 5829032530 | RSV 6,0 L  | 1/2"          | 1"-14 / 3/8"     | 4050,00 |
| 5829032459 | RSV 9,5 L  | 1/2"          | 1"-14 / 1/2"     | 4650,00 |
| 5829032529 | RSV 12,0 L | 5/8"          | 1 1/4"-12 / 5/8" | 5100,00 |

## Vandkølet aggregat BETE30, lavtemperatur med R452A



Ydelser er ved 10K overhedning , 3K underkøling og 15% Ethylenglycol 7 °C -> 12 °C

Leveringsomfang:

Færdigt vandkølet aggregat med pladeveksler, høj- og lavtrykspressostat, suge- og trykafspæringsventil, ventilator for kompressorkøling samt væskeledning med filter og skueglas.

| Varenr.    | Type      | Spænding<br>V-ph-Hz | Ydelser i kW med R 452A |        |        |        | DKK      |
|------------|-----------|---------------------|-------------------------|--------|--------|--------|----------|
|            |           |                     | -10 °C                  | -20 °C | -30 °C | -40 °C |          |
| 5301459688 | BETE3006B | 230-1-50            | 0,527                   | 0,320  | 0,176  | 0,083  | 11581,00 |
| 5301459689 | BETE3009B | 230-1-50            | 0,767                   | 0,472  | 0,270  | 0,138  | 11581,00 |
| 5301459690 | BETE3012B | 230-1-50            | 1,004                   | 0,614  | 0,348  | 0,177  | 12160,00 |
| 5301459691 | BETE3015B | 230-1-50            | 1,281                   | 0,794  | 0,457  | 0,234  | 12507,00 |
| 5301459692 | BETE3019B | 230-1-50            | 1,488                   | 0,882  | 0,477  | 0,222  | 13665,00 |
| 5301459693 | BETE3022B | 230-1-50            | 1,872                   | 1,108  | 0,594  | 0,271  | 16097,00 |
| 5301459694 | BETE3025B | 230-1-50            | 2,151                   | 1,289  | 0,704  | 0,333  | 16561,00 |
| 5301459695 | BETE3028B | 230-1-50            | 2,644                   | 1,626  | 0,919  | 0,452  | 17487,00 |
| 5301459696 | BETE3031B | 230-1-50            | 3,390                   | 2,079  | 1,180  | 0,599  | 17719,00 |
| 5301459697 | BETE3034B | 230-1-50            | 5,063                   | 3,102  | 1,721  | 0,789  | 21656,00 |
| 5301459698 | BETE3037B | 230-1-50            | 6,872                   | 4,197  | 2,333  | 1,094  | 20498,00 |
| 5301459699 | BETE3038B | 400-3-50            | 2,592                   | 1,583  | 0,887  | 0,434  | 17950,00 |
| 5301459700 | BETE3041B | 400-3-50            | 3,369                   | 2,069  | 1,175  | 0,592  | 18529,00 |
| 5301459701 | BETE3044B | 400-3-50            | 4,800                   | 3,023  | 1,729  | 0,827  | 22467,00 |
| 5301459702 | BETE3047B | 400-3-50            | 7,312                   | 4,373  | 2,366  | 1,085  | 23393,00 |
| 5301459703 | BETE3053B | 400-3-50            | 9,488                   | 5,429  | 2,754  | 1,126  | 28952,00 |
| 5301459704 | BETE3056B | 400-3-50            | 9,866                   | 5,745  | 2,966  | 1,228  | 27099,00 |
| 5301459705 | BETE3059B | 400-3-50            | 13,159                  | 7,747  | 4,167  | 1,943  | 34511,00 |
| 5301459706 | BETE3062B | 400-3-50            | 13,647                  | 8,283  | 4,588  | 2,178  | 35785,00 |

## Vandkølet aggregat BETE31, høj- og mellemtemperatur med R452A



Ydelser er ved 10K overhedning , 3K underkøling og 15% Ethylenglycol 7 °C -> 12 °C

Leveringsomfang:

Færdigt vandkølet aggregat med pladeveksler, høj- og lavtrykspressostat, suge- og trykafspæringsventil, ventilator for kompressorkøling samt væskeledning med filter og skueglas.

| Varenr.    | Type      | Spænding<br>V-ph-Hz | Ydelser i kW med R 452A |        |        |        | DKK      |
|------------|-----------|---------------------|-------------------------|--------|--------|--------|----------|
|            |           |                     | +5 °C                   | -5 °C  | -10 °C | -20 °C |          |
| 5301459707 | BETE3109B | 230-1-50            | 0,867                   | 0,544  | 0,424  | 0,247  | 11581,00 |
| 5301459708 | BETE3112B | 230-1-50            | 1,02                    | 0,647  | 0,508  | 0,299  | 11697,00 |
| 5301459709 | BETE3115B | 230-1-50            | 1,392                   | 0,889  | 0,699  | 0,415  | 11813,00 |
| 5301459710 | BETE3118B | 230-1-50            | 1,972                   | 1,16   | 0,919  | 0,552  | 12044,00 |
| 5301459711 | BETE3121B | 230-1-50            | 2,082                   | 1,371  | 1,099  | 0,686  | 12392,00 |
| 5301459712 | BETE3124B | 230-1-50            | 2,401                   | 1,595  | 1,284  | 0,801  | 13086,00 |
| 5301459713 | BETE3128B | 230-1-50            | 2,993                   | 1,921  | 1,515  | 0,903  | 17371,00 |
| 5301459714 | BETE3131B | 230-1-50            | 3,699                   | 2,378  | 1,878  | 1,124  | 17603,00 |
| 5301459715 | BETE3134B | 230-1-50            | 4,877                   | 3,108  | 2,431  | 1,406  | 18414,00 |
| 5301459716 | BETE3137B | 230-1-50            | 5,248                   | 3,397  | 2,691  | 1,62   | 18993,00 |
| 5301459717 | BETE3140B | 230-1-50            | 6,793                   | 4,41   | 3,492  | 2,077  | 19456,00 |
| 5301459718 | BETE3146B | 230-1-50            | 8,231                   | 5,23   | 4,076  | 2,303  | 24551,00 |
| 5301459719 | BETE3149B | 230-1-50            | 10,331                  | 6,813  | 5,429  | 3,137  | 22235,00 |
| 5301459720 | BETE3152B | 230-1-50            | 12,804                  | 8,231  | 6,459  | 3,736  | 25015,00 |
| 5301459721 | BETE3228B | 400-3-50            | 3,049                   | 1,954  | 1,539  | 0,914  | 16908,00 |
| 5301459722 | BETE3231B | 400-3-50            | 3,656                   | 2,367  | 1,876  | 0,133  | 17024,00 |
| 5301459723 | BETE3234B | 400-3-50            | 4,707                   | 2,995  | 2,344  | 1,363  | 17835,00 |
| 5301459724 | BETE3237B | 400-3-50            | 5,283                   | 3,225  | 2,708  | 1,597  | 18529,00 |
| 5301459725 | BETE3240B | 400-3-50            | 6,582                   | 4,301  | 3,421  | 2,064  | 17950,00 |
| 5301459726 | BETE3243B | 400-3-50            | 7,504                   | 4,665  | 3,589  | 1,971  | 22351,00 |
| 5301459727 | BETE3246B | 400-3-50            | 8,223                   | 5,256  | 4,093  | 2,294  | 23625,00 |
| 5301459728 | BETE3249B | 400-3-50            | 10,362                  | 6,691  | 5,273  | 3,074  | 26520,00 |
| 5301459729 | BETE3252B | 400-3-50            | 13,178                  | 8,55   | 6,763  | 3,998  | 27447,00 |
| 5301459730 | BETE3255B | 400-3-50            | 16,354                  | 10,161 | 7,754  | 4,183  | 32658,00 |
| 5301459731 | BETE3258B | 400-3-50            | 18,673                  | 11,452 | 8,757  | 4,775  | 33121,00 |
| 5301459732 | BETE3261B | 400-3-50            | 20,41                   | 12,663 | 9,767  | 5,468  | 30574,00 |
| 5301459733 | BETE3264B | 400-3-50            | 22,524                  | 14,353 | 11,24  | 6,517  | 30574,00 |
| 5301459734 | BETE3267B | 400-3-50            | 24,287                  | 15,444 | 12,093 | 7,043  | 29763,00 |
| 5301459735 | BETE3270B | 400-3-50            | 25,661                  | 16,57  | 13,085 | 7,756  | 37754,00 |

## Vandkølede aggregater / SCM Ref / Tecumseh

### Vandkølet aggregat BETE33, høj- og mellemtemperatur med R134a



Ydelser er ved 10K overhedning , 3K underkøling og 15% Ethylenglycol 7 °C -> 12 °C

Leveringsomfang:

Færdigt vandkølet aggregat med pladeveksler, høj- og lavtrykspressostat, suge- og trykafspæringsventil, ventilator for kompressorkøling samt væskeledning med filter og skueglas.

| Varenr.    | Type      | Spænding<br>V-ph-Hz | Ydelser i kW med R 452A |       |        |        | DKK      |
|------------|-----------|---------------------|-------------------------|-------|--------|--------|----------|
|            |           |                     | +5 °C                   | -5 °C | -10 °C | -20 °C |          |
| 5301459736 | BETE3324B | 230-1-50            | 0,748                   | 0,454 | 0,343  | 0,179  | 11697,00 |
| 5301459737 | BETE3327B | 230-1-50            | 0,942                   | 0,578 | 0,444  | 0,248  | 11813,00 |
| 5301459738 | BETE3330B | 230-1-50            | 1,196                   | 0,748 | 0,583  | 0,34   | 12160,00 |
| 5301459739 | BETE3333B | 230-1-50            | 1,573                   | 0,996 | 0,78   | 0,456  | 12392,00 |
| 5301459740 | BETE3337B | 230-1-50            | 1,689                   | 1,075 | 0,844  | 0,496  | 12623,00 |
| 5301459741 | BETE3340B | 230-1-50            | 1,7                     | 1,082 | 0,848  | 0,496  | 12623,00 |
| 5301459742 | BETE3346B | 230-1-50            | 1,697                   | 1,013 | 0,765  | 0,406  | 13665,00 |
| 5301459743 | BETE3349B | 230-1-50            | 2,011                   | 1,203 | 0,911  | 0,496  | 14244,00 |
| 5301459744 | BETE3352B | 230-1-50            | 2,364                   | 1,451 | 1,109  | 0,601  | 13781,00 |
| 5301459745 | BETE3355B | 230-1-50            | 2,945                   | 1,8   | 1,37   | 0,741  | 15750,00 |
| 5301459746 | BETE3358B | 230-1-50            | 3,703                   | 2,302 | 1,776  | 0,993  | 16329,00 |
| 5301459747 | BETE3361B | 400-3-50            | 5,539                   | 3,3   | 2,469  | 1,246  | 19224,00 |
| 5301459748 | BETE3364B | 400-3-50            | 7,986                   | 4,866 | 3,706  | 1,992  | 20382,00 |
| 5301459749 | BETE3446B | 400-3-50            | 1,754                   | 1,073 | 0,808  | 0,417  | 13318,00 |
| 5301459750 | BETE3449B | 400-3-50            | 2,062                   | 1,246 | 0,95   | 0,528  | 13665,00 |
| 5301459751 | BETE3455B | 400-3-50            | 2,895                   | 1,785 | 1,361  | 0,711  | 14939,00 |
| 5301459752 | BETE3458B | 400-3-50            | 3,7                     | 2,299 | 1,771  | 0,976  | 15634,00 |
| 5301459753 | BETE3461B | 400-3-50            | 5,605                   | 3,318 | 2,474  | 1,246  | 19340,00 |
| 5301459754 | BETE3464B | 400-3-50            | 8,088                   | 4,887 | 3,707  | 1,991  | 20498,00 |



## Vandkølet aggregat BETE40, lavtemperatur med R452A



Ydelser er ved 10K overhedning , 3K underkøling og 35% Ethylenglycol 40 °C -> 45 °C  
 Færdigt vandkølet aggregat med pladeveksler, H- & L-trykspresostat, suge- og trykafspæringsventil, ventilator for kompressorkøling samt væskeledning med filter og skueglas.

#Picture#

| Varenr.    | Type      | Spænding<br>V-ph-Hz | Ydelser i kW med R 452A |        |        |        | DKK      |
|------------|-----------|---------------------|-------------------------|--------|--------|--------|----------|
|            |           |                     | -10 °C                  | -20 °C | -30 °C | -40 °C |          |
| 5301459755 | BETE4006B | 230-1-50            | 0,365                   | 0,21   | 0,105  | 0,068  | 11581,00 |
| 5301459756 | BETE4009B | 230-1-50            | 0,533                   | 0,314  | 0,168  | 0,115  | 11581,00 |
| 5301459757 | BETE4012B | 230-1-50            | 0,691                   | 0,402  | 0,211  | 0,143  | 12392,00 |
| 5301459758 | BETE4015B | 230-1-50            | 0,891                   | 0,53   | 0,285  | 0,195  | 12623,00 |
| 5301459759 | BETE4019B | 230-1-50            | 0,978                   | 0,536  | 0,255  | 0,159  | 13665,00 |
| 5301459760 | BETE4022B | 230-1-50            | 1,228                   | 0,675  | 0,322  | 0,203  | 16329,00 |
| 5301459761 | BETE4025B | 230-1-50            | 1,439                   | 0,806  | 3,98   | 0,257  | 16792,00 |
| 5301459762 | BETE4028B | 230-1-50            | 1,773                   | 1,027  | 0,527  | 0,347  | 18066,00 |
| 5301459763 | BETE4031B | 230-1-50            | 2,305                   | 1,336  | 0,698  | 0,473  | 17487,00 |
| 5301459764 | BETE4034B | 230-1-50            | 3,444                   | 1,954  | 0,923  | 0,539  | 22004,00 |
| 5301459765 | BETE4037B | 230-1-50            | 4,79                    | 2,692  | 1,281  | 0,775  | 21888,00 |
| 5301459766 | BETE4038B | 400-3-50            | 1,716                   | 0,986  | 0,502  | 0,33   | 17719,00 |
| 5301459767 | BETE4041B | 400-3-50            | 2,271                   | 1,321  | 0,69   | 0,465  | 18298,00 |
| 5301459768 | BETE4044B | 400-3-50            | 3,302                   | 1,924  | 0,945  | 0,576  | 23857,00 |
| 5301459769 | BETE4047B | 400-3-50            | 4,776                   | 2,649  | 1,273  | 0,802  | 24436,00 |
| 5301459770 | BETE4053B | 400-3-50            | 5,9                     | 3,05   | 1,28   | 0,695  | 30458,00 |
| 5301459771 | BETE4056B | 400-3-50            | 6,211                   | 3,314  | 1,455  | 0,822  | 28721,00 |
| 5301459772 | BETE4059B | 400-3-50            | 8,551                   | 4,708  | 2,271  | 1,432  | 34279,00 |
| 5301459773 | BETE4062B | 400-3-50            | 9,139                   | 5,191  | 2,565  | 1,626  | 36248,00 |

## Vandkølede aggregater / SCM Ref / Tecumseh

### Vandkølet aggregat BETE41, lavtemperatur med R452A



Ydelser er ved 10K overhedning , 3K underkøling og 35% Ethylenglycol 40 °C -> 45 °C  
Færdigt vandkølet aggregat med pladeveksler, H- & L-trykspresostat, sug- og trykafspæringsventil, ventilator for kompressorkøling samt væskeledning med filter og skueglas.

| Varenr.    | Type      | Spænding<br>V-ph-Hz | Ydelser i kW med R 452A |        |        |        | DKK      |
|------------|-----------|---------------------|-------------------------|--------|--------|--------|----------|
|            |           |                     | +5 °C                   | -5 °C  | -10 °C | -20 °C |          |
| 5301459774 | BETE4109B | 230-1-50            | 0,588                   | 0,358  | 0,275  | 0,154  | 11581,00 |
| 5301459775 | BETE4112B | 230-1-50            | 0,713                   | 0,443  | 0,343  | 0,192  | 11813,00 |
| 5301459776 | BETE4115B | 230-1-50            | 0,962                   | 0,596  | 0,461  | 0,257  | 12044,00 |
| 5301459777 | BETE4118B | 230-1-50            | 1,238                   | 0,781  | 0,609  | 0,343  | 12507,00 |
| 5301459778 | BETE4121B | 230-1-50            | 1,467                   | 0,939  | 0,742  | 0,441  | 12855,00 |
| 5301459779 | BETE4124B | 230-1-50            | 1,72                    | 1,115  | 0,885  | 0,526  | 13781,00 |
| 5301459780 | BETE4128B | 230-1-50            | 2,022                   | 1,254  | 0,969  | 0,539  | 17719,00 |
| 5301459781 | BETE4131B | 230-1-50            | 2,528                   | 1,574  | 1,221  | 0,688  | 18414,00 |
| 5301459782 | BETE4134B | 230-1-50            | 3,257                   | 1,991  | 1,516  | 0,796  | 18877,00 |
| 5301459783 | BETE4137B | 230-1-50            | 3,573                   | 2,232  | 1,731  | 0,969  | 20382,00 |
| 5301459784 | BETE4140B | 230-1-50            | 4,689                   | 2,927  | 2,26   | 1,227  | 21425,00 |
| 5301459785 | BETE4146B | 230-1-50            | 5,628                   | 3,36   | 2,506  | 1,2    | 24551,00 |
| 5301459786 | BETE4149B | 230-1-50            | 7,241                   | 4,459  | 3,31   | 1,222  | 24667,00 |
| 5301459787 | BETE4152B | 230-1-50            | 8,978                   | 5,581  | 4,265  | 2,19   | 24899,00 |
| 5301459788 | BETE4228B | 400-3-50            | 2,078                   | 1,283  | 0,988  | 0,545  | 17256,00 |
| 5301459789 | BETE4231B | 400-3-50            | 2,523                   | 1,582  | 1,23   | 0,692  | 17719,00 |
| 5301459790 | BETE4234B | 400-3-50            | 3,148                   | 1,915  | 1,456  | 0,762  | 18298,00 |
| 5301459791 | BETE4237B | 400-3-50            | 3,623                   | 2,238  | 1,71   | 0,887  | 20035,00 |
| 5301459792 | BETE4240B | 400-3-50            | 4,568                   | 2,886  | 2,242  | 1,231  | 20035,00 |
| 5301459793 | BETE4243B | 400-3-50            | 4,995                   | 2,903  | 2,129  | 0,972  | 24320,00 |
| 5301459794 | BETE4246B | 400-3-50            | 5,647                   | 3,385  | 2,512  | 1,169  | 25478,00 |
| 5301459795 | BETE4249B | 400-3-50            | 7,149                   | 4,35   | 3,283  | 1,618  | 27215,00 |
| 5301459796 | BETE4252B | 400-3-50            | 9,102                   | 5,641  | 4,316  | 2,236  | 27215,00 |
| 5301459797 | BETE4255B | 400-3-50            | 10,672                  | 6,072  | 4,41   | 2,021  | 32426,00 |
| 5301459798 | BETE4258B | 400-3-50            | 11,944                  | 6,88   | 5,033  | 2,291  | 33469,00 |
| 5301459799 | BETE4261B | 400-3-50            | 13,258                  | 7,826  | 5,818  | 2,759  | 30458,00 |
| 5301459800 | BETE4264B | 400-3-50            | 15,627                  | 9,383  | 7,06   | 3,577  | 30342,00 |
| 5301459801 | BETE4267B | 400-3-50            | 16,696                  | 9,999  | 7,575  | 4      | 29531,00 |
| 5301459802 | BETE4270B | 400-3-50            | 17,862                  | 11,067 | 8,499  | 4,541  | 37638,00 |

## Vandkølet aggregat BETE43, lavtemperatur med R134a



Ydelser er ved 10K overhedning , 3K underkøling og 35% Ethylenglycol 40 °C -> 45 °C  
 Leveringsomfang  
 Færdigt vandkølet aggregat med pladeveksler, høj- og lavtrykspressostat, suge- og trykafspæringsventil, ventilator for kompressorkøling samt væskeledning med filter og skueglas.

| Varenr.    | Type      | Spænding<br>V-ph-Hz | Ydelser i kW med R 452A |       |        |        | DKK      |
|------------|-----------|---------------------|-------------------------|-------|--------|--------|----------|
|            |           |                     | +5 °C                   | -5 °C | -10 °C | -20 °C |          |
| 5301459803 | BETE4324B | 230-1-50            | 0,563                   | 0,333 | 0,246  | 0,112  | 11697,00 |
| 5301459804 | BETE4327B | 230-1-50            | 0,716                   | 0,43  | 0,326  | 0,176  | 11813,00 |
| 5301459805 | BETE4330B | 230-1-50            | 0,916                   | 0,566 | 0,437  | 0,247  | 12276,00 |
| 5301459806 | BETE4333B | 230-1-50            | 1,203                   | 0,745 | 0,575  | 0,317  | 12623,00 |
| 5301459807 | BETE4337B | 230-1-50            | 1,307                   | 0,817 | 0,633  | 0,352  | 12855,00 |
| 5301459808 | BETE4340B | 230-1-50            | 1,314                   | 0,825 | 0,639  | 0,348  | 12855,00 |
| 5301459809 | BETE4346B | 230-1-50            | 1,188                   | 0,68  | 0,494  | 0,213  | 13897,00 |
| 5301459810 | BETE4349B | 230-1-50            | 1,449                   | 0,849 | 0,636  | 0,332  | 14592,00 |
| 5301459811 | BETE4352B | 230-1-50            | 1,725                   | 0,998 | 0,728  | 0,326  | 14129,00 |
| 5301459812 | BETE4355B | 230-1-50            | 2,133                   | 1,248 | 0,919  | 0,417  | 16329,00 |
| 5301459813 | BETE4358B | 230-1-50            | 2,747                   | 1,658 | 1,248  | 0,621  | 16908,00 |
| 5301459814 | BETE4361B | 230-1-50            | 4,163                   | 2,301 | 1,619  | 0,619  | 20382,00 |
| 5301459815 | BETE4364B | 230-1-50            | 5,947                   | 3,444 | 2,519  | 1,144  | 21193,00 |
| 5301459816 | BETE4446B | 400-3-50            | 1,269                   | 0,742 | 0,541  | 0,258  | 13318,00 |
| 5301459817 | BETE4449B | 400-3-50            | 1,511                   | 0,889 | 0,667  | 0,344  | 14129,00 |
| 5301459818 | BETE4455B | 400-3-50            | 2,181                   | 1,27  | 0,921  | 0,374  | 15518,00 |
| 5301459819 | BETE4458B | 400-3-50            | 2,752                   | 1,65  | 1,236  | 0,605  | 16213,00 |
| 5301459820 | BETE4461B | 400-3-50            | 4,186                   | 2,324 | 1,649  | 0,674  | 20498,00 |
| 5301459821 | BETE4464B | 400-3-50            | 5,764                   | 3,293 | 2,405  | 1,134  | 20961,00 |

## Aggregater og Condensing Units / Ventilatorer og motorer

### 2-polede IE3 motorer B3/B5



Motorene er inkl. fod og flange for direkte kobling til bl.a. Bitzer skruekompressorer via koblingshuse.  
Byggeform B3/B5  
3000 rpm  
Energiklasse IE3 iht. IEC 60034-30  
Tætningsklasse IP 55  
Byggestørrelse 160 - 355 har indbyggede transistorer i viklingerne

| Varenr.    | Type        | Beskrivelse          | Byggeform | Effekt kW | Driftsstrøm Amp | Flange ø mm | Aksel ø mm | DKK       |
|------------|-------------|----------------------|-----------|-----------|-----------------|-------------|------------|-----------|
| 1761642278 | T3CR160MA-2 | 2 polede IE3 motorer | B3/B5     | 11        | 19,34           | 350         | 42         | 10163,00  |
| 1761642279 | T3CR160MB-2 | 2 polede IE3 motorer | B3/B5     | 15        | 26,18           | 350         | 42         | 11223,00  |
| 1761642280 | T3CR160L-2  | 2 polede IE3 motorer | B3/B5     | 18,5      | 31,76           | 350         | 42         | 12393,00  |
| 1761642281 | T3CR180M-2  | 2 polede IE3 motorer | B3/B5     | 22        | 38,49           | 350         | 48         | 15387,00  |
| 1761642282 | T3CR200LA-2 | 2 polede IE3 motorer | B3/B5     | 30        | 52,15           | 400         | 55         | 21019,00  |
| 1761642283 | T3CR200LB-2 | 2 polede IE3 motorer | B3/B5     | 37        | 64,04           | 400         | 55         | 21552,00  |
| 1761642284 | T3CR225M-2  | 2 polede IE3 motorer | B3/B5     | 45        | 7,93            | 450         | 55         | 26781,00  |
| 1761642285 | T3CR250M-2  | 2 polede IE3 motorer | B3/B5     | 55        | 93,54           | 550         | 60         | 32057,00  |
| 1761642275 | T3CR280S-2  | 2 polede IE3 motorer | B3/B5     | 75        | 125,62          | 550         | 65         | 40362,00  |
| 1761642286 | T3CR280M-2  | 2 polede IE3 motorer | B3/B5     | 90        | 150,26          | 550         | 65         | 45440,00  |
| 1761642287 | T3C315S-2   | 2 polede IE3 motorer | B3/B5     | 110       | 185,31          | 660         | 65         | 80212,00  |
| 1761642288 | T3C315M-2   | 2 polede IE3 motorer | B3/B5     | 132       | 221,9           | 660         | 65         | 84646,00  |
| 1761642289 | T3C315LA-2  | 2 polede IE3 motorer | B3/B5     | 160       | 267,85          | 660         | 65         | 89677,00  |
| 1761642290 | T3C315LB-2  | 2 polede IE3 motorer | B3/B5     | 200       | 334,81          | 660         | 65         | 96558,00  |
| 1761645229 | T3C355MB-2  | 2 polede IE3 motorer | B3/B5     | 250       | 448,41          | 800         | 70         | 128043,00 |
| 1761645230 | T3C355LB-2  | 2 polede IE3 motorer | B3/B5     | 315       | 558,35          | 800         | 70         | 156385,00 |

### 4-polede IE3 motorer B3/B5



Byggeform B3/B5  
Motorene er inkl. fod og flange for direkte kobling til bl.a. Bitzer stempelkompressorer.  
Energiklasse IE3 iht. IEC 60034-30  
Tætningsklasse IP 55  
Byggestørrelse 160->355 har indbyggede termistorer i viklingerne.  
1500 rpm

| Varenr.    | Type       | Beskrivelse | Byggeform | Effekt kW | Driftsstrøm Amp | Flange ø mm | Aksel ø mm | DKK       |
|------------|------------|-------------|-----------|-----------|-----------------|-------------|------------|-----------|
| 1761644091 | T3A132S-4  | T3A 132S-4  | B3/B5     | 5,5       | 10,53           | 300         | 38         | 5488,00   |
| 1761644092 | T3A132MA-4 | T3A 132MA-4 | B3/B5     | 7,5       | 14,09           | 300         | 38         | 6224,00   |
| 1761644093 | T3CR160M-4 | SWE 160M-4  | B3/B5     | 11        | 20,68           | 350         | 42         | 9785,00   |
| 1761644094 | T3CR160L-4 | SWE 160L-4  | B3/B5     | 15        | 27,33           | 350         | 42         | 11516,00  |
| 1761644095 | T3CR180M-4 | SWE 180M-4  | B3/B5     | 18,5      | 33,53           | 350         | 48         | 14476,00  |
| 1761644096 | T3CR180L-4 | SWE 180L-4  | B3/B5     | 22        | 39,25           | 350         | 48         | 15449,00  |
| 1761644097 | T3CR200L-4 | SWE 200L-4  | B3/B5     | 30        | 57,11           | 400         | 55         | 20139,00  |
| 1761644098 | T3CR225S-4 | SWE 225S-4  | B3/B5     | 37        | 65,37           | 450         | 60         | 24560,00  |
| 1761644099 | T3CR225M-4 | SWE 225M-4  | B3/B5     | 45        | 79,25           | 450         | 60         | 27478,00  |
| 1761644100 | T3CR250M-4 | SWE 250M-4  | B3/B5     | 55        | 95,36           | 550         | 65         | 32062,00  |
| 1761644101 | T3CR280S-4 | SWE 280S-4  | B3/B5     | 75        | 130,98          | 550         | 75         | 43325,00  |
| 1761644102 | T3CR280M-4 | SWE 280M-4  | B3/B5     | 90        | 160,53          | 550         | 75         | 48158,00  |
| 1761644103 | T3C315S-4  | SWE 315S-4  | B3/B5     | 110       | 189,12          | 660         | 80         | 78473,00  |
| 1761644104 | T3C315M-4  | SWE 315M-4  | B3/B5     | 132       | 226,47          | 660         | 80         | 87885,00  |
| 1761644105 | T3C315LA-4 | SWE 315LA-4 | B3/B5     | 160       | 273,94          | 660         | 80         | 97784,00  |
| 1761644106 | T3C315LB-4 | SWE 315LB-4 | B3/B5     | 200       | 337,87          | 660         | 90         | 107539,00 |

## Aggregater og Condensing Units / Ventilatorer og motorer

### 6-polede IE3 motorer B3/B5



Motoren er inkl. både fod og flange for direkte kobling til bl.a. Bitzer stempelkompressorer via koblingshuse.

1000 rpm.

Energiklasse IE3 iht. IEC 60034-30

Tætningsklasse IP 55

Byggestørrelse 160 - 355 har indbyggede transistorer i viklingerne

| Varenr.    | Type        | Beskrivelse                | Byggeform | Effekt kW | Driftsstrøm Amp | Flange ø mm | Aksel ø mm | DKK       |
|------------|-------------|----------------------------|-----------|-----------|-----------------|-------------|------------|-----------|
| 1761644049 | T3A132MB-6  | 6-polede IE3 motorer B3/B5 | B3/B5     | 5,5       | 12,63           | 300         | 38         | 6505,00   |
| 1761644050 | T3A160M-6   | 6-polede IE3 motorer B3/B5 | B3/B5     | 7,5       | 16              | 350         | 42         | 9760,00   |
| 1761644051 | T3CR160L-6  | 6-polede IE3 motorer B3/B5 | B3/B5     | 11        | 23,14           | 350         | 42         | 10925,00  |
| 1761644052 | T3CR180L-6  | 6-polede IE3 motorer B3/B5 | B3/B5     | 15        | 30,05           | 350         | 48         | 14292,00  |
| 1761644053 | T3CR200LA-6 | 6-polede IE3 motorer B3/B5 | B3/B5     | 18,5      | 36,4            | 400         | 55         | 17570,00  |
| 1761644054 | T3CR200LB-6 | 6-polede IE3 motorer B3/B5 | B3/B5     | 22        | 42,52           | 400         | 55         | 19353,00  |
| 1761644055 | T3CR225M-6  | 6-polede IE3 motorer B3/B5 | B3/B5     | 30        | 52,97           | 450         | 60         | 25516,00  |
| 1761644056 | T3CR250M-6  | 6-polede IE3 motorer B3/B5 | B3/B5     | 37        | 67,34           | 550         | 65         | 31923,00  |
| 1761644057 | T3CR280S-6  | 6-polede IE3 motorer B3/B5 | B3/B5     | 45        | 83,52           | 550         | 75         | 36282,00  |
| 1761644058 | T3CR280M-6  | 6-polede IE3 motorer B3/B5 | B3/B5     | 55        | 99,25           | 550         | 75         | 41251,00  |
| 1761644059 | T3C315S-6   | 6-polede IE3 motorer B3/B5 | B3/B5     | 75        | 139,55          | 660         | 80         | 72352,00  |
| 1761644060 | T3C315M-6   | 6-polede IE3 motorer B3/B5 | B3/B5     | 90        | 166,93          | 660         | 80         | 78746,00  |
| 1761644061 | T3C315LA-6  | 6-polede IE3 motorer B3/B5 | B3/B5     | 110       | 203,6           | 660         | 80         | 89044,00  |
| 1761644062 | T3C315LB-6  | 6-polede IE3 motorer B3/B5 | B3/B5     | 132       | 243,55          | 660         | 90         | 98551,00  |
| 1761644063 | T3C355MA-6  | 6-polede IE3 motorer B3/B5 | B3/B5     | 160       | 294,6           | 800         | 100        | 145758,00 |
| 1761644064 | T3C355MB-6  | 6-polede IE3 motorer B3/B5 | B3/B5     | 200       | 367,48          | 800         | 100        | 153852,00 |

### 4-polede IE3 motorer B3



Byggeform B3

Motorene er inkl. fod for remtræk af bl.a. Bitzer stempelkompressorer.

Energiklasse IE3 iht. IEC 60034-30

Tætningsklasse IP 55

Byggestørrelse 160->355 har indbyggede termistorer i viklingerne

1500 rpm

| Varenr.    | Type       | Beskrivelse | Byggeform | Effekt kW | Driftsstrøm Amp | Flange ø mm | Aksel ø mm | DKK      |
|------------|------------|-------------|-----------|-----------|-----------------|-------------|------------|----------|
| 1761644065 | T3A80B-4   | T3A80B-4    | B3        | 0,75      | 1,88            | -           | 19         | 1371,00  |
| 1761644066 | T3A90S-4   | T3A90S-4    | B3        | 1,1       | 2,58            | -           | 24         | 1876,00  |
| 1761644067 | T3A90L-4   | T3A90L-4    | B3        | 1,5       | 3,6             | -           | 24         | 2138,00  |
| 1761644068 | T3A100LA-4 | T3A100LA-4  | B3        | 2,2       | 4,45            | -           | 28         | 2620,00  |
| 1761644069 | T3A100LB-4 | T3A100LB-4  | B3        | 3         | 6,3             | -           | 28         | 3063,00  |
| 1761644070 | T3A112M-4  | T3A112M-4   | B3        | 4         | 7,93            | -           | 28         | 3751,00  |
| 1761644071 | T3A132S-4  | T3A132S-4   | B3        | 5,5       | 10,53           | -           | 38         | 5223,00  |
| 1761644072 | T3A132MA-4 | T3A132MA-4  | B3        | 7,5       | 14,09           | -           | 38         | 5925,00  |
| 1761644073 | T3CR160M-4 | T3CR160M-4  | B3        | 11        | 20,68           | -           | 42         | 9317,00  |
| 1761644074 | T3CR160L-4 | T3CR160L-4  | B3        | 15        | 27,33           | -           | 42         | 10967,00 |
| 1761644075 | T3CR180M-4 | T3CR180M-4  | B3        | 18,5      | 33,53           | -           | 48         | 13779,00 |
| 1761644076 | T3CR180L-4 | T3CR180L-4  | B3        | 22        | 39,25           | -           | 48         | 14713,00 |
| 1761644077 | T3CR200L-4 | T3CR200L-4  | B3        | 30        | 57,11           | -           | 55         | 19175,00 |
| 1761644078 | T3CR225S-4 | T3CR225S-4  | B3        | 37        | 65,37           | -           | 60         | 23389,00 |

## Aggregater og Condensing Units / Ventilatorer og motorer

### Fortsættes: 4-polede IE3 motorer B3

| Varenr.    | Type       | Beskrivelse | Byggeform | Effekt kW | Driftsstrøm Amp | Flange ø mm | Aksel ø mm | DKK      |
|------------|------------|-------------|-----------|-----------|-----------------|-------------|------------|----------|
| 1761644079 | T3CR225M-4 | T3CR225M-4  | B3        | 45        | 79,25           | -           | 60         | 26168,00 |
| 1761644080 | T3CR250M-4 | T3CR250M-4  | B3        | 55        | 95,36           | -           | 65         | 30532,00 |
| 1761644081 | T3CR280S-4 | T3CR280S-4  | B3        | 75        | 130,98          | -           | 75         | 41263,00 |
| 1761644082 | T3CR280M-4 | T3CR280M-4  | B3        | 90        | 160,53          | -           | 75         | 45861,00 |
| 1761644083 | T3C315S-4  | T3C315S-4   | B3        | 110       | 189,12          | -           | 80         | 74732,00 |
| 1761644084 | T3C315M-4  | T3C315M-4   | B3        | 132       | 226,47          | -           | 80         | 83704,00 |

### Tillæg for isoleret leje for frekvensomformerdrift

| Varenr.    | Højde   | DKK      |
|------------|---|----------|
| 1769059382 | Tillæg for isoleret leje f/ frekvensomformerdrift str. 280 2-pol: | 14245,00 |
| 1769059383 | Tillæg for isoleret leje f/ frekvensomformerdrift str. 315 2-pol: | 17949,00 |
| 1769059384 | Tillæg for isoleret leje f/ frekvensomformerdrift str. 355 2-pol: | 21008,00 |
| 1769059385 | Tillæg for isoleret leje f/frekvensomformerdrift str. 280 4-pol:  | 17593,00 |
| 1769059386 | Tillæg for isoleret leje f/frekvensomformerdrift str. 315 4-pol:  | 21008,00 |
| 1769059387 | Tillæg for isoleret leje f/ frekvensomformerdrift str. 355 4-pol: | 25753,00 |



## Kapitel 3

### **Beholdere og vekslere**

|                                 |     |
|---------------------------------|-----|
| Bitzer receiveere               | 106 |
| Bitzer vandkølede kondensatorer | 110 |
| Swep pladevekslere, B-type      | 111 |
| Beholdere for R717              | 118 |
| Koaxial kondensatorer           | 121 |
| Varmegenvindingstank            | 122 |

## Beholdere og vekslere / Receivere / Bitzer

### Bitzer Lodrette receivere



Beholder med beskyttelsesgasfyldning,  
loddeadapter tilgang og loddeventil afgang

| Varenr.    | Type    | Volumen<br>ltr. | Dimension mm |     | Tilslutning |       | Antal<br>skueglas | DKK      |
|------------|---------|-----------------|--------------|-----|-------------|-------|-------------------|----------|
|            |         |                 | H            | øD  | ind         | ud    |                   |          |
| 2002408680 | FS 36   | 3               | 390          | 108 | 3/8         | 3/8   | 1                 | 2109,00  |
| 2002408679 | FS 56   | 5,6             | 353          | 159 | 3/8         | 3/8   | 2                 | 2984,00  |
| 2002408681 | FS 76   | 7,8             | 478          | 159 | 1/2         | 1/2   | 2                 | 3264,00  |
| 2002408682 | FS 126  | 13              | 440          | 216 | 1/2         | 1/2   | 2                 | 3290,00  |
| 2002408699 | FS 102  | 10              | 670          | 159 | 5/8         | 1/2   | 2                 | 3640,00  |
| 2002408698 | FS 152  | 15              | 920          | 159 | 7/8         | 5/8   | 2                 | 4235,00  |
| 2002408697 | FS 202  | 20              | 714          | 216 | 7/8         | 7/8   | 2                 | 5066,00  |
| 2002408675 | FS 252  | 25              | 874          | 216 | 7/8         | 7/8   | 3                 | 5968,00  |
| 2002408673 | FS 302  | 30              | 994          | 216 | 1 1/8       | 7/8   | 3                 | 6221,00  |
| 2002408694 | FS 402  | 39              | 1264         | 216 | 1 1/8       | 7/8   | 3                 | 6878,00  |
| 2002408689 | FS 562  | 56              | 1014         | 298 | 1 3/8       | 1 1/8 | 3                 | 10736,00 |
| 2002408688 | FS 732  | 73              | 1264         | 298 | 1 3/8       | 1 1/8 | 3                 | 12066,00 |
| 2002408687 | FS 902  | 89              | 1514         | 298 | 1 5/8       | 1 3/8 | 3                 | 12416,00 |
| 2002408686 | FS 1122 | 112             | 1285         | 368 | 2 1/8       | 1 5/8 | 3                 | 17133,00 |
| 2002408685 | FS 1602 | 155             | 1785         | 368 | 2 1/8       | 1 5/8 | 3                 | 20160,00 |
| 2002408684 | FS 2202 | 228             | 1427         | 500 | 3 1/8       | 2 1/8 | 3                 | 27221,00 |
| 2002408683 | FS 3102 | 320             | 1927         | 500 | 3 1/8       | 2 1/8 | 3                 | 29689,00 |
| 2002408667 | FS 4002 | 395             | 1516         | 650 | DN 100      | 3 1/8 | 3                 | 55405,00 |
| 2002408666 | FS 4752 | 473             | 1766         | 650 | DN 100      | 3 1/8 | 3                 | 59509,00 |
| 2002408677 | FS 5502 | 550             | 2016         | 650 | DN 100      | 3 1/8 | 3                 | 66850,00 |

## Bitzer Vandrette receiveere

Beholder med beskyttelsesgasfyldning, loddeadapter tilgang og loddeventil afgang.



| Varenr.    | Type     | Volumen ltr. | Dimension mm |     | Tilslutning |       | Antal skueglas | DKK      |
|------------|----------|--------------|--------------|-----|-------------|-------|----------------|----------|
|            |          |              | L            | øD  | ind         | ud    |                |          |
| 2002408708 | F 062 H  | 6,8          | 866          | 108 | 1/2         | 3/8   | 1              | 2310,00  |
| 2002408703 | F 102 H  | 10           | 624          | 159 | 5/8         | 1/2   | 1              | 3421,00  |
| 2002408702 | F 152 H  | 15           | 874          | 159 | 7/8         | 5/8   | 1              | 3824,00  |
| 2002408674 | F 192 T  | 19           | 1124         | 159 | 5/8         | 5/8   | 1              | 4743,00  |
| 2002408701 | F 202 H  | 20           | 664          | 216 | 7/8         | 7/8   | 2              | 4524,00  |
| 2002408693 | F 252 H  | 25           | 824          | 216 | 7/8         | 7/8   | 2              | 5206,00  |
| 2002408692 | F 302 H  | 30           | 944          | 216 | 7/8         | 7/8   | 2              | 5355,00  |
| 2002408676 | F 392 T  | 39           | 1214         | 216 | 7/8         | 7/8   | 2              | 7446,00  |
| 2002408672 | F 402 H  | 39           | 1214         | 216 | 1 1/8       | 1 1/8 | 2              | 6029,00  |
| 2002408691 | F 552 T  | 54           | 1664         | 216 | 1 1/8       | 1 1/8 | 2              | 7683,00  |
| 2002408690 | F 562 N  | 56           | 964          | 298 | 1 3/8       | 1 1/8 | 2              | 8969,00  |
| 2002408671 | F 732 N  | 73           | 1214         | 298 | 1 3/8       | 1 1/8 | 2              | 9958,00  |
| 2002408696 | F 902 N  | 89           | 1464         | 298 | 1 5/8       | 1 3/8 | 2              | 11480,00 |
| 2002408695 | F 1052 T | 105          | 1719         | 298 | 1 5/8       | 1 3/8 | 2              | 12906,00 |
| 2002408707 | F 1202 N | 112          | 1233         | 368 | 2 1/8       | 1 5/8 | 2              | 15619,00 |
| 2002408706 | F 1602 N | 160          | 1733         | 368 | 2 1/8       | 1 5/8 | 2              | 18314,00 |
| 2002408705 | F 2202 N | 228          | 1348         | 500 | 3 1/8       | 2 1/8 | 2              | 25051,00 |
| 2002408704 | F 3102 N | 320          | 1848         | 500 | 3 1/8       | 2 1/8 | 2              | 28149,00 |

## Bitzer Receivere med overstørrelse tilslutning



Beholder med beskyttelsesgasfyldning, loddeadapter tilgang og loddeventil afgang.

| Varenr.    | Type    | Volumen ltr. | Dimension mm |     | Tilslutning |       | Antal skueglas | DKK      |
|------------|---------|--------------|--------------|-----|-------------|-------|----------------|----------|
|            |         |              | L            | øD  | ind         | ud    |                |          |
| 2002408665 | F 302G  | 30           | 944          | 216 | 1 5/8       | 1 3/8 | 2              | 6755,00  |
| 2002408663 | F 562G  | 56           | 964          | 298 | 2 1/8       | 1 5/8 | 2              | 11261,00 |
| 2002408662 | F 1052G | 105          | 1714         | 298 | 2 1/8       | 1 5/8 | 2              | 15435,00 |
| 2002408661 | F 1602G | 160          | 1733         | 368 | 3 1/8       | 2 1/8 | 2              | 22619,00 |

## Bitzer Lodrette højtryksreceiveere



Anvendelse ved subkritisk drift med CO<sub>2</sub> eller med R410A. Maks. drifttryk er 42 bar, maks. temperatur er 120 °C og min. temperatur er -20 °C.

| Varenr.    | Type     | Volumen ltr. | Dimension mm |     | Tilslutning |        | Antal skueglas | DKK      |
|------------|----------|--------------|--------------|-----|-------------|--------|----------------|----------|
|            |          |              | H            | øD  | ind         | ud     |                |          |
| 2002408659 | FS 302K  | 30           | 985          | 216 | 2 x 7/8"    | 7/8"   | 2              | 7936,00  |
| 2002408658 | FS 562K  | 56           | 997          | 373 | 2 x 7/8"    | 7/8"   | 2              | 12381,00 |
| 2002408678 | FS 902K  | 89           | 1497         | 373 | 2 x 7/8"    | 7/8"   | 2              | 16625,00 |
| 2002408660 | FS 1602K | 160          | 1784         | 454 | 2 x 1 1/8"  | 1 1/8" | 2              | 24115,00 |

## Beholdere og vekslere / Receiver / Bitzer

### Bitzer Vandrette højtryksreceivere



For anvendelse ved subkritisk drift med CO<sub>2</sub> eller med R 410A. Maks. drifttryk er 42 bar, maks. temperatur er 120 °C og min. temperatur er -20 °C.

| Varenr.    | Type     | Volumen ltr. | Dimension mm |     | Tilslutning |        | Antal skueglas | DKK      |
|------------|----------|--------------|--------------|-----|-------------|--------|----------------|----------|
|            |          |              | L            | øD  | ind         | ud     |                |          |
| 2002408664 | FS 302K  | 30           | 985          | 216 | 2 x 7/8"    | 7/8"   | 2              | 7429,00  |
| 2002408669 | FS 562K  | 56           | 997          | 373 | 2 x 7/8"    | 7/8"   | 2              | 12425,00 |
| 2002408668 | FS 902K  | 89           | 1497         | 373 | 2 x 7/8"    | 7/8"   | 2              | 16975,00 |
| 2002408670 | FS 1602K | 160          | 1784         | 454 | 2 x 1 1/8"  | 1 1/8" | 2              | 24841,00 |

### Bitzer Vandrette R717 receivere



Beholder med beskyttelsesgasfyldning, svejseadapter tilgang og svejseventil afgang.

| Varenr.    | Type    | Volumen ltr. | Dimension mm |     | Tilslutning |       | Antal skueglas | DKK      |
|------------|---------|--------------|--------------|-----|-------------|-------|----------------|----------|
|            |         |              | L            | øD  | ind         | ud    |                |          |
| 2002445041 | F202HA  | 20           | 665          | 216 | DN 20       | DN 20 | 2              | 6423,00  |
| 2002445042 | F402HA  | 39           | 1215         | 216 | DN 25       | DN 25 | 2              | 9345,00  |
| 2002445043 | F562NA  | 56           | 965          | 298 | DN 40       | DN 32 | 2              | 11576,00 |
| 2002445044 | F1052TA | 105          | 1715         | 298 | DN 40       | DN 32 | 2              | 15348,00 |
| 2002445045 | F1602NA | 160          | 1733         | 368 | DN 50       | DN 40 | 2              | 21035,00 |
| 2002445046 | F3102NA | 320          | 1858         | 500 | DN 80       | DN 50 | 2              | 33775,00 |

### Bitzer Vandrette kulbrinte receivere



Beholder med beskyttelsesgasfyldning, loddeadapter tilgang og loddeventil afgang.

| Varenr.    | Type    | Volumen ltr. | Dimension mm |     | Tilslutning |        | Antal skueglas | DKK      |
|------------|---------|--------------|--------------|-----|-------------|--------|----------------|----------|
|            |         |              | L            | øD  | ind         | ud     |                |          |
| 2002445047 | F062HP  | 6,8          | 864          | 108 | 1/2"        | 3/8"   | 1              | 2415,00  |
| 2002445048 | F102HP  | 10           | 623          | 159 | 5/8"        | 1/2"   | 1              | 3605,00  |
| 2002445049 | F152HP  | 15           | 873          | 159 | 7/8"        | 5/8"   | 1              | 4016,00  |
| 2002445050 | F192TP  | 19           | 1121         | 159 | 5/8"        | 5/8"   | 1              | 4979,00  |
| 2002445051 | F202HP  | 20           | 665          | 216 | 7/8"        | 7/8"   | 2              | 4751,00  |
| 2002445052 | F252HP  | 25           | 825          | 216 | 7/8"        | 7/8"   | 2              | 5486,00  |
| 2002445053 | F302HP  | 30           | 945          | 216 | 7/8"        | 7/8"   | 2              | 5626,00  |
| 2002445054 | F392TP  | 39           | 1215         | 216 | 7/8"        | 7/8"   | 2              | 7823,00  |
| 2002408657 | F402HP  | 39           | 1215         | 216 | 1 1/8"      | 1 1/8" | 2              | 6335,00  |
| 2002445055 | F552TP  | 54           | 1665         | 216 | 1 1/8"      | 1 1/8" | 2              | 8068,00  |
| 2002445056 | F562NP  | 56           | 965          | 298 | 1 1/8"      | 1 1/8" | 2              | 9433,00  |
| 2002445057 | F732NP  | 73           | 1215         | 298 | 1 1/8"      | 1 1/8" | 2              | 10448,00 |
| 2002445058 | F902NP  | 89           | 1465         | 298 | 1 5/8"      | 1 3/8" | 2              | 12049,00 |
| 2002445059 | F1052TP | 105          | 1715         | 298 | 1 5/8"      | 1 3/8" | 2              | 13554,00 |
| 2002445060 | F1202NP | 112          | 1238         | 368 | 2 1/8"      | 1 5/8" | 2              | 16406,00 |
| 2002445061 | F1602NP | 160          | 1733         | 368 | 2 1/8"      | 1 5/8" | 2              | 19233,00 |
| 2002445062 | F2202NP | 228          | 1358         | 500 | 3 1/8"      | 2 1/8" | 2              | 26311,00 |
| 2002445063 | F3102NP | 320          | 1858         | 500 | 3 1/8"      | 2 1/8" | 2              | 29549,00 |

**Bitzer Tilbehør, receiveere**

| Varenr.    | Type   | DKK     |
|------------|--|---------|
| 2009008275 | Adapter for sikkerhedsventil, indvendig 1/2"-14"NPTF | 376,00  |
| 2009008277 | Adapter for sikkerhedsventil, udvendig 1/2"-14NPTF   | 376,00  |
| 2009007736 | Niveauekontrol, minimum niveau                       | 2678,00 |

## Fordampere og luftkølere / Kondensatorer og gaskølere

### Bitzer Ferskvand- og brinekølede kondensatorer



Ydelser er opgivet ved en Foulingfaktor på  $0,4 \times 10^{-4} \text{m}^2\text{K/W}$ . For eksakt dimensionering anvendes Bitzer software  
Leveringsomfang: mangleørskondensator med beskyttelsesgasfyldning, loddeadapter tilgang og loddeventil afgang

| Varenr.    | Type   | Ydelse i kW $\Delta t_e = 15\text{K}$ |        | Flow/trykt. 2 pass |     | Flow/trykt. 4 pass |     | L<br>mm | $\phi$ D<br>mm | DKK       |
|------------|--------|---------------------------------------|--------|--------------------|-----|--------------------|-----|---------|----------------|-----------|
|            |        | 2 pass                                | 4 pass | m <sup>3</sup> /h  | bar | m <sup>3</sup> /h  | bar |         |                |           |
| 2002006981 | K033N  | 8,0                                   | 6,9    | 1,4                | 0,1 | 0,7                | 0,2 | 602     | 108            | 5320,00   |
| 2002006983 | K073H  | 15,3                                  | 13,2   | 2,7                | 0,1 | 1,4                | 0,2 | 602     | 108            | 6606,00   |
| 2002006988 | K123H  | 21,4                                  | 17,2   | 2,7                | 0,2 | 1,4                | 0,3 | 852     | 108            | 7656,00   |
| 2002006997 | K203H  | 36,1                                  | 30,8   | 6,4                | 0,3 | 3,2                | 0,6 | 863     | 159            | 11576,00  |
| 2002006999 | K283H  | 51,1                                  | 43,6   | 8,6                | 0,3 | 4,3                | 0,6 | 863     | 159            | 13694,00  |
| 2002007005 | K373H  | 77,7                                  | 63,5   | 10,7               | 0,4 | 5,4                | 0,8 | 1113    | 159            | 15645,00  |
| 2002007013 | K573H  | 124,8                                 | 100,2  | 18,3               | 0,3 | 8,3                | 0,6 | 1176    | 216            | 24885,00  |
| 2002007016 | K813H  | 157,1                                 | 131,1  | 23,3               | 0,3 | 11,7               | 0,6 | 1176    | 216            | 29330,00  |
| 2002006985 | K1053H | 204,6                                 | 161,3  | 23,3               | 0,4 | 11,7               | 0,7 | 1634    | 216            | 35639,00  |
| 2002006992 | K1353T | 262,2                                 | 206,9  | 30,0               | 0,4 | 15,0               | 0,7 | 1634    | 216            | 42735,00  |
| 2002006995 | K1973T | 377,4                                 | 298,3  | 43,3               | 0,4 | 21,7               | 0,7 | 1694    | 298            | 66596,00  |
| 2002007003 | K2923T | 540,8                                 | 426,8  | 63,2               | 0,4 | 31,6               | 0,7 | 1694    | 298            | 85356,00  |
| 2002007007 | K3803T | 713,4                                 | 562,9  | 83,4               | 0,4 | 41,7               | 0,7 | 1757    | 368            | 124565,00 |
| 2002007011 | K4803T | 913,2                                 | 720,5  | 106,7              | 0,4 | 53,4               | 0,8 | 1757    | 368            | 145206,00 |
| 2002068986 | K6703N | -                                     | 980,0  | 146,0              | 0,4 | 73,0               | 0,8 | 2037    | 500            | 193944,00 |
| 2002068987 | K6703T | -                                     | 980,0  | 146,0              | 0,4 | 73,0               | 0,8 | 2037    | 500            | 194906,00 |
| 2002068988 | K8503N | -                                     | 1268,0 | 185,0              | 0,4 | 92,5               | 0,8 | 2037    | 500            | 213465,00 |
| 2002068989 | K8503T | -                                     | 1268,0 | 185,0              | 0,4 | 92,5               | 0,8 | 2037    | 500            | 214428,00 |

### Bitzer Søvandskølede kondensatorer



Ydelser er opgivet ved en Foulingfaktor på  $0,4 \times 10^{-4} \text{m}^2\text{K/W}$ . For eksakt dimensionering anvendes Bitzer software.  
Leveringsomfang: mangleørskondensator med beskyttelsesgasfyldning, loddeadapter tilgang og loddeventil afgang

| Varenr.    | Type    | Ydelse i kW $\Delta t_e = 15\text{K}$ |        | Flow/trykt. 2 pass |     | Flow/trykt. 4 pass |     | L<br>mm | $\phi$ D<br>mm | DKK       |
|------------|---------|---------------------------------------|--------|--------------------|-----|--------------------|-----|---------|----------------|-----------|
|            |         | 2 pass                                | 4 pass | m <sup>3</sup> /h  | bar | m <sup>3</sup> /h  | bar |         |                |           |
| 2002006982 | K033NB  | 6,6                                   | 5,7    | 1,4                | 0,1 | 0,7                | 0,2 | 602     | 108            | 7560,00   |
| 2002006984 | K073HB  | 13,2                                  | 11,5   | 2,8                | 0,1 | 1,4                | 0,2 | 602     | 108            | 9905,00   |
| 2002006989 | K123HB  | 18,6                                  | 15,0   | 2,8                | 0,1 | 1,4                | 0,3 | 852     | 108            | 11340,00  |
| 2002006998 | K203HB  | 31,4                                  | 27,1   | 6,4                | 0,3 | 3,2                | 0,6 | 863     | 159            | 16958,00  |
| 2002007001 | K283HB  | 44,7                                  | 37,9   | 8,6                | 0,3 | 4,3                | 0,6 | 863     | 159            | 20528,00  |
| 2002007006 | K373HB  | 67,1                                  | 55,0   | 10,7               | 0,4 | 5,4                | 0,8 | 1113    | 159            | 23196,00  |
| 2002007015 | K573HB  | 107,3                                 | 86,2   | 18,3               | 0,3 | 8,3                | 0,6 | 1176    | 216            | 35656,00  |
| 2002007017 | K813HB  | 130,7                                 | 110,1  | 23,3               | 0,3 | 11,7               | 0,6 | 1176    | 216            | 43269,00  |
| 2002006986 | K1053HB | 176,0                                 | 136,8  | 23,3               | 0,4 | 11,7               | 0,7 | 1634    | 216            | 51538,00  |
| 2002006994 | K1353TB | 221,0                                 | 175,5  | 30,0               | 0,4 | 15,0               | 0,7 | 1634    | 216            | 62536,00  |
| 2002006996 | K1973TB | 321,7                                 | 255,0  | 43,3               | 0,4 | 21,7               | 0,7 | 1694    | 298            | 96233,00  |
| 2002007004 | K2923TB | 452,4                                 | 361,0  | 63,2               | 0,4 | 31,6               | 0,7 | 1694    | 298            | 127181,00 |
| 2002007008 | K3803TB | 596,0                                 | 484,0  | 83,4               | 0,4 | 41,7               | 0,7 | 1757    | 368            | 175228,00 |
| 2002007012 | K4803TB | 780,0                                 | 621,0  | 106,8              | 0,4 | 53,4               | 0,8 | 1757    | 368            | 207533,00 |
| 2002068980 | K6703NB | -                                     | 818,0  | 120,0              | 0,4 | 75,1               | 0,8 | 2037    | 500            | 301053,00 |
| 2002068981 | K6703TB | -                                     | 818,0  | 120,0              | 0,4 | 75,1               | 0,8 | 2037    | 500            | 302015,00 |
| 2002068982 | K8503NB | -                                     | 1056,0 | 190,0              | 0,4 | 95,2               | 0,8 | 2037    | 500            | 365461,00 |
| 2002068983 | K8503TB | -                                     | 1056,0 | 190,0              | 0,4 | 95,2               | 0,8 | 2037    | 500            | 366415,00 |



## SWEP Pladevekslere B-type B5



Kondenseringstemperatur: 40 °C  
 Vandtemperatur: 28 - 38 °C.  
 Kølemiddel: R404A  
 Kan også leveres for R410A og som kaskadeveksler  
 for CO<sub>2</sub>. Ring for pris og evt. beregning.

| Varenr.    | Type      | Ydelse kW | Volume (l)<br>l | Vægt kg | Bredde mm | Højde mm | DKK     |
|------------|-----------|-----------|-----------------|---------|-----------|----------|---------|
| 5702021907 | B5TH x 10 | 1,1       | 0,1             | 1       | 72        | 187      | 1935,00 |
| 5702022137 | B5TH x 20 | 2,2       | 0,23            | 1,5     | 72        | 187      | 2273,00 |
| 5702021946 | B5TH x 30 | 3,8       | 0,35            | 1,9     | 72        | 187      | 2633,00 |
| 5702022136 | B5TH x 40 | 5,3       | 0,48            | 2,4     | 72        | 187      | 2970,00 |

## SWEP Pladevekslere B-type B8



Kondenseringstemperatur: 40 °C  
 Vandtemperatur: 28 - 38 °C.  
 Kølemiddel: R404A  
 Kan også leveres for R410A og som kaskadeveksler  
 for CO<sub>2</sub>. Ring for pris og evt. beregning.

| Varenr.    | Type      | Ydelse kW | Volume (l)<br>l | Vægt kg | Bredde mm | Højde mm | DKK     |
|------------|-----------|-----------|-----------------|---------|-----------|----------|---------|
| 5702022330 | B8TH x 10 | 3,4       | 0,17            | 1,6     | 72        | 310      | 2363,00 |
| 5702022329 | B8TH x 20 | 8         | 0,38            | 2,3     | 72        | 310      | 2925,00 |
| 5702022328 | B8TH x 30 | 12,5      | 0,59            | 3       | 72        | 310      | 3465,00 |
| 5702021949 | B8TH x 40 | 17        | 0,8             | 3,7     | 72        | 310      | 4028,00 |

## SWEP Pladevekslere B-type B10



Kondenseringstemperatur: 40 °C  
 Vandtemperatur: 28 - 38 °C.  
 Kølemiddel: R404A  
 Kan også leveres for R410A og som kaskadeveksler  
 for CO<sub>2</sub>. Ring for pris og evt. beregning.

| Varenr.    | Type       | Ydelse kW | Volume (l)<br>l | Vægt kg | Bredde mm | Højde mm | DKK     |
|------------|------------|-----------|-----------------|---------|-----------|----------|---------|
| 5702022334 | B10TH x 10 | 1,5       | 0,24            | 2,3     | 119       | 289      | 2768,00 |
| 5702022322 | B10TH x 20 | 3,3       | 0,55            | 3,2     | 119       | 289      | 3533,00 |
| 5702022321 | B10TH x 30 | 5         | 0,85            | 4,1     | 119       | 289      | 4320,00 |
| 5702021955 | B10TH x 40 | 7,1       | 1,16            | 5       | 119       | 289      | 5108,00 |
| 5702021956 | B10TH x 50 | 8,8       | 1,46            | 5,9     | 119       | 289      | 5873,00 |
| 5702022002 | B10TH x 60 | 10,9      | 1,77            | 6,8     | 119       | 289      | 6660,00 |

## SWEP Pladevekslere B-type B12



Kondenseringstemperatur: 40 °C  
 Vandtemperatur: 28 - 38 °C.  
 Kølemiddel: R404A  
 Kan også leveres for R410A og som kaskadeveksler  
 for CO<sub>2</sub>. Ring for pris og evt. beregning.

| Varenr.    | Type     | Ydelse kW | Volume (l)<br>l | Vægt kg | Bredde mm | Højde mm | DKK     |
|------------|----------|-----------|-----------------|---------|-----------|----------|---------|
| 5702022134 | B12 x 10 | 4         | 0,25            | 2,9     | 117       | 284      | 3128,00 |
| 5702022333 | B12 x 20 | 9         | 0,57            | 4       | 117       | 284      | 3960,00 |
| 5702022133 | B12 x 30 | 14        | 0,88            | 5,2     | 117       | 284      | 4815,00 |
| 5702022132 | B12 x 40 | 19        | 1,2             | 6,3     | 117       | 284      | 5648,00 |
| 5702021966 | B12 x 50 | 24        | 1,51            | 7,5     | 117       | 284      | 6503,00 |
| 5702022131 | B12 x 60 | 29        | 1,83            | 8,7     | 117       | 284      | 7335,00 |

## SWEP Pladevekslere B-type B15



Kondenseringstemperatur: 40 °C  
 Vandtemperatur: 28 - 38 °C.  
 Kølemiddel: R404A  
 Kan også leveres for R410A og som kaskadeveksler  
 for CO<sub>2</sub>. Ring for pris og evt. beregning.

| Varenr.    | Type       | Ydelse kW | Volume (l)<br>l | Vægt kg | Bredde mm | Højde mm | DKK     |
|------------|------------|-----------|-----------------|---------|-----------|----------|---------|
| 5702022332 | B15TH x 10 | 2,5       | 0,25            | 2,4     | 72        | 485      | 2835,00 |
| 5702021997 | B15TH x 20 | 5,9       | 0,57            | 3,4     | 72        | 485      | 3645,00 |
| 5702021954 | B15TH x 30 | 9,2       | 0,88            | 4,5     | 72        | 485      | 4433,00 |
| 5702022331 | B15TH x 40 | 12,5      | 1,2             | 5,5     | 72        | 485      | 5243,00 |
| 5702022001 | B15TH x 50 | 15,9      | 1,51            | 6,6     | 72        | 485      | 6030,00 |
| 5702022000 | B15TH x 60 | 18,8      | 1,83            | 7,7     | 72        | 485      | 6840,00 |

## SWEP Pladevekslere B-type B16



Kondenseringstemperatur: 40 °C  
 Vandtemperatur: 28 - 38 °C.  
 Kølemiddel: R404A  
 Kan også leveres for R410A og som kaskadeveksler  
 for CO<sub>2</sub>. Ring for pris og evt. beregning.

| Varenr.    | Type       | Ydelse kW | Volume (l)<br>l | Vægt kg | Bredde mm | Højde mm | DKK      |
|------------|------------|-----------|-----------------|---------|-----------|----------|----------|
| 5702022155 | B16H x 10  | 8         | 0,33            | 2,6     | 119       | 376      | 3578,00  |
| 5702021897 | B16H x 20  | 20        | 0,74            | 3,8     | 119       | 376      | 4500,00  |
| 5702022154 | B16H x 30  | 31        | 1,15            | 4,9     | 119       | 376      | 5423,00  |
| 5702022153 | B16H x 40  | 42        | 1,56            | 6,1     | 119       | 376      | 6368,00  |
| 5702022152 | B16H x 50  | 56        | 1,97            | 7,2     | 119       | 376      | 7290,00  |
| 5702039940 | B16H x 60  | 68        | 2,38            | 8,3     | 119       | 376      | 8235,00  |
| 5702022261 | B16H x 70  | 79        | 2,79            | 9,5     | 119       | 376      | 9158,00  |
| 5702022103 | B16H x 80  | 91        | 3,2             | 10,6    | 119       | 376      | 10080,00 |
| 5702022202 | B16H x 90  | 104       | 3,61            | 11,8    | 119       | 376      | 11025,00 |
| 5702022201 | B16H x 100 | 118       | 4,02            | 12,9    | 119       | 376      | 11948,00 |
| 5702022200 | B16H x 110 | 135       | 4,43            | 14      | 119       | 376      | 12893,00 |
| 5702022308 | B16H x 120 | 144       | 4,84            | 15,2    | 119       | 376      | 13815,00 |

## SWEP pladeveksler B-type B18



Højtryksveksler - op til 140 bar og kapaciteter op til  
 150 kW (gaskøler).

| Varenr.    | Type      | Volume (l)<br>l | Vægt kg | Bredde mm | Højde mm | DKK      |
|------------|-----------|-----------------|---------|-----------|----------|----------|
| 5702069368 | B18 x 10  | 0,244           | 6,55    | 120       | 377      | 12870,00 |
| 5702069369 | B18 x 20  | 0,549           | 9,05    | 120       | 377      | 17213,00 |
| 5702069370 | B18 x 30  | 0,854           | 11,55   | 120       | 377      | 21150,00 |
| 5702069371 | B18 x 40  | 1,14            | 14,05   | 120       | 377      | 25290,00 |
| 5702069372 | B18 x 50  | 1,42            | 16,55   | 120       | 377      | 29430,00 |
| 5702069373 | B18 x 60  | 1,708           | 19,05   | 120       | 377      | 33593,00 |
| 5702069374 | B18 x 70  | 1,99            | 21,55   | 120       | 377      | 37733,00 |
| 5702069375 | B18 x 80  | 2,28            | 24,05   | 120       | 377      | 41873,00 |
| 5702069376 | B18 x 90  | 2,562           | 26,55   | 120       | 377      | 46013,00 |
| 5702069377 | B18 x 100 | 2,85            | 29,05   | 120       | 377      | 50153,00 |
| 5702069378 | B18 x 110 | 3,13            | 31,55   | 120       | 377      | 54293,00 |
| 5702069379 | B18 x 120 | 3,416           | 34,05   | 120       | 377      | 58433,00 |
| 5702069380 | B18 x 130 | 3,7             | 36,55   | 120       | 377      | 62573,00 |
| 5702069381 | B18 x 140 | 3,98            | 39,05   | 120       | 377      | 66713,00 |

## SWEP Pladevekslere B-type B60



Kondenseringstemperatur: 40 °C  
 Vandtemperatur: 28 - 38 °C.  
 Kølemiddel: R404A  
 Kan også leveres for R410A og som kaskadeveksler  
 for CO<sub>2</sub>. Ring for pris og evt. beregning.

| Varenr.    | Type      | Ydelse kW | Volume (l)<br>l | Vægt kg | Bredde mm | Højde mm | DKK      |
|------------|-----------|-----------|-----------------|---------|-----------|----------|----------|
| 5702022083 | B60 x 10  | 5,5       | 0,89            | 17,7    | 364       | 374      | 28305,00 |
| 5702022082 | B60 x 20  | 12        | 2,01            | 22,4    | 364       | 374      | 31433,00 |
| 5702022081 | B60 x 30  | 20        | 3,12            | 27,1    | 364       | 374      | 34560,00 |
| 5702022080 | B60 x 40  | 27        | 4,24            | 31,8    | 364       | 374      | 37710,00 |
| 5702022079 | B60 x 50  | 34        | 5,35            | 36,5    | 364       | 374      | 40838,00 |
| 5702022078 | B60 x 60  | 42        | 6,47            | 41,2    | 364       | 374      | 43988,00 |
| 5702022209 | B60 x 70  | 49        | 7,58            | 45,9    | 364       | 374      | 47115,00 |
| 5702022208 | B60 x 80  | 56        | 8,7             | 50,6    | 364       | 374      | 50243,00 |
| 5702022207 | B60 x 90  | 64        | 9,81            | 55,3    | 364       | 374      | 53393,00 |
| 5702022206 | B60 x 100 | 71        | 10,93           | 60      | 364       | 374      | 56520,00 |
| 5702022205 | B60 x 110 | 78        | 12,04           | 64,7    | 364       | 374      | 59670,00 |
| 5702022268 | B60 x 120 | 85        | 13,16           | 69,4    | 364       | 374      | 62798,00 |
| 5702022267 | B60 x 140 | 99        | 15,39           | 78,8    | 364       | 374      | 69075,00 |
| 5702022165 | B60 x 150 | 107       | 16,5            | 83,5    | 364       | 374      | 72203,00 |

## SWEP Pladevekslere B-type B80



Kondenseringstemperatur: 40 °C  
 Vandtemperatur: 28 - 38 °C.  
 Kølemiddel: R404A  
 Kan også leveres for R410A og som kaskadeveksler  
 for CO<sub>2</sub>. Ring for pris og evt. beregning.

| Varenr.    | Type       | Ydelse kW | Volume (l)<br>l | Vægt kg | Bredde mm | Højde mm | DKK      |
|------------|------------|-----------|-----------------|---------|-----------|----------|----------|
| 5702022139 | B80H x 10  | 10        | 0,44            | 3,8     | 119       | 526      | 4433,00  |
| 5702021978 | B80H x 20  | 20        | 1               | 5,5     | 119       | 526      | 5670,00  |
| 5702021977 | B80H x 30  | 30        | 1,55            | 7,2     | 119       | 526      | 6885,00  |
| 5702021947 | B80H x 40  | 40        | 2,11            | 8,9     | 119       | 526      | 8123,00  |
| 5702021976 | B80H x 50  | 50        | 2,66            | 10,6    | 119       | 526      | 9338,00  |
| 5702021975 | B80H x 60  | 60        | 3,22            | 12,3    | 119       | 526      | 10575,00 |
| 5702021987 | B80H x 70  | 70        | 3,77            | 14      | 119       | 526      | 11790,00 |
| 5702021991 | B80H x 80  | 80        | 4,33            | 15,7    | 119       | 526      | 13028,00 |
| 5702022128 | B80H x 90  | 90        | 4,88            | 17,4    | 119       | 526      | 14243,00 |
| 5702021936 | B80H x 100 | 100       | 5,44            | 19,1    | 119       | 526      | 15480,00 |
| 5702021935 | B80H x 110 | 110       | 5,99            | 20,8    | 119       | 526      | 16695,00 |
| 5702021934 | B80H x 120 | 120       | 6,55            | 22,5    | 119       | 526      | 17933,00 |
| 5702021942 | B80H x 140 | 140       | 7,66            | 25,9    | 119       | 526      | 20385,00 |

## SWEP Pladevekslere B-type B120



Kondenseringstemperatur: 40 °C  
 Vandtemperatur: 28 - 38 °C.  
 Kølemiddel: R404A  
 Kan også leveres for R410A og som kaskadeveksler  
 for CO<sub>2</sub>. Ring for pris og evt. beregning.

| Varenr.    | Type         | Ydelse kW | Volume (l)<br>l | Vægt kg | Bredde mm | Højde mm | DKK      |
|------------|--------------|-----------|-----------------|---------|-----------|----------|----------|
| 5702022138 | B120TH x 10  | 14        | 0,96            | 13,7    | 243       | 525      | 10913,00 |
| 5702022047 | B120TH x 20  | 30        | 2,17            | 17,4    | 243       | 525      | 13343,00 |
| 5702022089 | B120TH x 30  | 46        | 3,37            | 21,1    | 243       | 525      | 15773,00 |
| 5702022239 | B120TH x 40  | 63        | 4,58            | 24,8    | 243       | 525      | 18203,00 |
| 5702022234 | B120TH x 50  | 80        | 5,78            | 28,5    | 243       | 525      | 20633,00 |
| 5702021960 | B120TH x 60  | 97        | 6,99            | 32,2    | 243       | 525      | 23063,00 |
| 5702021891 | B120TH x 70  | 112       | 8,19            | 35,9    | 243       | 525      | 25493,00 |
| 5702021890 | B120TH x 80  | 130       | 9,4             | 39,6    | 243       | 525      | 27923,00 |
| 5702021924 | B120TH x 90  | 147       | 10,6            | 43,3    | 243       | 525      | 30353,00 |
| 5702022233 | B120TH x 100 | 165       | 11,81           | 47      | 243       | 525      | 32783,00 |
| 5702022232 | B120TH x 110 | 180       | 13,01           | 50,7    | 243       | 525      | 35213,00 |
| 5702022231 | B120TH x 120 | 195       | 14,22           | 54,4    | 243       | 525      | 37620,00 |
| 5702022230 | B120TH x 140 | 235       | 16,63           | 61,8    | 243       | 525      | 42480,00 |

## SWEP pladeveksler B-type B185



Højtryksveksler - op til 140 bar og kapaciteter op til  
 350 kW (gaskøler)

| Varenr.    | Type       | Volume l | Vægt kg | Bredde mm | Højde mm | DKK      |
|------------|------------|----------|---------|-----------|----------|----------|
| 5702069382 | B185 x 10  | 0,44     | 15,67   | 203       | 452      | 27000,00 |
| 5702069383 | B185 x 20  | 0,99     | 20,04   | 203       | 452      | 30803,00 |
| 5702069384 | B185 x 30  | 1,55     | 24,41   | 203       | 452      | 34628,00 |
| 5702069385 | B185 x 40  | 2,1      | 28,78   | 203       | 452      | 38453,00 |
| 5702069386 | B185 x 50  | 2,65     | 33,15   | 203       | 452      | 42278,00 |
| 5702069387 | B185 x 60  | 3,21     | 37,52   | 203       | 452      | 46080,00 |
| 5702069388 | B185 x 70  | 3,76     | 41,89   | 203       | 452      | 49905,00 |
| 5702069389 | B185 x 80  | 4,31     | 46,26   | 203       | 452      | 53730,00 |
| 5702069390 | B185 x 90  | 4,87     | 50,63   | 203       | 452      | 57555,00 |
| 5702069391 | B185 x 100 | 5,41     | 55,00   | 203       | 452      | 61380,00 |
| 5702069392 | B185 x 110 | 5,95     | 59,37   | 203       | 452      | 65183,00 |
| 5702069393 | B185 x 120 | 6,49     | 63,74   | 203       | 452      | 69008,00 |
| 5702069394 | B185 x 130 | 7,03     | 68,11   | 203       | 452      | 72833,00 |
| 5702069395 | B185 x 140 | 7,57     | 72,48   | 203       | 452      | 76658,00 |

## SWEP Pladevekslere B-type B200



Kondenseringstemperatur: 40 °C  
 Vandtemperatur: 28 - 38 °C.  
 Kølemiddel: R404A  
 Kan også leveres for R410A og som kaskadeveksler  
 for CO<sub>2</sub>. Ring for pris og evt. beregning.

| Varenr.    | Type         | Ydelse kW | Volume (l)<br>l | Vægt kg | Bredde mm | Højde mm | DKK      |
|------------|--------------|-----------|-----------------|---------|-----------|----------|----------|
| 5702022258 | B200TH x 10  | 9         | 0,96            | 15      | 243       | 525      | 13950,00 |
| 5702022257 | B200TH x 20  | 20        | 2,17            | 19,3    | 243       | 525      | 16470,00 |
| 5702022256 | B200TH x 30  | 30        | 3,37            | 23,6    | 243       | 525      | 18990,00 |
| 5702022255 | B200TH x 40  | 40        | 4,58            | 27,9    | 243       | 525      | 21488,00 |
| 5702022248 | B200TH x 50  | 52        | 5,78            | 32,2    | 243       | 525      | 24008,00 |
| 5702021940 | B200TH x 60  | 65        | 6,99            | 36,5    | 243       | 525      | 26528,00 |
| 5702022247 | B200TH x 70  | 78        | 8,19            | 40,8    | 243       | 525      | 29025,00 |
| 5702022055 | B200TH x 80  | 88        | 9,14            | 45,1    | 243       | 525      | 31545,00 |
| 5702022054 | B200TH x 90  | 100       | 10,6            | 49,4    | 243       | 525      | 34065,00 |
| 5702022020 | B200TH x 100 | 112       | 11,81           | 53,7    | 243       | 525      | 36563,00 |
| 5702022053 | B200TH x 110 | 122       | 13,01           | 58      | 243       | 525      | 39083,00 |
| 5702022056 | B200TH x 120 | 135       | 14,22           | 62,3    | 243       | 525      | 41603,00 |
| 5702022296 | B200TH x 140 | 155       | 16,63           | 70,9    | 243       | 525      | 46620,00 |
| 5702022277 | B200TH x 150 | 170       | 17,83           | 75,2    | 243       | 525      | 49140,00 |

## SWEP pladeveksler B-type B220



| Varenr.    | Type       | Volume l | Vægt kg | Bredde mm | Højde mm | DKK      |
|------------|------------|----------|---------|-----------|----------|----------|
| 5702069396 | B220 x 10  | 1,46     | 8,51    | 202       | 524      | 10643,00 |
| 5702069397 | B220 x 20  | 2,92     | 11,72   | 202       | 524      | 12398,00 |
| 5702069398 | B220 x 30  | 4,38     | 14,93   | 202       | 524      | 14153,00 |
| 5702069399 | B220 x 40  | 5,84     | 18,14   | 202       | 524      | 15930,00 |
| 5702069400 | B220 x 50  | 7,3      | 21,35   | 202       | 524      | 17685,00 |
| 5702069401 | B220 x 60  | 8,76     | 24,56   | 202       | 524      | 19463,00 |
| 5702069402 | B220 x 70  | 10,22    | 27,77   | 202       | 524      | 21218,00 |
| 5702069403 | B220 x 80  | 11,68    | 30,98   | 202       | 524      | 22973,00 |
| 5702069404 | B220 x 90  | 13,14    | 34,19   | 202       | 524      | 24750,00 |
| 5702069405 | B220 x 100 | 14,6     | 37,4    | 202       | 524      | 26505,00 |
| 5702069406 | B220 x 110 | 16,05    | 40,61   | 202       | 524      | 28283,00 |

## SWEP pladeveksler B-type B250



| Varenr.    | Type         | Volume (l)<br>l | Vægt<br>kg | Bredde<br>mm | Højde<br>mm | DKK      |
|------------|--------------|-----------------|------------|--------------|-------------|----------|
| 5702069352 | B250AS x 50  | 4,13            | 25,9       | 202          | 620         | 26483,00 |
| 5702069353 | B250AS x 60  | 4,99            | 29,4       | 202          | 620         | 28935,00 |
| 5702069354 | B250AS x 70  | 5,85            | 32,9       | 202          | 620         | 31365,00 |
| 5702069355 | B250AS x 80  | 6,71            | 36,4       | 202          | 620         | 33795,00 |
| 5702069356 | B250AS x 90  | 7,568           | 39,9       | 202          | 620         | 36225,00 |
| 5702069357 | B250AS x 100 | 8,428           | 43,4       | 202          | 620         | 38655,00 |
| 5702069358 | B250AS x 110 | 9,288           | 46,9       | 202          | 620         | 41085,00 |
| 5702069359 | B250AS x 120 | 10,148          | 50,4       | 202          | 620         | 43515,00 |
| 5702069360 | B250AS x 130 | 11,008          | 53,9       | 202          | 620         | 45945,00 |
| 5702069361 | B250AS x 140 | 11,868          | 57,4       | 202          | 620         | 48375,00 |
| 5702069362 | B250AS x 150 | 12,728          | 60,9       | 202          | 620         | 50805,00 |
| 5702069363 | B250AS x 160 | 13,588          | 64,4       | 202          | 620         | 53235,00 |
| 5702069364 | B250AS x 170 | 14,448          | 67,9       | 202          | 620         | 55688,00 |
| 5702069365 | B250AS x 180 | 15,308          | 71,4       | 202          | 620         | 58118,00 |
| 5702069366 | B250AS x 190 | 16,168          | 74,9       | 202          | 620         | 60548,00 |
| 5702069367 | B250AS x 200 | 17,028          | 78,4       | 202          | 620         | 62978,00 |



## Beholdere og vekslere / Beholdere for R717

### Stænkudskillere for R717

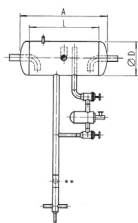

Maks. slagvolumen er baseret på en gashastighed på 0,4m/sek.

Kan alternativt leveres i vertikal udførelse.

Ekskl. svømmer og stopventiler.

Alle beholdere leveres med CE certifikat iht. PED.

Arbejdstryk 21 bar.

| Varenr.    | Type       | Beh. vol.<br>l | Slagvol.<br>m <sup>3</sup> /h | øD<br>mm | Længde<br>mm | Total længde<br>mm | Vægt<br>kg | DKK       |
|------------|------------|----------------|-------------------------------|----------|--------------|--------------------|------------|-----------|
| 5802432646 | 244 / 30   | 30             | 60                            | 244      | 600          | 730                | 65         | På opkald |
| 5802432635 | 273 / 38   | 38             | 75                            | 273      | 600          | 750                | 70         | På opkald |
| 5802432644 | 324 / 85   | 85             | 110                           | 324      | 1.000        | 1180               | 100        | På opkald |
| 5802432634 | 406 / 120  | 120            | 170                           | 406      | 850          | 1050               | 110        | På opkald |
| 5802432633 | 406 / 130  | 130            | 170                           | 406      | 950          | 1150               | 120        | På opkald |
| 5802432647 | 406 / 160  | 160            | 170                           | 406      | 1200         | 1400               | 130        | På opkald |
| 5802432632 | 406 / 235  | 235            | 170                           | 406      | 1800         | 2000               | 165        | På opkald |
| 5802438560 | 508 / 260  | 260            | 270                           | 508      | 1200         | 1440               | 180        | På opkald |
| 5802432631 | 508 / 335  | 335            | 270                           | 508      | 1600         | 1840               | 215        | På opkald |
| 5802432630 | 508 / 390  | 390            | 270                           | 508      | 1900         | 2140               | 240        | På opkald |
| 5802432640 | 609 / 525  | 525            | 385                           | 609      | 1700         | 1990               | 325        | På opkald |
| 5802438556 | 609 / 580  | 580            | 385                           | 609      | 1900         | 2190               | 345        | På opkald |
| 5802438559 | 711 / 950  | 950            | 525                           | 711      | 2300         | 2630               | 470        | På opkald |
| 5802432639 | 812 / 1000 | 1000           | 700                           | 812      | 1800         | 2170               | 520        | På opkald |
| 5802438599 | 914 / 1400 | 1400           | 865                           | 914      | 2000         | 2430               | 720        | På opkald |

## Beholdere og vekslere / Beholdere for R717

### Receiver for R717

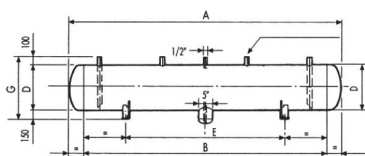

Ekskl. stopventiler og skueglas.  
Alle beholdere leveres med CE certifikat iht. PED.

| Varenr.    | Type        | Beh. vol.<br>l | øD<br>mm | Total<br>længde<br>mm | C mm<br>mm | E mm<br>mm | Gas ind | Væske ud | Vægt<br>kg | DKK       |
|------------|-------------|----------------|----------|-----------------------|------------|------------|---------|----------|------------|-----------|
| 5802438600 | 406 / 260   | 260            | 406      | 2200                  | 320        | 1250       | 1 1/4   | 1 1/4    | 175        | På opkald |
| 5802438601 | 406 / 320   | 320            | 406      | 2700                  | 320        | 1250       | 1 1/2   | 1 1/4    | 200        | På opkald |
| 5802438602 | 406 / 380   | 380            | 406      | 3200                  | 320        | 2000       | 1 1/2   | 1 1/4    | 230        | På opkald |
| 5802438603 | 406 / 440   | 440            | 406      | 3700                  | 320        | 2000       | 1 1/2   | 1 1/4    | 260        | På opkald |
| 5802438604 | 406 / 500   | 500            | 406      | 4200                  | 320        | 2000       | 1 1/2   | 1 1/4    | 285        | På opkald |
| 5802438605 | 406 / 620   | 620            | 406      | 5200                  | 320        | 3150       | 1 1/2   | 1 1/4    | 350        | På opkald |
| 5802438606 | 406 / 745   | 745            | 406      | 4220                  | 330        | 2000       | 1 1/2   | 1 1/4    | 380        | På opkald |
| 5802438607 | 508 / 600   | 600            | 508      | 3230                  | 370        | 2000       | 1 1/2   | 1 1/4    | 310        | På opkald |
| 5802438608 | 508 / 800   | 800            | 508      | 4230                  | 370        | 2000       | 1 1/2   | 1 1/2    | 380        | På opkald |
| 5802438609 | 508 / 1000  | 1000           | 508      | 5230                  | 370        | 3150       | 2       | 1 1/2    | 450        | På opkald |
| 5802438610 | 609 / 875   | 875            | 609      | 3270                  | 450        | 2000       | 1 1/2   | 1 1/2    | 375        | På opkald |
| 5802438611 | 609 / 1160  | 1160           | 609      | 4270                  | 450        | 2000       | 2       | 1 1/2    | 460        | På opkald |
| 5802438612 | 609 / 1450  | 1450           | 609      | 5270                  | 450        | 3150       | 2       | 1 1/2    | 570        | På opkald |
| 5802438613 | 609 / 1700  | 1700           | 609      | 6270                  | 450        | 4000       | 2       | 1 1/2    | 675        | På opkald |
| 5802438614 | 711 / 2000  | 2000           | 711      | 5320                  | 550        | 3150       | 2 1/2   | 2        | 830        | På opkald |
| 5802438615 | 711 / 2370  | 2370           | 711      | 6320                  | 550        | 4000       | 2 1/2   | 2        | 975        | På opkald |
| 5802438616 | 812 / 2575  | 2575           | 812      | 5360                  | 650        | 3150       | 2 1/2   | 2        | 1075       | På opkald |
| 5802438617 | 812 / 3075  | 3075           | 812      | 6360                  | 650        | 4000       | 2 1/2   | 2        | 1250       | På opkald |
| 5802438618 | 914 / 3300  | 3300           | 914      | 5400                  | 750        | 3150       | 2 1/2   | 2        | 1350       | På opkald |
| 5802438619 | 914 / 3900  | 3900           | 914      | 6400                  | 750        | 4000       | 2 1/2   | 2        | 1550       | På opkald |
| 5802438620 | 1016 / 4800 | 4800           | 1016     | 6480                  | 750        | 4000       | 3       | 2 1/2    | 2200       | På opkald |
| 5802438621 | 1100 / 5800 | 5800           | 1100     | 6500                  | 825        | 4000       | 3       | 2 1/2    | 2400       | På opkald |
| 5802438622 | 1200 / 6900 | 6900           | 1200     | 6540                  | 900        | 4000       | 3       | 2 1/2    | 3100       | På opkald |

### Mellemkølere for R717

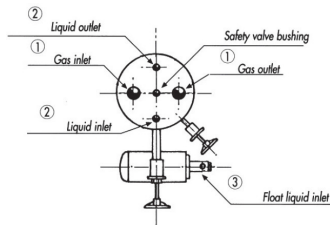
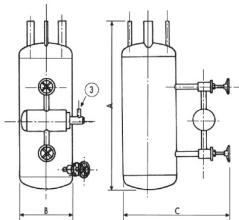

Maks. slagvolumen er baseret på en gashastighed på 0,4 m/sek.  
Kan alternativt leveres i vertikal udførelse.  
Ekskl. svømmer og stopventiler.  
Alle beholdere leveres med CE certifikat iht. PED.

| Varenr.    | Type      | Slagvol.<br>m <sup>3</sup> /h | Total længde<br>mm | Gas 1 ind/ud | Væske 2 ind/ud | Vægt<br>kg | DKK       |
|------------|-----------|-------------------------------|--------------------|--------------|----------------|------------|-----------|
| 5802438557 | RI 1 1/4" | 70                            | 1105               | 1 1/4"       | 1/2"           | 110        | På opkald |
| 5802432643 | RI 2"     | 130                           | 1270               | 2"           | 1/2"           | 152        |           |
| 5802438584 | RI 3"     | 190                           | 1800               | 3"           | 3/4"           | 260        |           |
| 5802438583 | RI 4"     | 330                           | 2090               | 4"           | 1"             | 407        |           |
| 5802438578 | RI 5"     | 530                           | 2315               | 5"           | 1 1/4"         | 690        |           |
| 5802438577 | RI 6"     | 1100                          | 2650               | 6"           | 1 1/2"         | 1580       |           |
| 5802438576 | RI 8"     | 1300                          | 2800               | 8"           | 1 1/2"         | 1715       |           |

## Beholdere og vekslere / Beholdere for R717

### Pumpeseparatorer

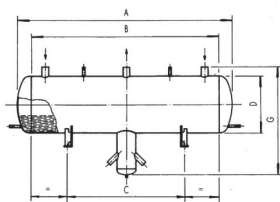

\*Væskenniveau 1/3 af  $\varnothing D$ , en fyldning på ca. 1/4 af beholder volume.

\*\*Teoretisk slagvolumen baseret på en gashastighed på 0,4 m/sek.

Ekskl. faldrør, svømmer og stopventiler.

Alle beholdere leveres med CE certifikat iht. PED.

| Varenr.       | Type         | Beh. vol.*<br>l | Slagvol.**<br>m <sup>3</sup> /h | $\varnothing D$<br>mm | Total<br>længde<br>mm | C mm | F mm | Vægt<br>kg | DKK       |
|---------------|--------------|-----------------|---------------------------------|-----------------------|-----------------------|------|------|------------|-----------|
| 5802438561    | 600 / 530    | 530             | 260                             | 609                   | 2090                  | 1250 | 380  | 205        | På opkald |
| 5802438563    | 600 / 720    | 720             | 260                             | 609                   | 2790                  | 1250 | 380  | 240        |           |
| 5802438579    | 700 / 800    | 800             | 350                             | 711                   | 2330                  | 1250 | 470  | 420        |           |
| 5802438574    | 700 / 975    | 975             | 350                             | 711                   | 2830                  | 1250 | 470  | 420        |           |
| 5802438573    | 800 / 1075   | 1075            | 460                             | 812                   | 2370                  | 1250 | 570  | 560        |           |
| 5802432642    | 800 / 1550   | 1550            | 460                             | 812                   | 3370                  | 2000 | 570  | 760        |           |
| 5802438572    | 900 / 1700   | 1700            | 580                             | 914                   | 2930                  | 1250 | 650  | 870        |           |
| 5802438589    | 900 / 2300   | 2300            | 580                             | 914                   | 3630                  | 2000 | 650  | 1140       |           |
| 5802438570    | 1000 / 2465  | 2465            | 720                             | 1016                  | 3460                  | 2000 | 650  | 1150       |           |
| 5802438569    | 1000 / 3225  | 3225            | 720                             | 1016                  | 4460                  | 2000 | 650  | 1445       |           |
| 5802438568    | 1100 / 2980  | 2980            | 870                             | 1100                  | 3520                  | 2000 | 700  | 1325       |           |
| 5802432619    | 1100 / 3875  | 3875            | 870                             | 1100                  | 4520                  | 2000 | 700  | 1650       |           |
| 5802432618    | 1200 / 4130  | 4130            | 1035                            | 1200                  | 4050                  | 2000 | 750  | 1850       |           |
| 5802438591    | 1200 / 4675  | 4675            | 1035                            | 1200                  | 4550                  | 2000 | 750  | 2060       |           |
| 5802438590    | 1300 / 4900  | 4900            | 1220                            | 1300                  | 4100                  | 2000 | 940  | 2150       |           |
| 5802438588    | 1300 / 5500  | 5500            | 1220                            | 1300                  | 4600                  | 2000 | 940  | 2375       |           |
| 5802438571    | 1400 / 6440  | 6440            | 1420                            | 1400                  | 4650                  | 2000 | 1000 | 2845       |           |
| HJJ5802432638 | 1400 / 7925  | 7925            | 1420                            | 1400                  | 5650                  | 3150 | 1000 | 3400       |           |
| 5802432629    | 1500 / 7475  | 7475            | 1630                            | 1500                  | 4690                  | 2000 | 1080 | 3365       |           |
| 5802432628    | 1500 / 10875 | 10875           | 1630                            | 1500                  | 6690                  | 4000 | 1080 | 4710       |           |
| 5802432637    | 1600 / 10475 | 10475           | 1850                            | 1600                  | 5740                  | 3150 | 1150 | 4720       |           |
| 5802432636    | 1600 / 12400 | 12400           | 1850                            | 1600                  | 6740                  | 4000 | 1150 | 5500       |           |

# Beholdere og vekslere / Koaxial kondensatorer / Schmöle

## Type K-WT CU/CU

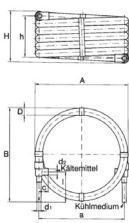
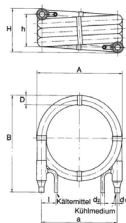

CU/CU rør med indvendige valsede ribberør og forøget overflade.

Kapaciteter er baseret på:

Kølemiddel R404A

Kondensatortemperatur 45 °C

Underkøling 5 K

Vandindgangstemperatur 35 °C

Maks. arbejdsstryk 22 bar

| Varenr.    | Type     | Maks driftstryk bar | Længde mm | Bredde mm | Højde mm | Kapacitet vand Kond. kW | Vandvol. m <sup>3</sup> /h | Tilslutning medie D1 mm | Tilslutning kølemiddel D2 mm | DKK      |
|------------|----------|---------------------|-----------|-----------|----------|-------------------------|----------------------------|-------------------------|------------------------------|----------|
| 5272020992 | K 1-3WT  | 22                  | 240       | 245       | 90       | 3,5                     | 0,6                        | 15                      | 15                           | 4104,00  |
| 5272021004 | K 3-5WT  | 22                  | 310       | 315       | 110      | 5                       | 0,6                        | 15                      | 15                           | 4826,00  |
| 5272021001 | K 5-9WT  | 22                  | 330       | 325       | 180      | 9                       | 1,0                        | 18                      | 18                           | 6460,00  |
| 5272020991 | K 7-13WT | 22                  | 360       | 355       | 310      | 14                      | 1,4                        | 22                      | 22                           | 10260,00 |
| 5272021000 | K11-19WT | 22                  | 500       | 545       | 305      | 20                      | 2,0                        | 28                      | 28                           | 16454,00 |
| 5272020993 | K20-40WT | 22                  | 525       | 555       | 390      | 39                      | 3,9                        | 35                      | 35                           | 25232,00 |
| 5272020994 | K15-30WT | 22                  | 500       | 545       | 260      | 30                      | 4,0                        | 35                      | 28                           | 25764,00 |
| 5272020990 | K25-50WT | 22                  | 600       | 655       | 420      | 56                      | 6,0                        | 42                      | 28                           | 39558,00 |

## Type k-WT CU/NI

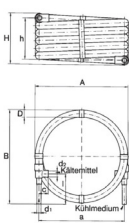
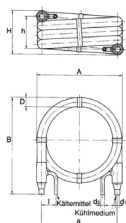

CU/NI rør med indvendige valsede ribberør og forøget overflade.

Kapaciteter er baseret på:

Kølemiddel R404A

Kondensatortemperatur 45 °C

Underkøling 5 K

Vandindgangstemperatur 35 °C

Maks. arbejdsstryk 22 bar

| Varenr.    | Type     | Maks driftstryk bar | Længde mm | Bredde mm | Højde mm | Kapacitet vand Kond. kW | Vandvol. mm | Tilslutning medie D1 mm | Tilslutning kølemiddel D2 mm | DKK      |
|------------|----------|---------------------|-----------|-----------|----------|-------------------------|-------------|-------------------------|------------------------------|----------|
| 5272020999 | K 1-3WT  | 22                  | 240       | 245       | 90       | 3,5                     | 0,6         | 15                      | 15                           | 4788,00  |
| 5272020998 | K 3-5WT  | 22                  | 310       | 315       | 110      | 5                       | 0,6         | 15                      | 15                           | 5814,00  |
| 5272020997 | K 5-9WT  | 22                  | 330       | 325       | 180      | 9                       | 1,0         | 18                      | 18                           | 8474,00  |
| 5272021012 | K 7-13WT | 22                  | 360       | 355       | 310      | 14                      | 1,4         | 22                      | 22                           | 13148,00 |
| 5272020985 | K11-19WT | 22                  | 500       | 545       | 305      | 20                      | 2,0         | 28                      | 28                           | 19760,00 |
| 5272021007 | K20-40WT | 22                  | 525       | 555       | 390      | 39                      | 3,9         | 35                      | 35                           | 31730,00 |
| 5272020989 | K15-30WT | 22                  | 500       | 545       | 260      | 30                      | 4,0         | 28                      | 35                           | 32262,00 |
| 5272021006 | K25-50WT | 22                  | 600       | 655       | 420      | 56                      | 6,0         | 28                      | 42                           | 50806,00 |

# Varmegenvindingstank

## Varmegenvinding giver mening på alle sprog

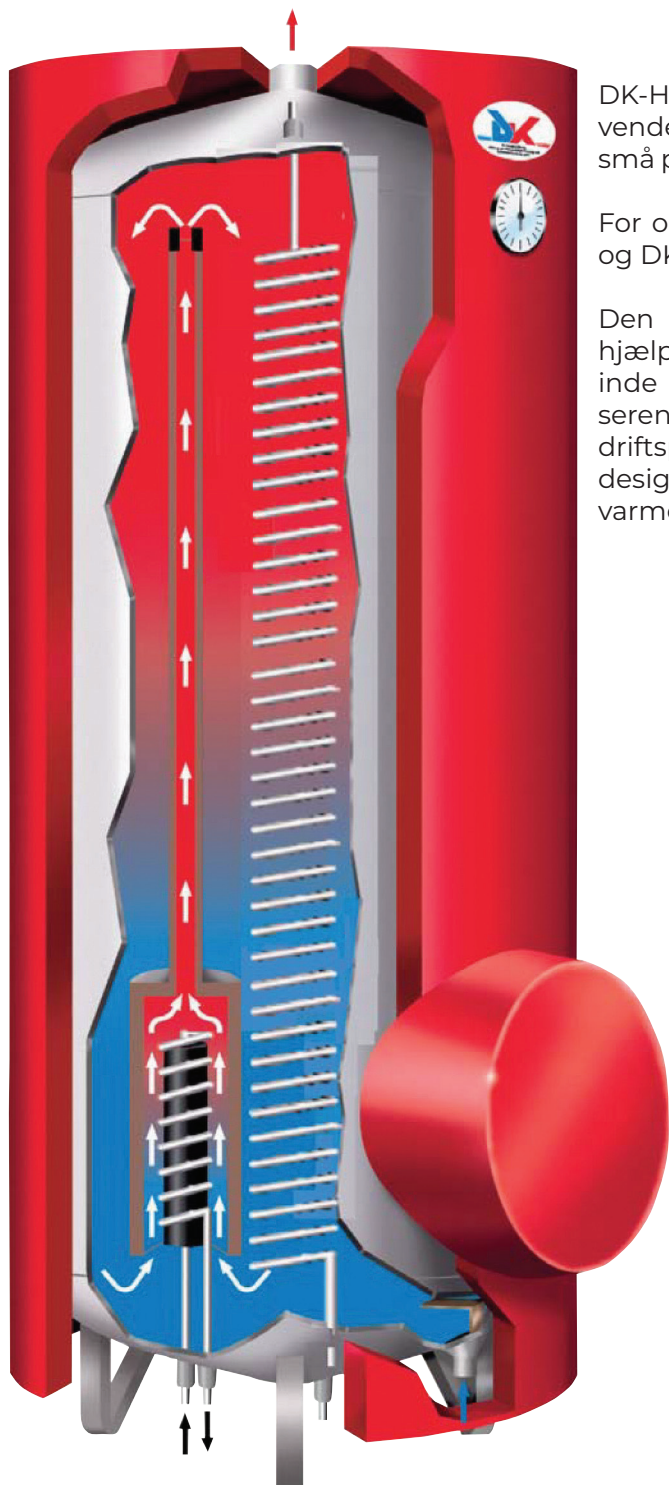

DK-Heat Recovery System med intern varmeveksler henvender sig primært til et eller flere enkelte køleanlæg eller små parallelkoblede køleanlæg med trykgasrør op til 1 3/8".

For optimal effektivitet må afstanden mellem køleanlæg og DK-Heat Recovery-enheden ikke overstige 10 m.

Den patenterede varmeveksler med skortstensprincip hjælper med at opnå meget nøjagtige temperaturlag inde i beholderen. Da vandet kommer ind i varmeveksleren i beholderens koldt vandområde, kan en længere driftsperiode producere en mere stabil  $\Delta t_m$ -værdi. Dette design opnår en meget større effektivitet end ved brug af varmevekslere placeret frit i beholderen.

**Konventionelt system**

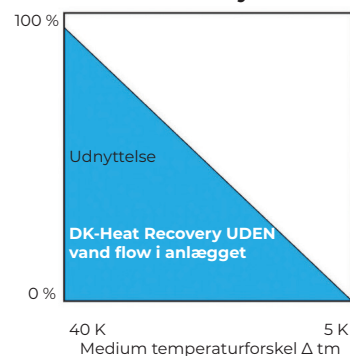

**DK system**

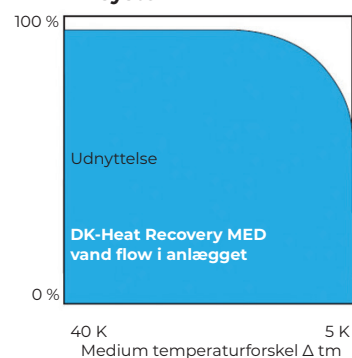

## Energieffektivitet

DK-Heat Recovery Systems giver mulighed for få dobbelt op på fordelene af den energi man betaler for:

1. Til køleprocesser.
2. Til opvarmning af brugsvand, opvarmning af varmekredsen eller en kombination af begge.

DK anbefaler, at overskudsvarme fra køleanlæggene primært bruges til at dække behovet for varmt vand. Den enkle grund er:

Behovet for varmt brugsvand er stort set konstant hele året. For eksempel kan al fødevarerforarbejdning og fødevarerforhandlere bruge varmt brugsvand til rengøring. Hvor opvarmning kun er nødvendigt i vinterhalvåret.

DK-Heat Recovery System findes i to forskellige designs: en med en intern varmeveksler og en med ekstern varmeveksler.

### DK-Heat Recovery med intern varmeveksler

Den primære anvendelse af DK-Heat Recovery System med intern varmeveksler er til et eller flere enkelte køleanlæg hos for eksempel slagtere, bagerier eller restauranter - eller til små parallelkoblede køleanlæg med trykgasrør op til 1 3/8".



### DK-Heat Recovery med ekstern varmeveksler

Denne type beholdere er særdeles velegnede, hvis enten en del (overophedning) eller hele spildvarmen fra et større anlæg skal genanvendes. Typiske anvendelsesområder inkluderer supermarkeder med kombinerede anlæg med lav- og mellemtemperatur samt fødevarerindustrien.

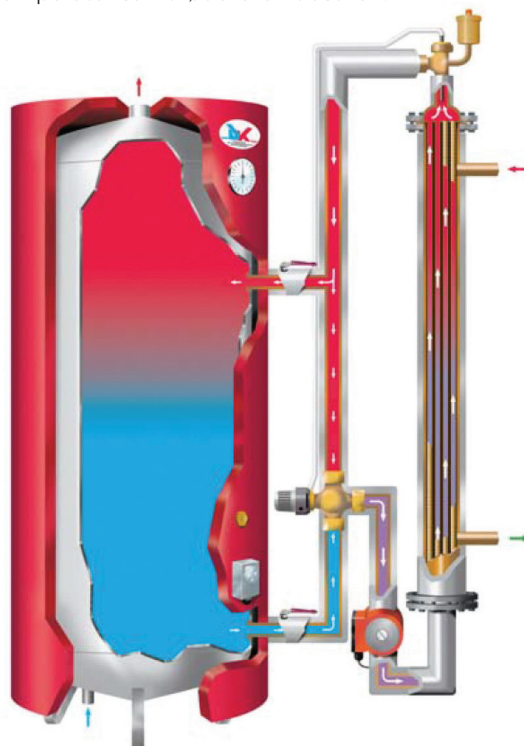

Fødevarerproducerende virksomheder bruger op til 25 procent af deres samlede energiforbrug til varmt vand.

Ved brug af DK-Heat Recovery-systemet er det varme vand gratis, og vil være en mærkbar omkostningsfordel. DK-Heat Recovery Systems er legionella sikker, og dette er nu blevet bekræftet med WESSLING godkendelsesstempel. Wessling GmbH er en af de førende virksomheder inden for Engineering Service, analyse og prøveudtagning af vand til beskyttelse mod legionella.

DK-Heat Recovery-systemer forhindrer væksten af legionella. Konstruktion af varme opsving og arbejde under reelle forhold blev overvåget og kontrolleret under drift. DK opbevaringsystemer opfylder kravene i DVGW (Tysk teknisk og videnskabelig forening for Gas og vand) arbejdsark W551.

Tre fordele i ét system: lavere omkostninger, mindre CO<sub>2</sub>, ingen legionella risiko.



- To-lags emaljeret
- Correx-anode, termometer
- Vandtilslutninger 1 1/4" andre på forespørgsel
- Inspektionsflange Ø 200 mm
- SVWG certificeret
- Med isolering PSV, brandklasse B1 / DIN4102, 0,04 W /mK ved +40 °C

## DK WRG-Boiler

| Diameter uden isolering | Indhold dm <sup>3</sup> | Max. antal varmevekslere | Højde mm |
|-------------------------|-------------------------|--------------------------|----------|
| 600                     | 300                     | 1-2                      | 1350     |
| 600                     | 300                     | 4                        | 1260     |
| 600                     | 450                     | 1-2                      | 1820     |
| 600                     | 450                     | 4                        | 1760     |
| 750                     | 750                     | 5                        | 1985     |
| 750                     | 1000                    | 5                        | 2505     |
| 1000                    | 1500                    | 12                       | 2200     |

## På forespørgsel:

CO<sub>2</sub> subkritisk, R410A (45 bar driftstryk)CO<sub>2</sub> transkritisk (120 bar driftstryk, 150 °C)

Varmepumpe varmtvandsbeholder (også med solvarmekreds)

Kombination opbevaring

Bufferopbevaring kold / varm

Shell and Tube kondensatorer / fordamper

Speciel / specielt design iht. kundespecifikationer

Fremstillet i rustfrit stål

Andre dimensioner.

Mineralglasuldisolering med fleece 80-160 mm, brandklasse BKZ 6q.3, ikke-brændbar

- Varmeveksler installeret i ovenstående tank
- Sikkerhedsvekslere med dobbeltvægge
- SVGW-certificeret
- Ribbet ydre rør i SF-Cu og galvanisk fortinnet
- Inderrør af Cu
- Uden lodde / svejseforbindelse i beholderen

## Varmeveksler til DK-kedler

| Δt 25K<br>kW | Nominel effekt |  | overflade<br>m <sup>2</sup> " | Røringhold<br>dm | Tilslutning |                  |
|--------------|----------------|--|-------------------------------|------------------|-------------|------------------|
|              | Δt 15K<br>kW   |  |                               |                  | mm          | Kølemiddel<br>mm |
| 3            | 2,75           |  | 0,8                           | 0,312            | 16          | 10               |
| 6            | 4,15           |  | 1,2                           | 0,495            | 18          | 12               |
| 12           | 7              |  | 2,0                           | 1,185            | 22          | 16               |
| 18           | 10,35          |  | 3,0                           | 1,185            | 22          | 16               |
| 18           | 10,35          |  | 3,0                           | 2,390            | 28          | 20               |
| 18           | 11,2           |  | 2,5                           | 1,909            | 22          | 25               |

DKWT22163 og DKWT2820 kan bruges fra DK75052 og i containere med bundflange (200/1, 300/1, 500/1).

## Vigtigt:

For 1000 l lagertanke skal en 2-sensor Correx-anode DK-ANWW2 installeres.

Hvis veksleroverfladen er mere end 6 m<sup>2</sup>, skal der installeres en 2-sensor Correx-anode DK-ANWW2

Fra 1500 l er 2-sensor Correx-anoden DK-ANWW2 inkluderet i prisen.

## Andre dimensioner på forespørgsel:

Tillæg for sammenkobling af flere varmevekslere.

Tillæg for 45 bar driftstryk.



## DK-Heat Recovery til transkritiske CO<sub>2</sub>-køleanlæg, max. 130 bar ved max. +150 °C



DK-HEAT RECOVERY med interne sikkerhedsvarmevekslere

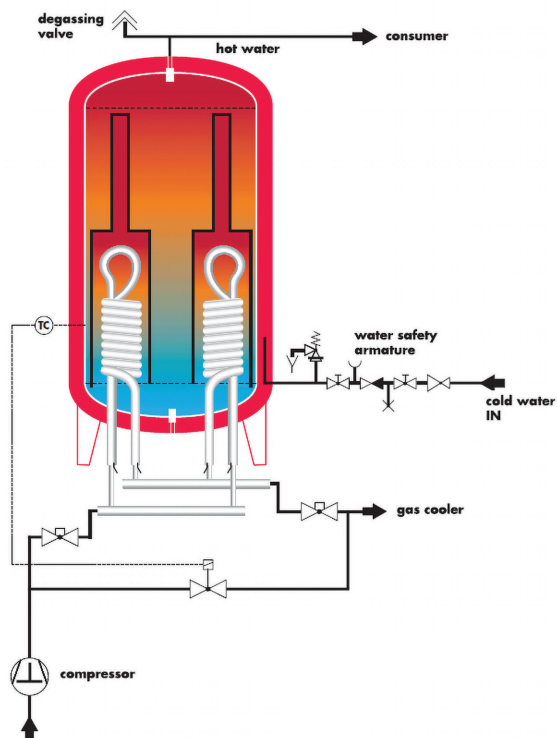

### Placering af Heat Exchanger i DK-Tank

| Antal af HE type 22/16 | Frit tværsnit af antallet af varmevekslere | Indre diameter / Sammenkobling | Frit tværsnit / sammenkobling | Sammenligningsværdier R404A, t <sub>0</sub> -10 / t <sub>c</sub> + 42 ° C Q <sub>0</sub> / kW ved 8 m / sek. |        |
|------------------------|--|--------------------------------|-------------------------------|--|--------|
| 2                      | 207 mm <sup>2</sup>                        | 16,0                           | 200 mm <sup>2</sup>           | 35 mm  | 60 kW  |
| 3                      | 311 mm <sup>2</sup>                        | 21,7                           | 369 mm <sup>2</sup>           | 42 mm  | 85 kW  |
| 4                      | 415 mm <sup>2</sup>                        | 24,0                           | 452 mm <sup>2</sup>           | 42-54 mm   | 110 kW |
| 5                      | 519 mm <sup>2</sup>                        | 28,5                           | 637 mm <sup>2</sup>           | 54 mm  | 140 kW |
| 6                      | 622 mm <sup>2</sup>                        | 28,5                           | 637 mm <sup>2</sup>           | 54 mm  | 140 kW |

for installation i DK opbevaringstank på intern varmeveksler

#### Installationsinstruktioner:

Ved for lavt vandforbrug, utilstrækkelig kapacitet og høje trykgastemperaturer, kan der dannes damp i vandbeholderen. Dette skal absolut undgås, da vandbeholderen ikke er designet som dampbeholder. Den enkleste løsning på dette er at bypasse beholderen og lede trykgassen direkte til gaskøleren. Derudover er der monteret en overtryksventil på vandbeholderen eller på den eksterne varmeveksler på DK-Heat Recovery for CO<sub>2</sub>-drift, som lukker damp ud men forbliver lukket for væske. Et passende udlædningsrør til vanddamp eller kondensat skal monteres på lokationen.

## DK-sugegas varmeveksler

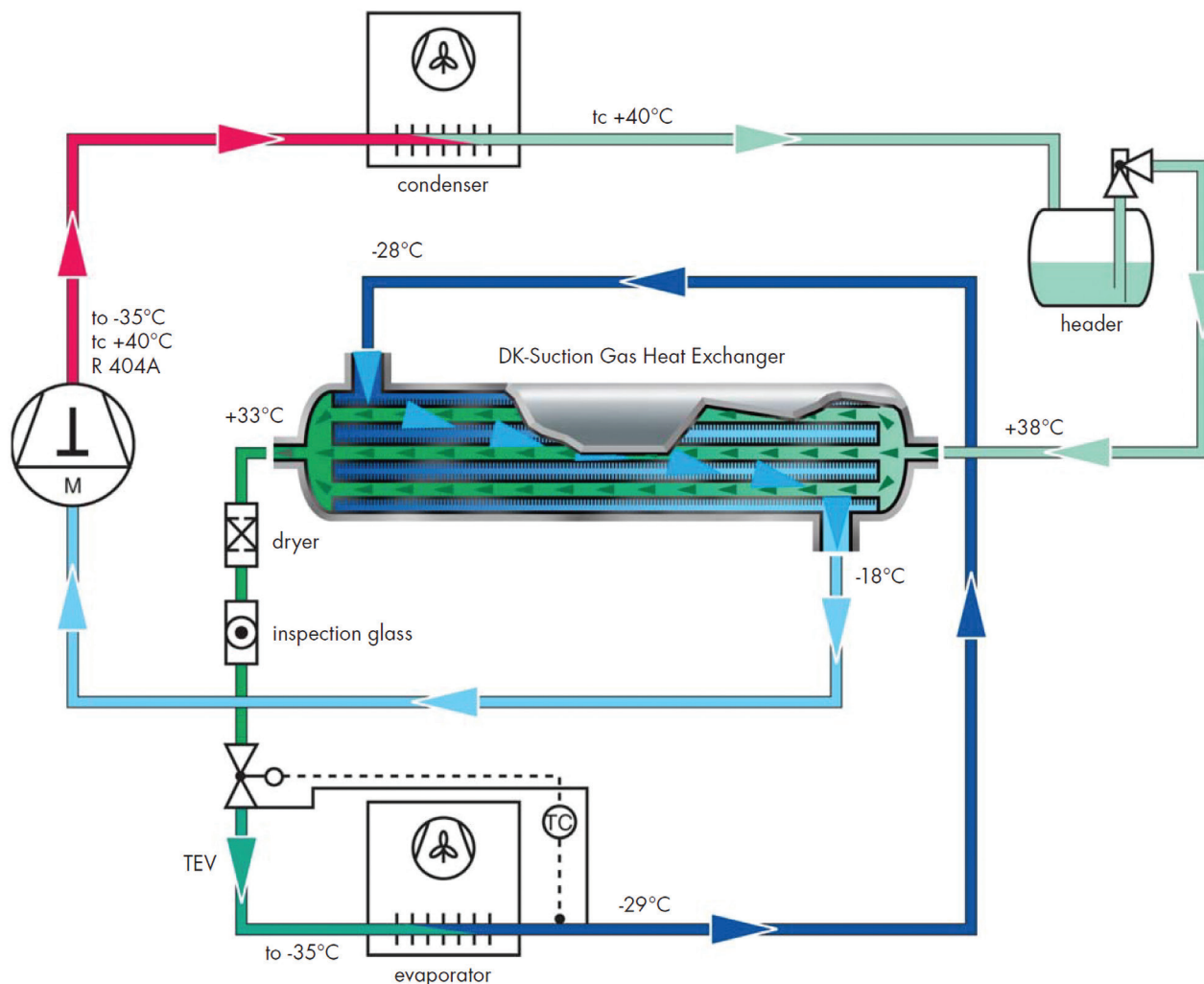

### Fordele ved at bruge sugegasvarmeveksler

DK-sugegasvarmeveksleren sikrer kompressoren og optimerer samtidigt kompressoranlæggets ydelse ved at underkøle væsken samt sikre en overhedning af sugegas.

- En optimal løsning til f.eks. propananlæg med et stort kølemiddel-flow på grund af sugegasvarmevekslerens lave trykfald
- Køleanlægget kan yde op til 10% mere afhængigt af driftområdet
- Bedre udnyttelse af fordampere ved mindre overhedning, og dermed en forbedring af ydeevnen
- Sikkerheden for kompressoren optimeres, da en højere sugegasstemperatur sikrer tør sugegas, og kompressoren beskyttes mod væske

## Kapitel 4

**Fordampere og kondensatorer**

|                                  |     |
|----------------------------------|-----|
| Lu-Ve fordampere                 | 128 |
| Kelvion fordampere               | 140 |
| Kelvion fordampere               | 142 |
| Kelvion luftkølere               | 154 |
| Swep pladevekslere, V-type       | 155 |
| Koaxial fordampere               | 161 |
| Vitrinefordampere                | 162 |
| Lu-Ve kondensatorer              | 163 |
| Kelvion kondensatorer            | 167 |
| Evapco kondensatorer             | 174 |
| Evapco åbne køletårne            | 175 |
| Evapco lukkede køletårne         | 176 |
| Bitzer Shell-and-tube fordampere | 178 |
| Kelvion reservedele              | 182 |
| Lu-Ve reservedele                | 188 |

## Fordampere og kondensatorer / Fordampere / LU-VE

### FHA (køl)

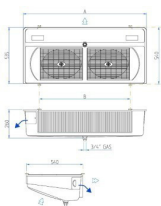

LU-VE FHA er en lavprofil fordampere til køl

Køl: ydelse for R448A (mean) ved  $\Delta t = 8 \text{ °K}$  og fordampningstemperatur =  $-8 \text{ °C}$ .

Kabinet udført i forstærket hvid plastik

Ventilatorer 230V/50Hz/1P - 105W - 0,65A

Der skal benyttes termoventil med ekstern trykudligning.

| Varenr.    | Type      | Køl kW R448A | Coil, m <sup>2</sup> | Finneafstand mm | Luftmængde m <sup>3</sup> /h | Luftkast m | Antal ventilatorer | DKK      |
|------------|-----------|--------------|----------------------|-----------------|------------------------------|------------|--------------------|----------|
| 6002044609 | FHA30N32  | 1,17         | 5,6                  | 3,0             | 550                          | 8          | 1                  | 4339,00  |
| 6002045120 | FHA40N32  | 1,46         | 7,8                  | 3,0             | 650                          | 8          | 1                  | 5128,00  |
| 6002045121 | FHA60N32  | 2,44         | 11,2                 | 3,0             | 1100                         | 9          | 2                  | 6894,00  |
| 6002045122 | FHA80N32  | 2,98         | 15,6                 | 3,0             | 1300                         | 9          | 2                  | 7814,00  |
| 6002045123 | FHA120N32 | 4,54         | 23,4                 | 3,0             | 1950                         | 10         | 3                  | 10228,00 |
| 6002045124 | FHA160N32 | 5,95         | 31,2                 | 3,0             | 2600                         | 11         | 4                  | 12952,00 |
| 6002044672 | FHA21N50  | 1,02         | 3,8                  | 4,5             | 600                          | 9          | 1                  | 4273,00  |
| 6002045126 | FHA27N50  | 1,32         | 5,3                  | 4,5             | 720                          | 9          | 1                  | 5053,00  |
| 6002045127 | FHA41N50  | 2,15         | 7,7                  | 4,5             | 1200                         | 10         | 2                  | 6715,00  |
| 6002044547 | FHA53N50  | 2,58         | 10,6                 | 4,5             | 1440                         | 10         | 2                  | 7626,00  |
| 6002045128 | FHA79N50  | 3,95         | 15,9                 | 4,5             | 2160                         | 11         | 3                  | 9946,00  |
| 6002045129 | FHA106N50 | 5,32         | 21,2                 | 4,5             | 2880                         | 12         | 4                  | 12557,00 |
| 6002045130 | FHA14N80  | 0,83         | 2,6                  | 7,0             | 850                          | 10         | 1                  | 4236,00  |
| 6002045131 | FHA17N80  | 0,98         | 3,5                  | 7,0             | 1000                         | 10         | 1                  | 4959,00  |
| 6002045132 | FHA28N80  | 1,66         | 5,1                  | 7,0             | 1700                         | 11         | 2                  | 6584,00  |
| 6002045133 | FHA35N80  | 1,95         | 7,1                  | 7,0             | 2000                         | 11         | 2                  | 7457,00  |
| 6002045134 | FHA52N80  | 3,07         | 10,6                 | 7,0             | 3150                         | 12         | 3                  | 9721,00  |
| 6002045135 | FHA70N80  | 4,15         | 14,2                 | 7,0             | 4250                         | 12         | 4                  | 12181,00 |

## FHA (frost)

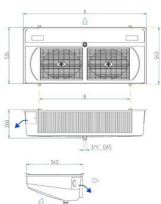

LU-VE FHA er en lavprofil fordampere med elafrimning til frost

Frost: ydelse for R448A (mean) ved delta t = 8 °K og fordampningstemperatur = -28 °C.

Ventilatorer 230V/50Hz/1P - 105W - 0,65A

Der skal benyttes termoventil med ekstern trykkudligning.

| Varenr.    | Type      | Frost kW R448A | Coil, m <sup>2</sup> | Finneafstand mm | Luftmængde m <sup>3</sup> /h | Luftkast m | Antal ventilatorer | DKK      |
|------------|-----------|----------------|----------------------|-----------------|------------------------------|------------|--------------------|----------|
| 6002045136 | FHA30E32  | 1,02           | 5,6                  | 3,0             | 550                          | 8          | 1                  | 4790,00  |
| 6002045137 | FHA40E32  | 1,27           | 7,8                  | 3,0             | 650                          | 8          | 1                  | 5588,00  |
| 6002045138 | FHA60E32  | 2,08           | 11,2                 | 3,0             | 1100                         | 9          | 2                  | 7373,00  |
| 6002045139 | FHA80E32  | 2,57           | 15,6                 | 3,0             | 1300                         | 9          | 2                  | 8443,00  |
| 6002045140 | FHA120E32 | 3,91           | 23,4                 | 3,0             | 1950                         | 10         | 3                  | 11017,00 |
| 6002045141 | FHA160E32 | 5,12           | 31,2                 | 3,0             | 2600                         | 11         | 4                  | 13900,00 |
| 6002045142 | FHA21E50  | 0,90           | 3,8                  | 4,5             | 600                          | 9          | 1                  | 4705,00  |
| 6002045143 | FHA27E50  | 1,12           | 5,3                  | 4,5             | 720                          | 9          | 1                  | 5476,00  |
| 6002045144 | FHA41E50  | 1,83           | 7,7                  | 4,5             | 1200                         | 10         | 2                  | 7232,00  |
| 6002045145 | FHA53E50  | 2,23           | 10,6                 | 4,5             | 1440                         | 10         | 2                  | 8218,00  |
| 6002044352 | FHA79E50  | 3,41           | 15,9                 | 4,5             | 2160                         | 11         | 3                  | 10707,00 |
| 6002045146 | FHA106E50 | 4,56           | 21,2                 | 4,5             | 2880                         | 12         | 4                  | 13496,00 |
| 6002045147 | FHA14E80  | 0,70           | 2,6                  | 7,0             | 850                          | 10         | 1                  | 4640,00  |
| 6002045148 | FHA17E80  | 0,85           | 3,5                  | 7,0             | 1000                         | 10         | 1                  | 5419,00  |
| 6002045149 | FHA28E80  | 1,41           | 5,1                  | 7,0             | 1700                         | 11         | 2                  | 7119,00  |
| 6002045151 | FHA35E80  | 1,69           | 7,1                  | 7,0             | 2000                         | 11         | 2                  | 8049,00  |
| 6002045152 | FHA52E80  | 2,64           | 10,6                 | 7,0             | 3150                         | 12         | 3                  | 10500,00 |
| 6002045153 | FHA70E80  | 3,55           | 14,2                 | 7,0             | 4250                         | 13         | 4                  | 13111,00 |

## SHS (køl)

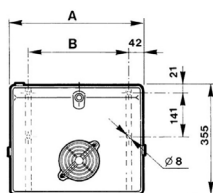

LU-VE SHS er en vitrinefordampere med 5,0 mm finneafstand til køl

Alle ydelser er for kølerum R404A, delta t = 8 °K og fordampningstemperatur t<sub>evap</sub> = -8 °C.  
Ventilatorer 230V/50Hz - 35W - 0,22A

Der skal benyttes termoventil med ekstern trykkudligning.

| Varenr.    | Type   | Køl R404A kW | Luftmængde m <sup>3</sup> /h | Antal ventilatorer | Mål i mm |     | Coil vol. i dm <sup>3</sup> | Coil m <sup>2</sup> | DKK     |
|------------|--------|--------------|------------------------------|--------------------|----------|-----|-----------------------------|---------------------|---------|
|            |        |              |                              |                    | A        | B   |                             |                     |         |
| 6002023127 | SHS8   | 0,56         | 440                          | 1                  | 493      | 374 | 0,28                        | 2,17                | 1666,00 |
| 6002023128 | SHS12N | 0,62         | 440                          | 1                  | 493      | 374 | 0,34                        | 2,21                | 1738,00 |
| 6002023129 | SHS12N | 0,76         | 500                          | 1                  | 647      | 524 | 0,39                        | 3,05                | 1976,00 |
| 6002023130 | SHS13N | 0,83         | 500                          | 1                  | 647      | 524 | 0,47                        | 3,1                 | 2224,00 |
| 6002023131 | SHS15N | 1,14         | 850                          | 2                  | 803      | 674 | 0,49                        | 4,02                | 2628,00 |
| 6002023132 | SHS18N | 1,25         | 850                          | 2                  | 803      | 674 | 0,59                        | 4,09                | 3000,00 |
| 6002023133 | SHS22N | 1,64         | 980                          | 2                  | 1126     | 974 | 0,84                        | 6,06                | 3507,00 |
| 6002023134 | SHS32N | 1,83         | 1250                         | 3                  | 1126     | 974 | 0,84                        | 6,06                | 3972,00 |

## Fordampere og kondensatorer / Fordampere / LU-VE

### SHP (køl)

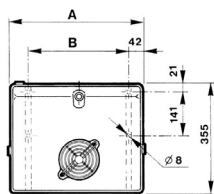

LU-VE SHS er en vitrinefordamper med 4,3 mm finneafstand til køl

Alle ydelser er for kølerum R404A, delta t = 8 °K og fordampningstemperatur  $t_{\text{evap}} = -8$  °C.  
Ventilatorer 230V/50Hz - 34W - 0,26A

Der skal benyttes termoventil med ekstern trykudligning.

| Varenr.    | Type | Køl<br>i kW | Luftmængde<br>m <sup>3</sup> /h | Antal<br>ventilatorer | Mål i mm |     | Coil vol.<br>i dm <sup>3</sup> | Coil<br>m <sup>2</sup> | DKK     |
|------------|------|-------------|---------------------------------|-----------------------|----------|-----|--------------------------------|------------------------|---------|
|            |      |             |                                 |                       | A        | B   |                                |                        |         |
| 6002023135 | SHP6 | 0,376       | 220                             | 1                     | 390      | 315 | 0,2                            | 1,12                   | 1541,00 |
| 6002023136 | SHP9 | 0,464       | 200                             | 1                     | 390      | 315 | 0,3                            | 1,68                   | 1634,00 |

### FHA CO2 (køl)

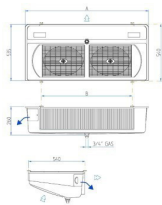

LU-VE FHA er en CO2 fordamper til køl  
Ventilatormotor: 230V - 1PH - 50 HZ, Amp. forbrug 0,65 A

Alle ydelser er for kølerum R744A ved fordampningstemperatur = -8 °C og delta t = 8 °K.  
Maks. arbejdstryk 60 bar.

| Varenr.    | Type      | Køl<br>kW | Finneafstand<br>mm | Coil<br>m <sup>2</sup> | Luft<br>m <sup>3</sup> /h | Luftkast<br>(m) | Vent.<br>antal | A-mål<br>mm | DKK      |
|------------|-----------|-----------|--------------------|------------------------|---------------------------|-----------------|----------------|-------------|----------|
| 6002045165 | FHA30N32  | 1,19      | 3,0                | 5,6                    | 550                       | 8               | 1              | 605         | 4564,00  |
| 6002045166 | FHA40N32  | 1,55      | 3,0                | 7,8                    | 650                       | 8               | 1              | 730         | 5391,00  |
| 6002045167 | FHA60N32  | 1,87      | 3,0                | 11,2                   | 1100                      | 9               | 2              | 930         | 7241,00  |
| 6002045168 | FHA80N32  | 3,12      | 3,0                | 15,6                   | 1300                      | 9               | 2              | 1180        | 8209,00  |
| 6002045169 | FHA120N32 | 4,76      | 3,0                | 23,4                   | 1950                      | 10              | 3              | 1630        | 10744,00 |
| 6002045170 | FHA160N32 | 6,30      | 3,0                | 31,2                   | 2600                      | 11              | 4              | 2080        | 13600,00 |
| 6002045171 | FHA21N50  | 1,05      | 4,5                | 3,8                    | 600                       | 9               | 1              | 605         | 4480,00  |
| 6002045172 | FHA27N50  | 1,39      | 4,5                | 5,3                    | 720                       | 9               | 1              | 730         | 5306,00  |
| 6002045173 | FHA41N50  | 1,69      | 4,5                | 7,7                    | 1200                      | 10              | 2              | 930         | 7044,00  |
| 6002045174 | FHA53N50  | 2,86      | 4,5                | 10,6                   | 1440                      | 10              | 2              | 1180        | 8011,00  |
| 6002044670 | FHA79N50  | 4,31      | 4,5                | 15,9                   | 2160                      | 11              | 3              | 1630        | 10434,00 |
| 6002045175 | FHA106N50 | 5,80      | 4,5                | 21,2                   | 2880                      | 12              | 4              | 2080        | 13177,00 |
| 6002045176 | FHA14N80  | 0,80      | 7,0                | 2,6                    | 850                       | 10              | 1              | 605         | 4442,00  |
| 6002045177 | FHA17N80  | 1,05      | 7,0                | 3,5                    | 1000                      | 10              | 1              | 730         | 5213,00  |
| 6002045178 | FHA28N80  | 1,28      | 7,0                | 5,1                    | 1700                      | 11              | 2              | 930         | 6912,00  |
| 6002045179 | FHA35N80  | 2,21      | 7,0                | 7,1                    | 2000                      | 11              | 2              | 1180        | 7824,00  |
| 6002045180 | FHA52N80  | 3,28      | 7,0                | 10,6                   | 3150                      | 12              | 3              | 1630        | 10200,00 |
| 6002045181 | FHA70N80  | 4,43      | 7,0                | 14,2                   | 4250                      | 13              | 4              | 2080        | 12801,00 |



## FHA CO2 (frost)

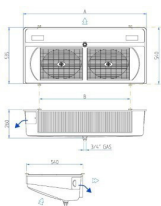

LU-VE FHA er en lavprofil CO2 fordamper med elafrimning til frost  
 Ventilatormotor: 230V - 1PH - 50 HZ, Amp. forbrug 0,65 A  
 Frost: ydelser for R744 ved fordampningstemperatur = -28 °C og delta t = 8 °K.  
 Maks. arbejdsstryk 60 bar.

| Varenr.    | Type      | Frost kW | Finneafstand mm | Coil m <sup>2</sup> | Luft m <sup>3</sup> /h | Luftkast (m) | Vent. antal | A-mål mm | DKK      |
|------------|-----------|----------|-----------------|---------------------|------------------------|--------------|-------------|----------|----------|
| 6002045182 | FHA30E32  | 1,07     | 3,0             | 5,6                 | 550                    | 8            | 1           | 605      | 5015,00  |
| 6002045183 | FHA40E32  | 1,41     | 3,0             | 7,8                 | 650                    | 8            | 1           | 730      | 5851,00  |
| 6002045184 | FHA60E32  | 1,75     | 3,0             | 11,2                | 1100                   | 9            | 2           | 930      | 7720,00  |
| 6002045185 | FHA80E32  | 2,81     | 3,0             | 15,6                | 1300                   | 9            | 2           | 1180     | 8838,00  |
| 6002045186 | FHA120E32 | 4,35     | 3,0             | 23,4                | 1950                   | 10           | 3           | 1630     | 11533,00 |
| 6002045187 | FHA160E32 | 5,70     | 3,0             | 31,2                | 2600                   | 11           | 4           | 2080     | 14548,00 |
| 6002045188 | FHA21E50  | 0,91     | 4,5             | 3,8                 | 600                    | 9            | 1           | 605      | 4912,00  |
| 6002045189 | FHA27E50  | 1,21     | 4,5             | 5,3                 | 720                    | 9            | 1           | 730      | 5729,00  |
| 6002044582 | FHA41E50  | 1,48     | 3,0             | 7,7                 | 1200                   | 10           | 2           | 930      | 7561,00  |
| 6002045190 | FHA53E50  | 2,49     | 4,5             | 10,6                | 1440                   | 10           | 2           | 1180     | 8603,00  |
| 6002045191 | FHA79E50  | 3,80     | 4,5             | 15,9                | 2160                   | 11           | 3           | 1630     | 11195,00 |
| 6002045192 | FHA106E50 | 5,00     | 4,5             | 21,2                | 2880                   | 12           | 4           | 2080     | 14116,00 |
| 6002045193 | FHA14E80  | 0,69     | 7,0             | 2,6                 | 850                    | 10           | 1           | 605      | 4846,00  |
| 6002045194 | FHA17E80  | 0,91     | 7,0             | 3,5                 | 1000                   | 10           | 1           | 730      | 5673,00  |
| 6002045195 | FHA28E80  | 1,12     | 7,0             | 5,1                 | 1700                   | 11           | 2           | 930      | 7448,00  |
| 6002045196 | FHA35E80  | 1,95     | 7,0             | 7,1                 | 2000                   | 11           | 2           | 1180     | 8415,00  |
| 6002045197 | FHA52E80  | 2,88     | 7,0             | 10,6                | 3150                   | 12           | 3           | 1630     | 10979,00 |
| 6002045198 | FHA70E80  | 3,91     | 7,0             | 14,2                | 4250                   | 13           | 4           | 2080     | 13731,00 |

## F27HC CO2 (køl)

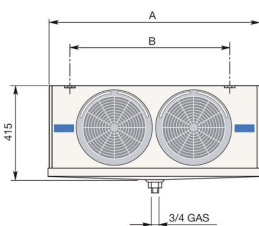

LU-VE F27HC er en CO2 kassefordamper til køl  
 Ventilatormotor: 230V - 1PH - 50 HZ, Amp. forbrug 0,65 A  
 Køl: ydelser for R744 ved fordampningstemperatur = -8 °C og delta t = 8 °K.  
 Maks. arbejdsstryk 60 bar.

| Varenr.    | Type       | Køl kW | Finneafstand mm | Coil m <sup>2</sup> | Luft m <sup>3</sup> /h | Luftkast (m) | Vent. antal | A mål (mm) | DKK      |
|------------|------------|--------|-----------------|---------------------|------------------------|--------------|-------------|------------|----------|
| 6002023427 | F27HC25N4  | 1,51   | 4,5             | 7,3                 | 900                    | 10,5         | 1           | 678        | 4714,00  |
| 6002023428 | F27HC36N4  | 1,88   | 4,5             | 7,3                 | 900                    | 10,5         | 1           | 678        | 5421,00  |
| 6002023429 | F27HC49N4  | 3,11   | 4,5             | 14,6                | 1800                   | 12,5         | 2           | 1048       | 6852,00  |
| 6002023430 | F27HC71N4  | 3,60   | 4,5             | 14,6                | 1800                   | 12,5         | 2           | 1048       | 7907,00  |
| 6002023431 | F27HC107N4 | 5,70   | 4,5             | 21,9                | 2700                   | 14,0         | 3           | 1418       | 10510,00 |
| 6002023432 | F27HC142N4 | 7,30   | 4,5             | 29,2                | 3600                   | 15,5         | 4           | 1788       | 13238,00 |
| 6002023433 | F27HC19N6  | 1,26   | 6,0             | 5,6                 | 950                    | 11,0         | 1           | 678        | 4624,00  |
| 6002023434 | F27HC28N6  | 1,62   | 6,0             | 5,6                 | 950                    | 11,0         | 1           | 678        | 5304,00  |
| 6002023435 | F27HC38N6  | 2,63   | 6,0             | 11,2                | 1900                   | 13,0         | 2           | 1048       | 6664,00  |
| 6002023436 | F27HC55N6  | 3,19   | 6,0             | 11,2                | 1900                   | 13,0         | 2           | 1048       | 7764,00  |
| 6002023437 | F27HC85N6  | 4,90   | 6,0             | 16,8                | 2850                   | 14,5         | 3           | 1418       | 10304,00 |
| 6002023438 | F27HC110N6 | 6,50   | 6,0             | 22,4                | 3800                   | 16,0         | 4           | 1788       | 12916,00 |



## Fordampere og kondensatorer / Fordampere / LU-VE

### Fortsættes: F27HC CO2 (køl)

| Varenr.    | Type      | Køl kW | Finneafstand mm | Coil m <sup>2</sup> | Luft m <sup>3</sup> /h | Luftkast (m) | Vent. antal | A mål (mm) | DKK      |
|------------|-----------|--------|-----------------|---------------------|------------------------|--------------|-------------|------------|----------|
| 6002023439 | F27HC16N7 | 1,12   | 7,0             | 4,9                 | 1000                   | 11,5         | 1           | 678        | 4562,00  |
| 6002023440 | F27HC23N7 | 1,46   | 7,0             | 4,9                 | 1000                   | 11,5         | 1           | 678        | 5277,00  |
| 6002023441 | F27HC31N7 | 2,36   | 7,0             | 9,8                 | 2000                   | 13,5         | 2           | 1048       | 6601,00  |
| 6002023442 | F27HC46N7 | 2,91   | 7,0             | 9,8                 | 2000                   | 13,5         | 2           | 1048       | 7657,00  |
| 6002023443 | F27HC70N7 | 4,46   | 7,0             | 14,7                | 3000                   | 15,5         | 3           | 1418       | 10116,00 |
| 6002023444 | F27HC92N7 | 5,90   | 7,0             | 19,6                | 4000                   | 17,0         | 4           | 1788       | 12728,00 |

### F27HC CO2 (frost)

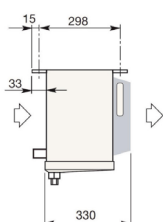

LU-VE F27HC er en CO2 kassefordamper til frost  
Ventilatormotor: 230V - 1PH - 50 HZ, Amp. forbrug 0,65 A

Frost: ydelser for R744 ved  
fordampningstemperatur = -28 °C og delta t = 8 °K.

Maks. arbejdstryk 60 bar.

| Varenr.    | Type       | Frost kW | Finneafstand mm | Coil m <sup>2</sup> | Luft m <sup>3</sup> /h | Luftkast (m) | Vent. antal | A mål (mm) | DKK      |
|------------|------------|----------|-----------------|---------------------|------------------------|--------------|-------------|------------|----------|
| 6002023445 | F27HC25E4  | 1,33     | 4,5             | 7,3                 | 900                    | 10,5         | 1           | 678        | 5984,00  |
| 6002023446 | F27HC36E4  | 1,67     | 4,5             | 7,3                 | 900                    | 10,5         | 1           | 678        | 6682,00  |
| 6002023447 | F27HC49E4  | 2,72     | 4,5             | 14,6                | 1800                   | 12,5         | 2           | 1048       | 8498,00  |
| 6002023448 | F27HC71E4  | 3,10     | 4,5             | 14,6                | 1800                   | 12,5         | 2           | 1048       | 9544,00  |
| 6002023449 | F27HC107E4 | 5,00     | 4,5             | 21,9                | 2700                   | 14,0         | 3           | 1418       | 12460,00 |
| 6002023450 | F27HC142E4 | 6,30     | 4,5             | 29,2                | 3600                   | 15,5         | 4           | 1788       | 15483,00 |
| 6002023451 | F27HC19E6  | 1,10     | 6,0             | 5,6                 | 950                    | 11,0         | 1           | 678        | 5912,00  |
| 6002023452 | F27HC28E6  | 1,43     | 6,0             | 5,6                 | 950                    | 11,0         | 1           | 678        | 6592,00  |
| 6002023453 | F27HC38E6  | 2,30     | 6,0             | 11,2                | 1900                   | 13,0         | 2           | 1048       | 8283,00  |
| 6002023454 | F27HC55E6  | 2,76     | 6,0             | 11,2                | 1900                   | 13,0         | 2           | 1048       | 9338,00  |
| 6002023455 | F27HC85E6  | 4,34     | 6,0             | 16,8                | 2850                   | 14,5         | 3           | 1418       | 12245,00 |
| 6002023456 | F27HC110E6 | 5,60     | 6,0             | 22,4                | 3800                   | 16,0         | 4           | 1788       | 15161,00 |
| 6002023457 | F27HC16E7  | 0,98     | 7,0             | 4,9                 | 1000                   | 11,5         | 1           | 678        | 5868,00  |
| 6002023458 | F27HC23E7  | 1,28     | 7,0             | 4,9                 | 1000                   | 11,5         | 1           | 678        | 6548,00  |
| 6002023459 | F27HC31E7  | 2,08     | 7,0             | 9,8                 | 2000                   | 13,5         | 2           | 1048       | 8202,00  |
| 6002023460 | F27HC46E7  | 2,52     | 7,0             | 9,8                 | 2000                   | 13,5         | 2           | 1048       | 9285,00  |
| 6002023461 | F27HC70E7  | 3,95     | 7,0             | 14,7                | 3000                   | 15,5         | 3           | 1418       | 12066,00 |
| 6002023462 | F27HC92E7  | 5,10     | 7,0             | 19,6                | 4000                   | 17,0         | 4           | 1788       | 15009,00 |

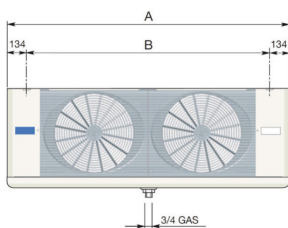
**F31HC CO2 (køl)**

LU-VE F31HC med EC ventilator er en CO<sub>2</sub> fordampere til køl.  
 Ventilatormotor: EC, 230V - PH - 50Hz, Amp. forbrug 0,6A.  
 Frost: ydelser for R744 ved fordampningstemperatur = -28 °C og delta t = 8 °K.  
 Maks. arbejdstryk 60 bar.

| Varenr.    | Type          | Køl kW | Finneafstand mm | Coil m <sup>2</sup> | Luft m <sup>3</sup> /h | Luftkast kast (m) | Vent. antal | A mål (mm) | DKK      |
|------------|---------------|--------|-----------------|---------------------|------------------------|-------------------|-------------|------------|----------|
| 6002059947 | F31HC 115 N 4 | 2,80   | 4,5             | 8,9                 | 1600                   | 17                | 1           | 760        | 7782,00  |
| 6002059948 | F31HC 116 N 4 | 3,21   | 4,5             | 13,3                | 1400                   | 15                | 1           | 760        | 8524,00  |
| 6002059949 | F31HC 125 N 4 | 5,70   | 4,5             | 17,8                | 3200                   | 20                | 2           | 1210       | 12469,00 |
| 6002059950 | F31HC 126 N 4 | 6,80   | 4,5             | 26,6                | 2800                   | 18                | 2           | 1210       | 13739,00 |
| 6002059951 | F31HC 135 N 4 | 8,20   | 4,5             | 26,7                | 4800                   | 24                | 3           | 1660       | 16047,00 |
| 6002059952 | F31HC 136 N 4 | 9,90   | 4,5             | 39,9                | 4200                   | 21                | 3           | 1660       | 18793,00 |
| 6002059953 | F31HC 146 N 4 | 13,60  | 4,5             | 53,2                | 5600                   | 22                | 4           | 2110       | 24115,00 |
| 6002059954 | F31HC 215 N 6 | 2,38   | 6,0             | 6,8                 | 1700                   | 19                | 1           | 760        | 7675,00  |
| 6002059955 | F31HC 216 N 6 | 2,92   | 6,0             | 10,2                | 1500                   | 16                | 1           | 760        | 8399,00  |
| 6002059956 | F31HC 225 N 6 | 4,80   | 6,0             | 13,6                | 3400                   | 22                | 2           | 1210       | 12093,00 |
| 6002059957 | F31HC 226 N 6 | 6,10   | 6,0             | 20,4                | 3000                   | 19                | 2           | 1210       | 13650,00 |
| 6002059958 | F31HC 235 N 6 | 7,10   | 6,0             | 20,4                | 5100                   | 25                | 3           | 1660       | 15966,00 |
| 6002059959 | F31HC 236 N 6 | 9,00   | 6,0             | 30,6                | 4500                   | 22                | 3           | 1660       | 18516,00 |
| 6002059960 | F31HC 246 N 6 | 12,20  | 6,0             | 40,8                | 6000                   | 23                | 4           | 2110       | 23811,00 |
| 6002059961 | F31HC 315 N 7 | 2,14   | 7,0             | 5,9                 | 1750                   | 20                | 1           | 760        | 7809,00  |
| 6002059962 | F31HC 316 N 7 | 2,72   | 7,0             | 8,9                 | 1600                   | 17                | 1           | 760        | 8524,00  |
| 6002059963 | F31HC 325 N 7 | 4,30   | 7,0             | 11,8                | 3500                   | 23                | 2           | 1210       | 12299,00 |
| 6002059964 | F31HC 326 N 7 | 5,60   | 7,0             | 17,8                | 3200                   | 20                | 2           | 1210       | 12889,00 |
| 6002059965 | F31HC 335 N 7 | 6,40   | 7,0             | 17,7                | 5250                   | 26                | 3           | 1660       | 15009,00 |
| 6002059966 | F31HC 336 N 7 | 8,30   | 7,0             | 26,7                | 4800                   | 24                | 3           | 1660       | 18381,00 |
| 6002059967 | F31HC 346 N 7 | 11,20  | 7,0             | 35,6                | 6400                   | 25                | 4           | 2110       | 23614,00 |

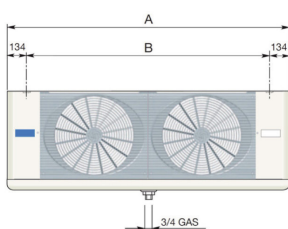
**F31HC CO (frost)**

LU-VE F31HC er en fordampere med EC ventilator til frost.  
 Frost: ydelse for R744 ved fordampningstemperatur = -28 °C og delta t = 8 °K.  
 Ventilatormotor: EC, 230V - 1PH - 50 Hz, Amp. forbrug 0,6 A. Maks. arbejdstryk 60 bar.

| Varenr.    | Type          | Frost kW | Finneafstand mm | Coil m <sup>2</sup> | Luft m <sup>3</sup> /h | Luftkast (m) | Vent. antal | A mål (mm) | DKK      |
|------------|---------------|----------|-----------------|---------------------|------------------------|--------------|-------------|------------|----------|
| 6002059968 | F31HC 115 E 4 | 2,43     | 4,5             | 8,9                 | 1600                   | 17           | 1           | 760        | 8837,00  |
| 6002059969 | F31HC 116 E 4 | 2,78     | 4,5             | 13,3                | 1400                   | 15           | 1           | 760        | 10206,00 |
| 6002059970 | F31HC 125 E 4 | 4,90     | 4,5             | 17,8                | 3200                   | 20           | 2           | 1210       | 13542,00 |
| 6002059971 | F31HC 126 E 4 | 6,10     | 4,5             | 26,6                | 2800                   | 18           | 2           | 1210       | 15457,00 |
| 6002059972 | F31HC 135 E 4 | 7,00     | 4,5             | 26,7                | 4800                   | 24           | 3           | 1660       | 17845,00 |
| 6002059973 | F31HC 136 E 4 | 8,70     | 4,5             | 39,9                | 4200                   | 21           | 3           | 1660       | 21476,00 |
| 6002059974 | F31HC 146 E 4 | 12,00    | 4,5             | 53,2                | 5600                   | 22           | 4           | 2110       | 27559,00 |
| 6002059975 | F31HC 215 E 6 | 2,09     | 6,0             | 6,8                 | 1700                   | 19           | 1           | 760        | 8757,00  |
| 6002059976 | F31HC 216 E 6 | 2,54     | 6,0             | 10,2                | 1500                   | 16           | 1           | 760        | 10170,00 |

## Fordampere og kondensatorer / Fordampere / LU-VE

### Fortsættes: F31HC CO (frost)

| Varenr.    | Type          | Frost kW | Finneafstand mm | Coil m <sup>2</sup> | Luft m <sup>3</sup> /h | Luftkast (m) | Vent. antal | A mål (mm) | DKK      |
|------------|---------------|----------|-----------------|---------------------|------------------------|--------------|-------------|------------|----------|
| 6002059977 | F31HC 225 E 6 | 4,21     | 6,0             | 13,6                | 3400                   | 22           | 2           | 1210       | 13211,00 |
| 6002059978 | F31HC 226 E 6 | 5,40     | 6,0             | 20,4                | 3000                   | 19           | 2           | 1210       | 15340,00 |
| 6002059979 | F31HC 235 E 6 | 6,10     | 6,0             | 20,4                | 5100                   | 25           | 3           | 1660       | 17773,00 |
| 6002059980 | F31HC 236 E 6 | 7,90     | 6,0             | 30,6                | 4500                   | 22           | 3           | 1660       | 21190,00 |
| 6002059981 | F31HC 246 E 6 | 10,80    | 6,0             | 40,8                | 6000                   | 23           | 4           | 2110       | 27264,00 |
| 6002059982 | F31HC 315 E 7 | 1,88     | 7,0             | 5,9                 | 1750                   | 20           | 1           | 760        | 8873,00  |
| 6002059983 | F31HC 316 E 7 | 2,36     | 7,0             | 8,9                 | 1600                   | 17           | 1           | 760        | 10197,00 |
| 6002059984 | F31HC 325 E 7 | 3,79     | 7,0             | 11,8                | 3500                   | 23           | 2           | 1210       | 13381,00 |
| 6002059985 | F31HC 326 E 7 | 4,90     | 7,0             | 17,8                | 3200                   | 20           | 2           | 1210       | 14508,00 |
| 6002059986 | F31HC 335 E 7 | 5,50     | 7,0             | 17,7                | 5250                   | 26           | 3           | 1660       | 16521,00 |
| 6002059987 | F31HC 336 E 7 | 7,30     | 7,0             | 26,7                | 4800                   | 24           | 3           | 1660       | 21056,00 |
| 6002059988 | F31HC 346 E 7 | 10,00    | 7,0             | 35,6                | 6400                   | 25           | 4           | 2110       | 27076,00 |

### F35HC CO (køl)

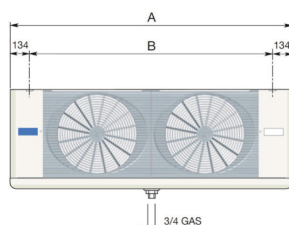

LU-VE F35HC er en CO<sub>2</sub> fordampere for køl  
 Ventilatormotor: 230 V - 1PH - 50Hz, Amp. forbrug 0,8 A.  
 Frost: ydelse for R744 ved  
 fordampningstemperatur = -28 °C og delta t = 8K  
 Maks. arbejdstryk 60 bar

| Varenr.    | Type       | Køl kW | Finneafstand mm | Coil m <sup>2</sup> | Luft m <sup>3</sup> /h | Luftkast (m) | Vent. antal | A mål (mm) | DKK      |
|------------|------------|--------|-----------------|---------------------|------------------------|--------------|-------------|------------|----------|
| 6002023464 | F35HC73N4  | 4,10   | 4,5             | 13,1                | 2600                   | 19,5         | 1           | 865        | 8650,00  |
| 6002023465 | F35HC106N4 | 5,40   | 4,5             | 19,7                | 2400                   | 18           | 1           | 865        | 10537,00 |
| 6002023466 | F35HC145N4 | 8,40   | 4,5             | 26,2                | 5200                   | 23           | 2           | 1420       | 14168,00 |
| 6002023467 | F35HC215N4 | 10,80  | 4,5             | 39,4                | 4800                   | 22           | 2           | 1420       | 17684,00 |
| 6002023468 | F35H272CN4 | 14,90  | 4,5             | 49,1                | 7450                   | 26           | 3           | 1975       | 22246,00 |
| 6002023469 | F35HC323N4 | 15,50  | 4,5             | 59,1                | 7200                   | 25           | 3           | 1975       | 25045,00 |
| 6002023470 | F35HC362N4 | 19,70  | 4,5             | 65,5                | 9950                   | 30           | 4           | 2530       | 29401,00 |
| 6002023471 | F35HC430N4 | 21,10  | 4,5             | 78,8                | 9600                   | 29           | 4           | 2530       | 33122,00 |
| 6002023472 | F35HC59N6  | 3,54   | 6,0             | 10,1                | 2650                   | 20           | 1           | 865        | 8542,00  |
| 6002023473 | F35HC84N6  | 4,73   | 6,0             | 15,1                | 2500                   | 18,5         | 1           | 865        | 10385,00 |
| 6002023474 | F35HC117N6 | 7,20   | 6,0             | 20,2                | 5300                   | 23,5         | 2           | 1420       | 13811,00 |
| 6002023475 | F35HC174N6 | 9,50   | 6,0             | 30,2                | 5000                   | 22,5         | 2           | 1420       | 17353,00 |
| 6002023476 | F35HC218N6 | 12,80  | 6,0             | 37,9                | 7700                   | 26,5         | 3           | 1975       | 21879,00 |
| 6002023477 | F35HC261N6 | 13,90  | 6,0             | 45,3                | 7500                   | 25,5         | 3           | 1975       | 24544,00 |
| 6002023478 | F35HC290N6 | 17,00  | 6,0             | 50,5                | 10300                  | 30,5         | 4           | 2530       | 28784,00 |
| 6002023479 | F35HC348N6 | 18,70  | 6,0             | 60,4                | 10000                  | 29,5         | 4           | 2530       | 32416,00 |
| 6002023480 | F35HC47N7  | 3,19   | 7,0             | 8,7                 | 2700                   | 20,5         | 1           | 865        | 8435,00  |
| 6002023481 | F35HC69N7  | 4,32   | 7,0             | 13,1                | 2600                   | 19           | 1           | 865        | 10331,00 |
| 6002023482 | F35HC94N7  | 6,50   | 7,0             | 17,4                | 5400                   | 24           | 2           | 1420       | 13677,00 |
| 6002023483 | F35HC143N7 | 8,70   | 7,0             | 26,2                | 5200                   | 23           | 2           | 1420       | 17192,00 |
| 6002023484 | F35HC179N7 | 11,60  | 7,0             | 32,6                | 7950                   | 27           | 3           | 1975       | 21637,00 |
| 6002023485 | F35HC213N7 | 12,80  | 7,0             | 39,3                | 7800                   | 26           | 3           | 1975       | 24231,00 |
| 6002023486 | F35HC238N7 | 15,40  | 7,0             | 43,5                | 10600                  | 31           | 4           | 2530       | 28444,00 |
| 6002023487 | F35HC284N7 | 17,20  | 7,0             | 52,4                | 10400                  | 30           | 4           | 2530       | 32031,00 |

## F35HC CO (frost)

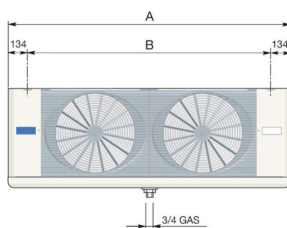

LU-VE F35HC er en CO2 fordampere til frost.  
 Ventilatormotor: 230V - 1ph - 50Hz, Amp. forbrug 0,8A.  
 Frost: ydelse for R744 ved fordampningstemperatur = -28 °C og delta t = 8°K.  
 Maks. arbejdstryk: 60 bar.

| Varenr.    | Type         | Frost kW | Finneafstand mm | Coil m2 | Luft m3/h | Luft-kast (m) | Vent. antal | A mål (mm) | DKK      |
|------------|--------------|----------|-----------------|---------|-----------|---------------|-------------|------------|----------|
| 6002023488 | F35HC 73 E4  | 3,47     | 4.5             | 13,1    | 2600      | 19,5          | 1           | 865        | 10260,00 |
| 6002023489 | F35HC 106 E4 | 4,68     | 4.5             | 19,7    | 2400      | 18            | 1           | 865        | 12612,00 |
| 6002023490 | F35HC 145 E4 | 7,20     | 4.5             | 26,2    | 5200      | 23            | 2           | 1420       | 16208,00 |
| 6002023491 | F35HC 215 E4 | 9,50     | 4.5             | 39,4    | 4800      | 22            | 2           | 1420       | 20653,00 |
| 6002023492 | F35HC 272 E4 | 13,00    | 4.5             | 49,1    | 7450      | 26            | 3           | 1975       | 26047,00 |
| 6002023493 | F35HC 323 E4 | 13,30    | 4.5             | 59,1    | 7200      | 25            | 3           | 1975       | 28784,00 |
| 6002023494 | F35HC 362 E4 | 17,00    | 4.5             | 65,5    | 9950      | 30            | 4           | 2530       | 34017,00 |
| 6002023495 | F35HC 430 E4 | 18,20    | 4.5             | 78,8    | 9600      | 29            | 4           | 2530       | 37729,00 |
| 6002023496 | F35HC 59 E6  | 3,02     | 6.0             | 10,1    | 2650      | 20            | 1           | 865        | 10143,00 |
| 6002023497 | F35HC 84 E6  | 4,16     | 6.1             | 15,1    | 2500      | 18,5          | 1           | 865        | 12433,00 |
| 6002023498 | F35HC 117 E6 | 6,20     | 6.2             | 20,2    | 5300      | 23,5          | 2           | 1420       | 15895,00 |
| 6002023499 | F35HC 174 E6 | 8,40     | 6.3             | 30,2    | 5000      | 22,5          | 2           | 1420       | 20340,00 |
| 6002023500 | F35HC 218 E6 | 11,20    | 6.4             | 37,9    | 7700      | 26,5          | 3           | 1975       | 25654,00 |
| 6002023501 | F35HC 261 E6 | 11,90    | 6.5             | 45,3    | 7500      | 25,5          | 3           | 1975       | 28310,00 |
| 6002023502 | F35HC 290 E6 | 14,80    | 6.6             | 50,5    | 10300     | 30,5          | 4           | 2530       | 33382,00 |
| 6002023503 | F35HC 348 E6 | 16,20    | 6.7             | 60,4    | 10000     | 29,5          | 4           | 2530       | 37031,00 |
| 6002023504 | F35HC 47 E7  | 2,73     | 7.0             | 8,7     | 2700      | 20,5          | 1           | 865        | 10027,00 |
| 6002023505 | F35HC 69 E7  | 3,81     | 7.0             | 13,1    | 2600      | 19            | 1           | 865        | 12371,00 |
| 6002023506 | F35HC 94 E7  | 5,60     | 7.0             | 17,4    | 5400      | 24            | 2           | 1420       | 15743,00 |
| 6002023507 | F35HC 143 E7 | 7,70     | 7.0             | 26,2    | 5200      | 23            | 2           | 1420       | 20161,00 |
| 6002023508 | F35HC 179 E7 | 10,10    | 7.0             | 32,6    | 7950      | 27            | 3           | 1975       | 25412,00 |
| 6002023509 | F35HC 213 E7 | 11,00    | 7.0             | 39,3    | 7800      | 26            | 3           | 1975       | 27997,00 |
| 6002023510 | F35HC 238 E7 | 13,30    | 7.0             | 43,5    | 10600     | 31            | 4           | 2530       | 33069,00 |
| 6002023511 | F35HC 284 E7 | 14,90    | 7.0             | 52,4    | 10400     | 30            | 4           | 2530       | 36620,00 |

## Fordampere og kondensatorer / Fordampere / LU-VE

### F45HC CO (køl)

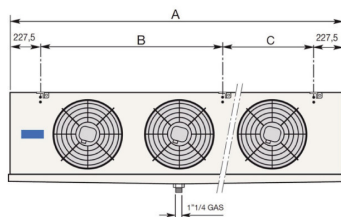

LU-VE F45HC er en CO<sub>2</sub> kassefordamper for køl.  
Ventilatormotor: 230V - 1ph - 50Hz, Amp.  
forbrug 2,5A. Køle: ydelse for R744 ved  
fordampningstemperatur = 8 °C og delta t = 8 °K.  
Maks. arbejdsstryk 45 bar

| Varenr.    | Type            | Køl kW | Finneafstand mm | Coil m <sup>2</sup> | Luft m <sup>3</sup> /h | Luftkast (m) | Vent. antal | A mål (mm) | DKK      |
|------------|-----------------|--------|-----------------|---------------------|------------------------|--------------|-------------|------------|----------|
| 6002023363 | F45HC 1100 N 4  | 10,50  | 4,5             | 30,9                | 5300                   | 25           | 1           | 1285       | 22594,00 |
| 6002023364 | F45HC 1102 N 4  | 11,80  | 4,5             | 41,2                | 4900                   | 23           | 1           | 1285       | 24142,00 |
| 6002023365 | F45HC 1106 N 4  | 20,90  | 4,5             | 61,9                | 10600                  | 30           | 2           | 2085       | 33033,00 |
| 6002023366 | F45HC 1108 N 4  | 23,80  | 4,5             | 82,5                | 9800                   | 28           | 2           | 2085       | 35743,00 |
| 6002023367 | F45HC 1112 N 4  | 31,80  | 4,5             | 92,8                | 15900                  | 34           | 3           | 2885       | 46414,00 |
| 6002023368 | F45HC 1114 N 4  | 35,00  | 4,5             | 123,7               | 14700                  | 32           | 3           | 2885       | 50779,00 |
| 6002023369 | F45HC 1118 N 4  | 42,10  | 4,5             | 123,7               | 21200                  | 37           | 4           | 3685       | 58758,00 |
| 6002023370 | F45HC 1120 N 4  | 47,80  | 4,5             | 165                 | 19500                  | 34           | 4           | 3685       | 65216,00 |
| 6002023371 | F45HC 1200 N 6  | 9,50   | 6,0             | 23,7                | 5600                   | 27           | 1           | 1285       | 22201,00 |
| 6002023372 | F45HC 1202 N 6  | 11,00  | 6,0             | 31,6                | 5200                   | 25           | 1           | 1285       | 23659,00 |
| 6002023373 | F45HC 1206 N 6  | 19,00  | 6,0             | 47,5                | 11200                  | 32           | 2           | 2085       | 32201,00 |
| 6002023374 | F45HC 1208 N 6  | 22,20  | 6,0             | 63,3                | 10400                  | 30           | 2           | 2085       | 34652,00 |
| 6002023375 | F45HC 1212 N 6  | 28,70  | 6,0             | 71,2                | 16800                  | 36           | 3           | 2885       | 45073,00 |
| 6002023376 | F45HC 1214 N 6  | 32,90  | 6,0             | 94,9                | 15700                  | 34           | 3           | 2885       | 49035,00 |
| 6002023377 | F45HC 1218 N 6  | 38,20  | 6,0             | 94,9                | 22400                  | 39           | 4           | 3685       | 57014,00 |
| 6002023378 | F45HC 1220 N 6  | 44,70  | 6,0             | 126,6               | 20900                  | 36           | 4           | 3685       | 62864,00 |
| 6002023379 | F45HC 1300 N 7  | 8,10   | 7,5             | 19,4                | 5900                   | 28           | 1           | 1285       | 21950,00 |
| 6002023380 | F45HC 1302 N 7  | 9,70   | 7,5             | 25,9                | 5500                   | 26           | 1           | 1285       | 23292,00 |
| 6002023381 | F45HC 1306 N 7  | 16,30  | 7,5             | 38,8                | 11800                  | 34           | 2           | 2085       | 31736,00 |
| 6002023382 | F45HC 1308 N 7  | 19,60  | 7,5             | 51,8                | 11100                  | 32           | 2           | 2085       | 34026,00 |
| 6002023383 | F45HC 1312 N 7  | 24,50  | 7,5             | 58,2                | 17700                  | 38           | 3           | 2885       | 43454,00 |
| 6002023384 | F45HC 1314 N 7  | 29,20  | 7,5             | 77,6                | 16600                  | 36           | 3           | 2885       | 48006,00 |
| 6002023385 | F45HC 1318 N 7  | 32,70  | 7,5             | 77,6                | 23500                  | 41           | 4           | 3685       | 55967,00 |
| 6002023386 | F45HC 1320 N 7  | 39,30  | 7,5             | 103,5               | 22200                  | 39           | 4           | 3685       | 61504,00 |
| 6002023387 | F45HC 1400 N 10 | 6,40   | 10,0            | 15,1                | 6100                   | 29           | 1           | 1285       | 21700,00 |
| 6002023388 | F45HC 1402 N 10 | 7,90   | 10,0            | 20,1                | 5800                   | 27           | 1           | 1285       | 22952,00 |
| 6002023389 | F45HC 1406 N 10 | 12,90  | 10,0            | 30,2                | 12300                  | 35           | 2           | 2085       | 31351,00 |
| 6002023390 | F45HC 1408 N 10 | 15,80  | 10,0            | 40,2                | 11600                  | 33           | 2           | 2085       | 33435,00 |
| 6002023391 | F45HC 1412 N 10 | 19,30  | 10,0            | 45,3                | 18400                  | 40           | 3           | 2885       | 42649,00 |
| 6002023392 | F45HC 1414 N 10 | 23,80  | 10,0            | 60,3                | 17500                  | 38           | 3           | 2885       | 46942,00 |
| 6002023393 | F45HC 1418 N 10 | 25,80  | 10,0            | 60,3                | 24500                  | 43           | 4           | 3685       | 54912,00 |
| 6002023394 | F45HC 1420 N 10 | 31,70  | 10,0            | 80,5                | 23300                  | 41           | 4           | 3685       | 60055,00 |



## F45HC CO (frost)

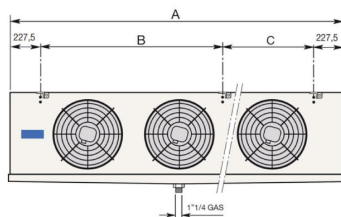

LU-VE F45HC er en CO2 kassefordamper til frost.  
 Ventilatormotor: 230V - 1ph - 50Hz, Amp. forbrug 2,5A.  
 Frost: ydelse for R744 ved fordampningstemperatur = -28 °C og delta t = 8 °K.  
 Maks. arbejdsdruk 45 bar.

| Varenr.    | Type            | Frost kW | Finneafstand mm | Coil m2 | Luft m3/h | Luft-kast (m) | Vent. antal | A mål (mm) | DKK      |
|------------|-----------------|----------|-----------------|---------|-----------|---------------|-------------|------------|----------|
| 6002023395 | F45HC 1100 E 4  | 9,10     | 4,5             | 30,9    | 5300      | 25            | 1           | 1285       | 24571,00 |
| 6002023396 | F45HC 1102 E 4  | 10,20    | 4,5             | 41,2    | 4900      | 23            | 1           | 1285       | 27425,00 |
| 6002023397 | F45HC 1106 E 4  | 18,00    | 4,5             | 61,9    | 10600     | 30            | 2           | 2085       | 35627,00 |
| 6002023398 | F45HC 1108 E 4  | 20,70    | 4,5             | 82,5    | 9800      | 28            | 2           | 2085       | 39813,00 |
| 6002023399 | F45HC 1112 E 4  | 27,40    | 4,5             | 92,8    | 15900     | 34            | 3           | 2885       | 48946,00 |
| 6002023400 | F45HC 1114 E 4  | 30,30    | 4,5             | 123,7   | 14700     | 32            | 3           | 2885       | 55109,00 |
| 6002023401 | F45HC 1118 E 4  | 36,20    | 4,5             | 123,7   | 21200     | 37            | 4           | 3685       | 62327,00 |
| 6002023402 | F45HC 1120 E 4  | 41,70    | 4,5             | 165     | 19500     | 34            | 4           | 3685       | 70798,00 |
| 6002023403 | F45HC 1200 E 6  | 8,20     | 6,0             | 23,7    | 5600      | 27            | 1           | 1285       | 24196,00 |
| 6002023404 | F45HC 1202 E 6  | 9,60     | 6,0             | 31,6    | 5200      | 25            | 1           | 1285       | 26888,00 |
| 6002023405 | F45HC 1206 E 6  | 16,40    | 6,0             | 47,5    | 11200     | 32            | 2           | 2085       | 34795,00 |
| 6002023406 | F45HC 1208 E 6  | 19,30    | 6,0             | 63,3    | 10400     | 30            | 2           | 2085       | 38740,00 |
| 6002023407 | F45HC 1212 E 6  | 24,90    | 6,0             | 71,2    | 16800     | 36            | 3           | 2885       | 47586,00 |
| 6002023408 | F45HC 1214 E 6  | 28,50    | 6,0             | 94,9    | 15700     | 34            | 3           | 2885       | 53355,00 |
| 6002023409 | F45HC 1218 E 6  | 33,00    | 6,0             | 94,9    | 22400     | 39            | 4           | 3685       | 60556,00 |
| 6002023410 | F45HC 1220 E 6  | 38,90    | 6,0             | 126,6   | 20900     | 36            | 4           | 3685       | 68445,00 |
| 6002023411 | F45HC 1300 E 7  | 7,00     | 7,5             | 19,4    | 5900      | 28            | 1           | 1285       | 23936,00 |
| 6002023412 | F45HC 1302 E 7  | 8,40     | 7,5             | 25,9    | 5500      | 26            | 1           | 1285       | 26557,00 |
| 6002023413 | F45HC 1306 E 7  | 14,10    | 7,5             | 38,8    | 11800     | 34            | 2           | 2085       | 34321,00 |
| 6002023414 | F45HC 1308 E 7  | 17,00    | 7,5             | 51,8    | 11100     | 32            | 2           | 2085       | 38069,00 |
| 6002023415 | F45HC 1312 E 7  | 21,20    | 7,5             | 58,2    | 17700     | 38            | 3           | 2885       | 45967,00 |
| 6002023416 | F45HC 1314 E 7  | 25,30    | 7,5             | 77,6    | 16600     | 36            | 3           | 2885       | 52327,00 |
| 6002023417 | F45HC 1318 E 7  | 28,30    | 7,5             | 77,6    | 23500     | 41            | 4           | 3685       | 59536,00 |
| 6002023418 | F45HC 1320 E 7  | 34,20    | 7,5             | 103,5   | 22200     | 39            | 4           | 3685       | 67086,00 |
| 6002023419 | F45HC 1400 E 10 | 5,60     | 10,0            | 15,1    | 6100      | 29            | 1           | 1285       | 23686,00 |
| 6002023420 | F45HC 1402 E 10 | 6,90     | 10,0            | 20,1    | 5800      | 27            | 1           | 1285       | 26190,00 |
| 6002023421 | F45HC 1406 E 10 | 11,30    | 10,0            | 30,2    | 12300     | 35            | 2           | 2085       | 33927,00 |
| 6002023422 | F45HC 1408 E 10 | 14,00    | 10,0            | 40,2    | 11600     | 33            | 2           | 2085       | 37452,00 |
| 6002023423 | F45HC 1412 E 10 | 17,00    | 10,0            | 45,3    | 18400     | 40            | 3           | 2885       | 45171,00 |
| 6002023424 | F45HC 1414 E 10 | 20,90    | 10,0            | 60,3    | 17500     | 38            | 3           | 2885       | 51253,00 |
| 6002023425 | F45HC 1418 E 10 | 22,70    | 10,0            | 60,3    | 24500     | 43            | 4           | 3685       | 58463,00 |
| 6002023426 | F45HC 1420 E 10 | 28,00    | 10,0            | 80,5    | 23300     | 41            | 4           | 3685       | 65645,00 |

## Fordampere og kondensatorer / Fordampere / LU-VE

### FHD CO (køl)

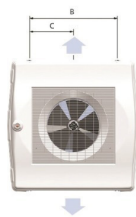

LU-VE FHD CO2 fordampere for køl.  
Kabinettet er udført i forstærket hvid plastik. 1100 og 870 omdr/m  
EC ventilator<br. Køl: ydelse for R744 ved fordampningstemperatur = -8 °C og delta t = 8 °K.  
Ventilatormotor: EC, 230V - 1 ph - 50 Hz, Amp. forbrug 0,7 A. Maks. arbejdsstryk 60 bar.

| 1100 omdr./m |             | Køl<br>kW | Finneafstand<br>mm | Coil<br>m <sup>2</sup> | Luft<br>m <sup>3</sup> /h | Luftkast<br>(m) | Vent.<br>antal | A-mål<br>mm | DKK      |
|--------------|-------------|-----------|--------------------|------------------------|---------------------------|-----------------|----------------|-------------|----------|
| Varenr.      | Type        |           |                    |                        |                           |                 |                |             |          |
| 6002044932   | FHD 711 E 3 | 3,02      | 3,0                | 19,2                   | 1800                      | 2 x 11          | 1              | 888         | 9839,00  |
| 6002044934   | FHD 712 E 3 | 3,94      | 3,0                | 19,2                   | 1800                      | 2 x 11          | 1              | 888         | 12210,00 |
| 6002044935   | FHD 721 E 3 | 6,20      | 3,0                | 38,4                   | 3600                      | 2 x 12          | 2              | 1443        | 16047,00 |
| 6002044936   | FHD 722 E 3 | 8,10      | 3,0                | 38,4                   | 3600                      | 2 x 12          | 2              | 1443        | 20072,00 |
| 6002044937   | FHD 732 E 3 | 12,80     | 3,0                | 57,6                   | 5400                      | 2 x 14          | 3              | 1998        | 27612,00 |
| 6002044939   | FHD 742 E 3 | 16,40     | 3,0                | 76,8                   | 7200                      | 2 x 15          | 4              | 2553        | 34679,00 |
| 6002042000   | FHD 811 E 4 | 2,53      | 4,5                | 13,1                   | 1900                      | 2 x 11          | 1              | 888         | 9714,00  |
| 6002044859   | FHD 812 E 4 | 3,60      | 4,5                | 13,1                   | 1900                      | 2 x 11          | 1              | 888         | 12585,00 |
| 6002042194   | FHD 821 E 4 | 5,10      | 4,5                | 26,2                   | 3800                      | 2 x 13          | 2              | 1443        | 15000,00 |
| 6002044940   | FHD 822 E 4 | 7,30      | 4,5                | 26,2                   | 3800                      | 2 x 13          | 2              | 1443        | 19571,00 |
| 6002044941   | FHD 832 E 4 | 11,40     | 4,5                | 39,3                   | 5700                      | 2 x 14          | 3              | 1998        | 26852,00 |
| 6002044942   | FHD 842 E 4 | 14,80     | 4,5                | 52,4                   | 7600                      | 2 x 15          | 4              | 2553        | 33668,00 |
| 6002044943   | FHD 911 E 7 | 1,78      | 7,0                | 8,7                    | 2000                      | 2 x 12          | 1              | 888         | 9642,00  |
| 6002044944   | FHD 912 E 7 | 2,79      | 7,0                | 8,7                    | 2000                      | 2 x 12          | 1              | 888         | 12541,00 |
| 6002044945   | FHD 921 E 7 | 3,57      | 7,0                | 17,5                   | 4000                      | 2 x 14          | 2              | 1443        | 14634,00 |
| 6002044946   | FHD 922 E 7 | 5,70      | 7,0                | 17,5                   | 4000                      | 2 x 14          | 2              | 1443        | 19222,00 |
| 6002044947   | FHD 932 E 7 | 8,50      | 7,0                | 26,2                   | 6000                      | 2 x 15          | 3              | 1998        | 26620,00 |
| 6002044948   | FHD 942 E 7 | 11,40     | 7,0                | 34,9                   | 8000                      | 2 x 16          | 4              | 2553        | 33731,00 |

| 870 omdr./m |             | Køl<br>kW | Finneafstand<br>mm | Coil<br>m <sup>2</sup> | Luft<br>m <sup>3</sup> /h | Luftkast<br>(m) | Vent.<br>antal | A-mål<br>mm | DKK      |
|-------------|-------------|-----------|--------------------|------------------------|---------------------------|-----------------|----------------|-------------|----------|
| Varenr.     | Type        |           |                    |                        |                           |                 |                |             |          |
| 6002044932  | FHD 711 E 3 | 2,69      | 3,0                | 19,2                   | 1400                      | 2 x 8           | 1              | 888         | 9839,00  |
| 6002044934  | FHD 712 E 3 | 3,39      | 3,0                | 19,2                   | 1400                      | 2 x 8           | 1              | 888         | 12210,00 |
| 6002044935  | FHD 721 E 3 | 5,40      | 3,0                | 38,4                   | 2800                      | 2 x 10          | 2              | 1443        | 16047,00 |
| 6002044936  | FHD 722 E 3 | 6,90      | 3,0                | 38,4                   | 2800                      | 2 x 10          | 2              | 1443        | 20072,00 |
| 6002044937  | FHD 732 E 3 | 10,80     | 3,0                | 57,6                   | 4200                      | 2 x 11          | 3              | 1998        | 27612,00 |
| 6002044939  | FHD 742 E 3 | 14,00     | 3,0                | 76,8                   | 5500                      | 2 x 11          | 4              | 2553        | 34679,00 |
| 6002042000  | FHD 811 E 4 | 2,25      | 4,5                | 13,1                   | 1500                      | 2 x 9           | 1              | 888         | 9714,00  |
| 6002044859  | FHD 812 E 4 | 3,16      | 4,5                | 13,1                   | 1500                      | 2 x 9           | 1              | 888         | 12585,00 |
| 6002042194  | FHD 821 E 4 | 4,50      | 4,5                | 26,2                   | 2900                      | 2 x 10          | 2              | 1443        | 15000,00 |
| 6002044940  | FHD 822 E 4 | 6,40      | 4,5                | 26,2                   | 2900                      | 2 x 10          | 2              | 1443        | 19571,00 |
| 6002044941  | FHD 832 E 4 | 9,90      | 4,5                | 39,3                   | 4400                      | 2 x 11          | 3              | 1998        | 26852,00 |
| 6002044942  | FHD 842 E 4 | 12,90     | 4,5                | 52,4                   | 2900                      | 2 x 12          | 4              | 2553        | 33668,00 |
| 6002044943  | FHD 911 E 7 | 1,50      | 7,0                | 8,7                    | 1600                      | 2 x 9           | 1              | 888         | 9642,00  |
| 6002044944  | FHD 912 E 7 | 2,48      | 7,0                | 8,7                    | 1600                      | 2 x 9           | 1              | 888         | 12541,00 |
| 6002044945  | FHD 921 E 7 | 3,19      | 7,0                | 17,5                   | 3100                      | 2 x 11          | 2              | 1443        | 14634,00 |
| 6002044946  | FHD 922 E 7 | 5,00      | 7,0                | 17,5                   | 3100                      | 2 x 11          | 2              | 1443        | 19222,00 |
| 6002044947  | FHD 932 E 7 | 7,50      | 7,0                | 26,2                   | 4700                      | 2 x 12          | 3              | 1998        | 26620,00 |
| 6002044948  | FHD 942 E 7 | 10,10     | 7,0                | 34,9                   | 6200                      | 2 x 13          | 4              | 2553        | 33731,00 |



## FHD, CO (frost)



LU-VE FHD CO2 fordampere for frost.  
 Kabinettet er udført i forstærket hvid plastik. 1100 og 870 omdr/m  
 EC ventilator<br. frost: ydelse for R744 ved fordampningstemperatur = -28 °C og delta t = 8 °K.  
 Ventilatormotor: EC, 230V - 1 ph - 50 Hz, Amp. forbrug 0,7 A. Maks. arbejdstryk 60 bar.

| 1100 omdr./m |             | Frost kW | Finneafstand mm | Coil m <sup>2</sup> | Luft m <sup>3</sup> /h | Luftkast (m) | Vent. antal | A-mål mm | DKK      |
|--------------|-------------|----------|-----------------|---------------------|------------------------|--------------|-------------|----------|----------|
| Varenr.      | Type        |          |                 |                     |                        |              |             |          |          |
| 6002044949   | FHD 742 E 3 | 2,73     | 3,0             | 19,2                | 1800                   | 2 x 11       | 1           | 888      | 10734,00 |
| 6002044951   | FHD 811 E 4 | 3,43     | 4,5             | 19,2                | 1800                   | 2 x 11       | 1           | 888      | 13185,00 |
| 6002044952   | FHD 812 E 4 | 5,50     | 4,5             | 38,4                | 3600                   | 2 x 12       | 2           | 1443     | 17389,00 |
| 6002044953   | FHD 821 E 4 | 7,10     | 4,5             | 38,4                | 3600                   | 2 x 12       | 2           | 1443     | 21798,00 |
| 6002044954   | FHD 822 E 4 | 11,40    | 4,5             | 57,6                | 5400                   | 2 x 14       | 3           | 1998     | 29670,00 |
| 6002044962   | FHD 942 E 7 | 14,40    | 7,0             | 76,8                | 7200                   | 2 x 15       | 4           | 2553     | 37291,00 |
| 6002044957   | FHD 911 E 7 | 2,19     | 7,0             | 13,1                | 1900                   | 2 x 11       | 1           | 888      | 10331,00 |
| 6002041103   | FHD 711 E 3 | 3,06     | 3,0             | 13,1                | 1900                   | 2 x 11       | 1           | 888      | 13283,00 |
| 6002041104   | FHD 712 E 3 | 4,40     | 3,0             | 26,2                | 3800                   | 2 x 13       | 2           | 1443     | 15671,00 |
| 6002043593   | FHD 732 E 3 | 6,30     | 3,0             | 26,2                | 3800                   | 2 x 13       | 2           | 1443     | 20322,00 |
| 6002044955   | FHD 832 E 4 | 9,80     | 4,5             | 39,3                | 5700                   | 2 x 14       | 3           | 1998     | 27756,00 |
| 6002044956   | FHD 842 E 4 | 12,70    | 4,5             | 52,4                | 7600                   | 2 x 15       | 4           | 2553     | 34813,00 |
| 6002041105   | FHD 721 E 3 | 1,55     | 3,0             | 8,7                 | 2000                   | 2 x 12       | 1           | 888      | 10269,00 |
| 6002042232   | FHD 722 E 3 | 2,40     | 3,0             | 8,7                 | 2000                   | 2 x 12       | 1           | 888      | 13247,00 |
| 6002044958   | FHD 912 E 7 | 3,11     | 7,0             | 17,5                | 4000                   | 2 x 14       | 2           | 1443     | 15313,00 |
| 6002044959   | FHD 921 E 7 | 4,88     | 7,0             | 17,5                | 4000                   | 2 x 14       | 2           | 1443     | 19991,00 |
| 6002044960   | FHD 922 E 7 | 7,50     | 7,0             | 26,2                | 6000                   | 2 x 15       | 3           | 1998     | 27532,00 |
| 6002044961   | FHD 932 E 7 | 9,80     | 7,0             | 34,9                | 8000                   | 2 x 16       | 4           | 2553     | 34902,00 |

| 870 omdr./m |             | Frost kW | Finneafstand mm | Coil m <sup>2</sup> | Luft m <sup>3</sup> /h | Luftkast (m) | Vent. antal | A-mål mm | DKK      |
|-------------|-------------|----------|-----------------|---------------------|------------------------|--------------|-------------|----------|----------|
| Varenr.     | Type        |          |                 |                     |                        |              |             |          |          |
| 6002044949  | FHD 742 E 3 | 2,39     | 3,0             | 19,2                | 1400                   | 2 x 8        | 1           | 888      | 10734,00 |
| 6002044951  | FHD 811 E 4 | 2,99     | 4,5             | 19,2                | 1400                   | 2 x 8        | 1           | 888      | 13185,00 |
| 6002044952  | FHD 812 E 4 | 4,82     | 4,5             | 38,4                | 2800                   | 2 x 10       | 2           | 1443     | 17389,00 |
| 6002044953  | FHD 821 E 4 | 6,20     | 4,5             | 38,4                | 2800                   | 2 x 10       | 2           | 1443     | 21798,00 |
| 6002044954  | FHD 822 E 4 | 9,80     | 4,5             | 57,6                | 4200                   | 2 x 11       | 3           | 1998     | 29670,00 |
| 6002044962  | FHD 942 E 7 | 12,50    | 7,0             | 76,8                | 5500                   | 2 x 11       | 4           | 2553     | 37291,00 |
| 6002044957  | FHD 911 E 7 | 1,96     | 7,0             | 13,1                | 1500                   | 2 x 9        | 1           | 888      | 10331,00 |
| 6002041103  | FHD 711 E 3 | 2,71     | 3,0             | 13,1                | 1500                   | 2 x 9        | 1           | 888      | 13283,00 |
| 6002041104  | FHD 712 E 3 | 3,94     | 3,0             | 26,2                | 2900                   | 2 x 10       | 2           | 1443     | 15671,00 |
| 6002043593  | FHD 732 E 3 | 5,50     | 3,0             | 26,2                | 2900                   | 2 x 10       | 2           | 1443     | 20322,00 |
| 6002044955  | FHD 832 E 4 | 8,60     | 4,5             | 39,3                | 4400                   | 2 x 11       | 3           | 1998     | 27756,00 |
| 6002044956  | FHD 842 E 4 | 11,20    | 4,5             | 52,4                | 2900                   | 2 x 12       | 4           | 2553     | 34813,00 |
| 6002041105  | FHD 721 E 3 | 1,39     | 3,0             | 8,7                 | 1600                   | 2 x 9        | 1           | 888      | 10269,00 |
| 6002042232  | FHD 722 E 3 | 2,15     | 3,0             | 8,7                 | 1600                   | 2 x 9        | 1           | 888      | 13247,00 |
| 6002044958  | FHD 912 E 7 | 2,78     | 7,0             | 17,5                | 3100                   | 2 x 11       | 2           | 1443     | 15313,00 |
| 6002044959  | FHD 921 E 7 | 4,36     | 7,0             | 17,5                | 3100                   | 2 x 11       | 2           | 1443     | 19991,00 |
| 6002044960  | FHD 922 E 7 | 6,60     | 7,0             | 26,2                | 4700                   | 2 x 12       | 3           | 1998     | 27532,00 |
| 6002044961  | FHD 932 E 7 | 8,70     | 7,0             | 34,9                | 6200                   | 2 x 13       | 4           | 2553     | 34902,00 |

## Fordampere og kondensatorer / Fordampere / Kelvion

### TEC 3,5 mm

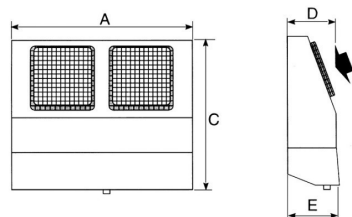

Fordamperen leveres som standard for loftmontage og uden elafrimning.  
 Bundbakke for vægmontage samt evt. elafrimningskit leveres efter ønske (tillægspris).  
 Ventilatormotor leveres for 230 V - 1 PH - 50/60 Hz  
 Motorstørrelse: 20 Watt - 1400 o/min.  
 Afløbsstuds 1" 261-763-001, pakning 248-811-002  
 Universal fordamper for loft- eller vægmontage.

- Udført i galvaniseret stålplade efterbehandlet med hvid højglans epoxymaling.
- Kapacitet er TÜV-testet i.h.t. ENV328, kondition 3.
- Varmelegeme leveres løst inkl. fastgørelsesclips.

Ydelser er opgivet i kW ved fordampningstemperatur = -8 °C og delta t = 8 °K, R448A

| R448A      |           | Ydelse kW | Coil vol. l | Coil m <sup>2</sup> | Luft m <sup>3</sup> /h | Luftkast m | Vent. antal | DKK     |
|------------|-----------|-----------|-------------|---------------------|------------------------|------------|-------------|---------|
| Varenr.    | Type      |           |             |                     |                        |            |             |         |
| 5322030702 | TEC 1-7   | 0,55      | 0,39        | 1,5                 | 540                    | 4,5        | 1           | 3110,00 |
| 5322030703 | TEC 2-7   | 0,86      | 0,79        | 2,9                 | 504                    | 4,5        | 1           | 3332,00 |
| 5322030704 | TEC 3-7   | 1,01      | 1,06        | 4,1                 | 540                    | 5,0        | 1           | 3545,00 |
| 5322030705 | TEC 3.5-7 | 1,21      | 1,35        | 5,4                 | 576                    | 5,0        | 1           | 3857,00 |
| 5322030706 | TEC 4-7   | 1,67      | 1,35        | 5,4                 | 936                    | 5,0        | 2           | 4768,00 |
| 5322030707 | TEC 5-7   | 1,98      | 1,76        | 7,3                 | 1080                   | 5,5        | 2           | 5203,00 |
| 5322030708 | TEC 6-7   | 2,22      | 2,34        | 9,7                 | 1152                   | 5,5        | 2           | 5704,00 |
| 5322030709 | TEC 7-7   | 2,93      | 2,42        | 10,3                | 1620                   | 6,0        | 3           | 7558,00 |
| 5322030710 | TEC 8-7   | 3,30      | 3,23        | 13,8                | 1728                   | 6,0        | 3           | 8018,00 |

### TEC 5,0 mm

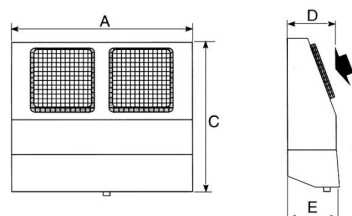

Fordamperen leveres som standard for loftmontage og uden elafrimning.  
 Bundbakke for vægmontage samt evt. elafrimningskit leveres efter ønske (tillægspris).  
 Ventilatormotor leveres for 230 V - 1 PH - 50/60 Hz  
 Motorstørrelse: 20 Watt - 1400 o/min.  
 Afløbsstuds 1" 261-763-001, pakning 248-811-002  
 Universal fordamper for loft- eller vægmontage.

- Udført i galvaniseret stålplade efterbehandlet med hvid højglans epoxymaling.
- Kapacitet er TÜV-testet i.h.t. ENV328, kondition 3.
- Varmelegeme leveres løst inkl. fastgørelsesclips.

Ydelser er opgivet i kW ved fordampningstemperatur = -8 °C og delta t = 8 °K

| R404A      |          | Ydelse kW | Coil vol. l | Coil m <sup>2</sup> | Luft m <sup>3</sup> /h | Luftkast m | Vent. antal | DKK     |
|------------|----------|-----------|-------------|---------------------|------------------------|------------|-------------|---------|
| Varenr.    | Type     |           |             |                     |                        |            |             |         |
| 5322030711 | TEC1-5   | 0,50      | 0,39        | 1,1                 | 576                    | 4,5        | 1           | 3110,00 |
| 5322030712 | TEC2-5   | 0,81      | 0,79        | 2,2                 | 540                    | 4,5        | 1           | 3332,00 |
| 5322030713 | TEC3-5   | 0,97      | 1,06        | 3,1                 | 576                    | 5,0        | 1           | 3545,00 |
| 5322030714 | TEC3-5,5 | 1,12      | 1,35        | 4,1                 | 612                    | 5,0        | 1           | 3857,00 |
| 5322030715 | TEC4-5   | 1,56      | 1,35        | 4,1                 | 1008                   | 5,0        | 2           | 4768,00 |
| 5322030717 | TEC5-5   | 1,83      | 1,76        | 5,4                 | 1116                   | 5,5        | 2           | 5140,00 |
| 5322030718 | TEC6-5   | 2,08      | 2,34        | 7,3                 | 1224                   | 5,5        | 2           | 5704,00 |
| 5322030719 | TEC7-5   | 2,68      | 2,42        | 7,7                 | 1692                   | 6,0        | 3           | 7558,00 |
| 5322030720 | TEC8-5   | 3,08      | 3,23        | 10,3                | 1800                   | 6,0        | 3           | 8018,00 |

### Kelvion Searle Bundbakker til TEC for vægmontage

| Varenr.    | Dimensioner L<br>L x D mm | DKK     |
|------------|---------------------------|---------|
| 5322030682 | 525 x 180                 | 796,00  |
| 5322030683 | 690 x 180                 | 821,00  |
| 5322030684 | 865 x 180                 | 919,00  |
| 5322030685 | 1120 x 180                | 1075,00 |
| 5322030686 | 1120 x 230                | 1124,00 |
| 5322030687 | 1528 x 180                | 1182,00 |
| 5322030688 | 1528 x 230                | 1239,00 |

### Kelvion Searle Elafrimningskit til TEC fordampere

| Varenr.    | Beskrivelse<br>Sæt for:          | DKK     |
|------------|----------------------------------|---------|
| 5322030689 | TEC 1-5                          | 353,00  |
| 5322030690 | TEC 2-5                          | 369,00  |
| 5322030691 | TEC 3-5                          | 369,00  |
| 5322030692 | TEC 3,5-5 / TEC 4-5              | 386,00  |
| 5322030693 | TEC 5-5 / TEC 6-5                | 404,00  |
| 5322030694 | TEC 7-5 / TEC 8-5                | 484,00  |
| 5322030695 | Elafrimningskit for WT 1/WT 2    | 1214,00 |
| 5322030696 | Elafrimningskit for WT 3         | 1165,00 |
| 5322030697 | Elafrimningskit for WT 3,5 / WT4 | 1214,00 |
| 5322030698 | Elafrimningskit for WT 5         | 1379,00 |
| 5322030699 | Elafrimningskit for WT 6         | 1395,00 |
| 5322030700 | Elafrimningskit for WT 7         | 1982,00 |
| 5322030701 | Elafrimningskit for WT 8         | 1871,00 |

### Varmekabler



| Varenr.    | Type    | m | DKK    |
|------------|---------|---|--------|
| 3749029472 | DLC-200 | 5 | 369,00 |
| 3749029473 | DLC-160 | 4 | 336,00 |
| 3749029474 | DLC-120 | 3 | 285,00 |
| 3749029475 | DLC-080 | 2 | 238,00 |
| 3749029476 | DLC-040 | 1 | 165,00 |
| 3749039521 | DLC-320 | 8 | 546,00 |

Effekt 40W pr. mtr.

## Fordampere og kondensatorer / Fordampere / Kelvion

### KEC 4,0 mm (køl)



#### Generelt for KEC fordampere:

Leveres standard med energibesparende EC motorer  
Kompakt fordamper-coil med indvendigt valsede (ophøjede) 1/2" kobberrør for maksimal kølekapacitet

- Specialudviklet „D-finne“ design, der medfører langsom tilisning, optimal afrimning samt højeffektiv varmeovergang
- Eurovent certificeret
- Mindre kølemiddelfyldning samt reducerede driftomkostninger
- Robust og hygiejvenlig køleinddækning udført i galvaniseret stålplade, efterbehandlet med hvid højglans epoxy-maling

KEC fordampere kan yderligere leveres med følgende:

Cu/Cu eller vinyl coated Al/Cu coil.

Køl: ydelser for R448A ved fordampningstemperatur = -8 °C og delta t = 8 °K

| R448A      |         | Ydelse | Finne-afstand | Coil           | Maks. strøm A  | Luftmgd.          | Luftkast | Coil vol.       | Antal vent. | DKK      |
|------------|---------|--------|---------------|----------------|----------------|-------------------|----------|-----------------|-------------|----------|
| Varenr.    | Type    | kW     | mm            | m <sup>2</sup> | pr. ventilator | m <sup>3</sup> /h | m        | dm <sup>3</sup> |             |          |
| 5322031621 | KEC10-4 | 1,60   | 4,0           | 8,5            | 0,35           | 1008              | 16       | 1,4             | 1           | 6160,00  |
| 5322031623 | KEC15-4 | 1,95   | 4,0           | 10,0           | 0,35           | 1008              | 16       | 1,9             | 1           | 6293,00  |
| 5322031626 | KEC20-4 | 2,28   | 4,0           | 13,7           | 0,35           | 1044              | 16       | 2,6             | 1           | 6916,00  |
| 5322031628 | KEC25-4 | 2,91   | 4,0           | 13,7           | 0,70           | 1512              | 22       | 2,6             | 1           | 7611,00  |
| 5322031630 | KEC30-4 | 3,55   | 4,0           | 20,5           | 0,70           | 1440              | 22       | 3,8             | 1           | 8421,00  |
| 5322031632 | KEC35-4 | 4,43   | 4,0           | 24,9           | 0,35           | 2088              | 16       | 4,4             | 2           | 9694,00  |
| 5322031634 | KEC40-4 | 5,66   | 4,0           | 24,9           | 0,70           | 2988              | 22       | 4,4             | 2           | 11136,00 |
| 5322031636 | KEC45-4 | 6,92   | 4,0           | 37,4           | 0,70           | 2916              | 22       | 6,4             | 2           | 12613,00 |
| 5322031638 | KEC55-4 | 8,53   | 4,0           | 37,4           | 0,70           | 4500              | 22       | 6,3             | 3           | 15381,00 |
| 5322031640 | KEC70-4 | 10,41  | 4,0           | 56,0           | 0,70           | 4356              | 22       | 9,3             | 3           | 17607,00 |

### KEC 6,0 mm (køl)



#### Generelt for KEC fordampere:

Leveres standard med energibesparende EC motorer  
Kompakt fordamper-coil med indvendigt valsede (ophøjede) 1/2" kobberrør for maksimal kølekapacitet

- Specialudviklet „D-finne“ design, der medfører langsom tilisning, optimal afrimning samt højeffektiv varmeovergang
- Eurovent certificeret
- Mindre kølemiddelfyldning samt reducerede driftomkostninger
- Robust og hygiejvenlig køleinddækning udført i galvaniseret stålplade, efterbehandlet med hvid højglans epoxy-maling

KEC fordampere kan yderligere leveres med følgende:

Cu/Cu eller vinyl coated Al/Cu coil.

Køl: ydelse for R404A forsmapningstemperatur = -8 °C og delta t = 8 °K

| R448A      |         | Ydelse | Finne-afstand | Coil           | Maks. strøm A  | Luftmgd.          | Luftkast | Coil vol.       | Antal vent. | DKK      |
|------------|---------|--------|---------------|----------------|----------------|-------------------|----------|-----------------|-------------|----------|
| Varenr.    | Type    | kW     | mm            | m <sup>2</sup> | pr. ventilator | m <sup>3</sup> /h | m        | dm <sup>3</sup> |             |          |
| 5322031642 | KEC10-6 | 1,26   | 6,0           | 5,8            | 0,35           | 1116              | 16       | 1,4             | 1           | 6160,00  |
| 5322031646 | KEC15-6 | 1,62   | 6,0           | 6,8            | 0,35           | 1116              | 16       | 1,9             | 1           | 6293,00  |
| 5322031650 | KEC20-6 | 1,87   | 6,0           | 9,4            | 0,35           | 1152              | 16       | 2,6             | 1           | 6916,00  |
| 5322031656 | KEC25-6 | 2,24   | 6,0           | 9,4            | 0,70           | 1548              | 22       | 2,6             | 1           | 7611,00  |
| 5322031660 | KEC30-6 | 2,92   | 6,0           | 14,1           | 0,70           | 1512              | 22       | 3,8             | 1           | 8421,00  |
| 5322031665 | KEC35-6 | 3,63   | 6,0           | 17,0           | 0,35           | 2268              | 16       | 4,4             | 2           | 9694,00  |
| 5322031671 | KEC40-6 | 4,36   | 6,0           | 17,0           | 0,70           | 3060              | 22       | 4,4             | 2           | 11136,00 |
| 5322031676 | KEC45-6 | 5,62   | 6,0           | 25,6           | 0,70           | 2988              | 22       | 6,4             | 2           | 12613,00 |
| 5322031682 | KEC55-6 | 6,59   | 6,0           | 25,6           | 0,70           | 4608              | 22       | 6,3             | 3           | 15381,00 |
| 5322031688 | KEC70-6 | 8,45   | 6,0           | 38,3           | 0,70           | 4500              | 22       | 9,3             | 3           | 17607,00 |

**KEC 8,0 mm (køl)**



**Generelt for KEC fordampere:**

Leveres standard med energibesparende EC motorer  
Kompakt fordampere-coil med indvendigt valsede (ophøjede) 1/2" kobberrør for maksimal kølekapacitet

- Specialudviklet „D-finne“ design, der medfører langsom tilisning, optimal afrimning samt højeffektiv varmeovergang
- Eurovent certificeret
- Mindre kølemiddelfyldning samt reducerede driftomkostninger
- Robust og hygiejnevenlig køleinddækning udført i galvaniseret stålplade, efterbehandlet med hvid højglans epoxy maling

KEC fordampere kan yderligere leveres med følgende:

Cu/Cu eller vinyl coated Al/Cu coil.

Køl: ydelse for R448A ved fordampningstemperatur = -8 °C og delta t = 8 °K

| Varenr.    | Type    | Ydelse<br>kW | Finne-afstand<br>mm | Coil<br>m <sup>2</sup> | Maks. strøm<br>A<br>pr.<br>ventilator | Luftmgd.<br>m <sup>3</sup> /h | Luftkast<br>m | Coil vol.<br>dm <sup>3</sup> | Antal vent. | DKK      |
|------------|---------|--------------|---------------------|------------------------|---------------------------------------|-------------------------------|---------------|------------------------------|-------------|----------|
| 5322031694 | KEC10-8 | 1,13         | 8,0                 | 5,8                    | 0,35                                  | 1116                          | 16            | 1,4                          | 1           | 6427,00  |
| 5322031696 | KEC15-8 | 1,47         | 8,0                 | 6,8                    | 0,35                                  | 1116                          | 16            | 1,9                          | 1           | 6293,00  |
| 5322031698 | KEC20-8 | 1,69         | 8,0                 | 9,4                    | 0,35                                  | 1152                          | 16            | 2,6                          | 1           | 6916,00  |
| 5322031700 | KEC25-8 | 2,00         | 8,0                 | 9,4                    | 0,70                                  | 1548                          | 22            | 2,6                          | 1           | 7611,00  |
| 5322031702 | KEC30-8 | 2,67         | 8,0                 | 14,1                   | 0,70                                  | 1512                          | 22            | 3,8                          | 1           | 8421,00  |
| 5322031705 | KEC35-8 | 3,27         | 8,0                 | 17,0                   | 0,35                                  | 2268                          | 16            | 4,4                          | 2           | 9685,00  |
| 5322031707 | KEC40-8 | 3,86         | 8,0                 | 17,0                   | 0,70                                  | 3060                          | 22            | 4,4                          | 2           | 11127,00 |
| 5322031709 | KEC45-8 | 5,15         | 8,0                 | 25,6                   | 0,70                                  | 2988                          | 22            | 6,4                          | 2           | 12604,00 |
| 5322031711 | KEC55-8 | 5,83         | 8,0                 | 25,6                   | 0,70                                  | 4608                          | 22            | 6,3                          | 3           | 15381,00 |
| 5322031713 | KEC70-8 | 7,73         | 8,0                 | 38,3                   | 0,70                                  | 4500                          | 22            | 9,3                          | 3           | 17589,00 |

## Fordampere og kondensatorer / Fordampere / Kelvion

### KEC 4,0 mm (frost)



#### Generelt for KEC fordampere:

- Leveres standard med energibesparende EC motorer
- Kompakt fordampere-coil med indvendigt valsede (ophøjede) 1/2" kobberrør for maksimal kølekapacitet
- Specialudviklet „D-finne“ design, der medfører langsom tilisning, optimal afrimning samt højeffektiv varmeovergang
- Eurovent certificeret
- Mindre kølemiddelfyldning samt reducerede driftomkostninger
- Robust og hygiejnevenlig køleinddækning udført i galvaniseret stålplade, efterbehandlet med hvid højglans epoxy maling

KEC fordampere kan yderligere leveres med følgende:

Cu/Cu eller vinyl coated Al/Cu coil.

Frost: ydelse for R404A ved fordampningstemperatur = -28 °C og delta t = 8 °K

| R448A      |          | Frost | Finne-afstand | Coil           | Maks. strøm A  | Luftmgd.          | Luftkast | Coil vol.       | Antal vent. | DKK      |
|------------|----------|-------|---------------|----------------|----------------|-------------------|----------|-----------------|-------------|----------|
| Varenr.    | Type     | kW    | mm            | m <sup>2</sup> | pr. ventilator | m <sup>3</sup> /h | m        | dm <sup>3</sup> |             |          |
| 5322031622 | KEC10-4L | 1,31  | 4,0           | 8,5            | 0,35           | 1008              | 16       | 1,4             | 1           | 6810,00  |
| 5322031624 | KEC15-4L | 1,60  | 4,0           | 10,0           | 0,35           | 1008              | 16       | 1,9             | 1           | 6952,00  |
| 5322031627 | KEC20-4L | 1,87  | 4,0           | 13,7           | 0,35           | 1044              | 16       | 2,6             | 1           | 7611,00  |
| 5322031629 | KEC25-4L | 2,39  | 4,0           | 13,7           | 0,70           | 1512              | 22       | 2,6             | 1           | 8367,00  |
| 5322031631 | KEC30-4L | 2,91  | 4,0           | 20,5           | 0,70           | 1440              | 22       | 3,8             | 1           | 9133,00  |
| 5322031633 | KEC35-4L | 3,64  | 4,0           | 24,9           | 0,35           | 2088              | 16       | 4,4             | 2           | 10682,00 |
| 5322031635 | KEC40-4L | 4,65  | 4,0           | 24,9           | 0,70           | 2988              | 22       | 4,4             | 2           | 12124,00 |
| 5322031637 | KEC45-4L | 5,67  | 4,0           | 37,4           | 0,70           | 2916              | 22       | 6,4             | 2           | 13601,00 |
| 5322031639 | KEC55-4L | 6,99  | 4,0           | 37,4           | 0,70           | 4500              | 22       | 6,3             | 3           | 16530,00 |
| 5322031641 | KEC70-4L | 6,99  | 4,0           | 56,0           | 0,70           | 4356              | 22       | 9,3             | 3           | 18746,00 |

### KEC 6,0 mm (frost)



#### Generelt for KEC fordampere:

- Leveres standard med energibesparende EC motorer
- Kompakt fordampere-coil med indvendigt valsede (ophøjede) 1/2" kobberrør for maksimal kølekapacitet
- Specialudviklet „D-finne“ design, der medfører langsom tilisning, optimal afrimning samt højeffektiv varmeovergang
- Eurovent certificeret
- Mindre kølemiddelfyldning samt reducerede driftomkostninger
- Robust og hygiejnevenlig køleinddækning udført i galvaniseret stålplade, efterbehandlet med hvid højglans epoxy maling

KEC fordampere kan yderligere leveres med følgende:

Cu/Cu eller vinyl coated Al/Cu coil. Frost: ydelse for R448A ved

fordampningstemperatur = -28 °C og delta t = 8 °K

| Varenr.    | Type     | Frost kW | Finne-afstand mm | Coil m <sup>2</sup> | Maks. strøm A pr. ventilator | Luftmgd. m <sup>3</sup> /h | Luftkast m | Coil vol. dm <sup>3</sup> | Antal vent. | DKK      |
|------------|----------|----------|------------------|---------------------|------------------------------|----------------------------|------------|---------------------------|-------------|----------|
| 5322031644 | KEC10-6L | 1,04     | 6,0              | 5,8                 | 0,35                         | 1116                       | 16         | 1,4                       | 1           | 6810,00  |
| 5322031648 | KEC15-6L | 1,33     | 6,0              | 6,8                 | 0,35                         | 1116                       | 16         | 1,9                       | 1           | 6952,00  |
| 5322031653 | KEC20-6L | 1,53     | 6,0              | 9,4                 | 0,35                         | 1152                       | 16         | 2,6                       | 1           | 7611,00  |
| 5322031658 | KEC25-6L | 1,83     | 6,0              | 9,4                 | 0,70                         | 1548                       | 22         | 2,6                       | 1           | 8367,00  |
| 5322031663 | KEC30-6L | 2,4      | 6,0              | 14,1                | 0,70                         | 1512                       | 22         | 3,8                       | 1           | 9133,00  |
| 5322031668 | KEC35-6L | 2,98     | 6,0              | 17,0                | 0,35                         | 2268                       | 16         | 4,4                       | 2           | 10682,00 |
| 5322031674 | KEC40-6L | 3,57     | 6,0              | 17,0                | 0,70                         | 3060                       | 22         | 4,4                       | 2           | 12124,00 |
| 5322031679 | KEC45-6L | 4,61     | 6,0              | 25,6                | 0,70                         | 2988                       | 22         | 6,4                       | 2           | 13601,00 |
| 5322031685 | KEC55-6L | 5,40     | 6,0              | 25,6                | 0,70                         | 4608                       | 22         | 6,3                       | 3           | 16530,00 |
| 5322031691 | KEC70-6L | 6,93     | 6,0              | 38,3                | 0,70                         | 4500                       | 22         | 9,3                       | 3           | 18746,00 |

**KEC 8,0 mm (frost)**



**Generelt for KEC fordampere:**

- Leveres standard med energibesparende EC motorer
- Kompakt fordampere-coil med indvendigt valsede (ophøjede) 1/2" kobberør for maksimal kølekapacitet
- Specialudviklet „D-finne“ design, der medfører langsom tilisning, optimal afrimning samt højeffektiv varmeovergang
- Eurovent certificeret
- Mindre kølemiddelfyldning samt reducerede driftomkostninger
- Robust og hygiejnevenlig køleinddækning udført i galvaniseret stålplade, efterbehandlet med hvid højglans epoxy maling

KEC fordampere kan yderligere leveres med følgende:

Cu/Cu eller vinyl coated Al/Cu coil.

Frost: ydelse for R448A ved fordampningstemperatur = -28 °C og delta t = 8 °K

| R448A      |          | Frost | Finne-afstand | Coil           | Maks. strøm      | Luftmgd.          | Luftkast | Coil vol.       | Antal vent. |          |
|------------|----------|-------|---------------|----------------|------------------|-------------------|----------|-----------------|-------------|----------|
| Varenr.    | Type     | kW    | mm            | m <sup>2</sup> | A pr. ventilator | m <sup>3</sup> /h | m        | dm <sup>3</sup> |             | DKK      |
| 5322031695 | KEC10-8L | 0,93  | 8,0           | 5,8            | 0,35             | 1116              | 16       | 1,4             | 1           | 6810,00  |
| 5322031697 | KEC15-8L | 1,21  | 8,0           | 6,8            | 0,35             | 1116              | 16       | 1,9             | 1           | 6952,00  |
| 5322031699 | KEC20-8L | 1,39  | 8,0           | 9,4            | 0,35             | 1152              | 16       | 2,6             | 1           | 7611,00  |
| 5322031701 | KEC25-8L | 1,64  | 8,0           | 9,4            | 0,70             | 1548              | 22       | 2,6             | 1           | 8367,00  |
| 5322031704 | KEC30-8L | 2,19  | 8,0           | 14,1           | 0,70             | 1512              | 22       | 3,8             | 1           | 9133,00  |
| 5322031706 | KEC35-8L | 2,68  | 8,0           | 17,0           | 0,35             | 2268              | 16       | 4,4             | 2           | 10682,00 |
| 5322031708 | KEC40-8L | 3,16  | 8,0           | 17,0           | 0,70             | 3060              | 22       | 4,4             | 2           | 12124,00 |
| 5322031710 | KEC45-8L | 4,22  | 8,0           | 25,6           | 0,70             | 2988              | 22       | 6,4             | 2           | 13601,00 |
| 5322031712 | KEC55-8L | 4,78  | 8,0           | 25,6           | 0,70             | 4608              | 22       | 6,3             | 3           | 16530,00 |
| 5322031714 | KEC70-8L | 6,34  | 8,0           | 38,3           | 0,70             | 4500              | 22       | 9,3             | 3           | 18746,00 |



# Fordampere og kondensatorer / Fordampere / Kelvion

## KMe 4,0 mm (køl)

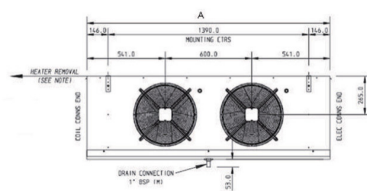

**Generelt for KMe fordampere** Kompakt fordampere-coil med indvendigt valsed (ophøjede) 1/2" kobberør for maksimal kølekapacitet.

- Specialudviklet „D-finne“ design, der medfører langsom tilisning, optimal afrimning samt højeffektiv varmeovergang.
- Eurovent og TÜV-testet i.h.t. DIN 8955.
- Mindre kølemiddelfyldning samt reducerede driftsomkostninger.
- Robust og hygiejvenlig kølerinddækning udført i galvaniseret stålplade efterbehandlet med hvid højglans epoxymaling.
- Energi-økonomisk kvalitetskøler i et elegant design.

Køl: ydelser for R448A ved fordampningstemperatur = -8 °C og delta t = 8 °K

### KMe fordampere kan yderligere leveres med følgende:

- Aksial ventilatorer for forøget luftkast eller statisk tryk op til 120 Pa
- Air streamers for forøget luftkast på standard ventilatorerne
- Heavy Electrical Defrost for forøget afrimningseffekt
- Ventilator varmelegemer
- Cu/Cu eller vinyl coated Al/Cu coil
- Rustfrit kabinet

| Varenr.    | Type      | Ydelse<br>kW | Finne-afstand<br>mm | Coil<br>m <sup>2</sup> | Maks. strøm<br>A<br>pr.<br>ventilator | Luftmgd.<br>m <sup>3</sup> /h | Luftkast<br>m | Coil vol.<br>dm <sup>3</sup> | Antal<br>vent. | DKK      |
|------------|-----------|--------------|---------------------|------------------------|---------------------------------------|-------------------------------|---------------|------------------------------|----------------|----------|
| 5322031321 | KMe 50-4  | 7,12         | 4,0                 | 37,81                  | 2988                                  | 18                            | 6,70          | 7,12                         | 1              | 13806,00 |
| 5322031324 | KMe 60-4  | 8,69         | 4,0                 | 56,02                  | 3420                                  | 20                            | 9,50          | 8,69                         | 1              | 14340,00 |
| 5322031328 | KMe 80-4  | 12,12        | 4,0                 | 50,41                  | 6444                                  | 20                            | 8,35          | 12,12                        | 2              | 17642,00 |
| 5322031331 | KMe 95-4  | 14,05        | 4,0                 | 75,62                  | 5976                                  | 18                            | 12,53         | 14,05                        | 2              | 19423,00 |
| 5322031336 | KMe 115-4 | 18,19        | 4,0                 | 75,62                  | 9684                                  | 20                            | 12,24         | 18,19                        | 3              | 23749,00 |
| 5322031339 | KMe 140-4 | 21,17        | 4,0                 | 113,43                 | 8964                                  | 18                            | 18,36         | 21,17                        | 3              | 28431,00 |
| 5322031342 | KMe 175-4 | 26,77        | 4,0                 | 134,44                 | 11412                                 | 18                            | 21,60         | 26,77                        | 4              | 34519,00 |

**KMe 6,0 mm (køl)**

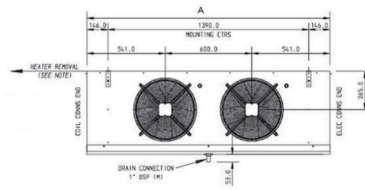

**KMe fordampere kan yderligere leveres med følgende:**

- Aksial ventilatorer for forøget luftkast eller statisk tryk op til 120 Pa
- Air streamers for forøget luftkast på standard ventilatorerne
- Heavy Electrical Defrost for forøget afrimningseffekt
- Ventilator varmelegemer
- Cu/Cu eller vinyl coated Al/Cu coil
- Rustfrit kabinet

**Generelt for KMe fordampere**

- Kompakt fordampere-coil med indvendigt valsede (ophøjede) 1/2" kobberrør for maksimal kølekapacitet.
  - Specialudviklet „D-finne“ design, der medfører langsom tilisning, optimal afrimning samt højeffektiv varmeovergang.
  - Eurovent og TÜV-testet i.h.t. DIN 8955.
  - Mindre kølemiddelfyldning samt reducerede driftsomkostninger.
  - Robust og hygiejnevenlig kølerinddækning udført i galvaniseret stålplade efterbehandlet med hvid højglans epoxy-maling.
  - Energi-økonomisk kvalitetskøler i et elegant design
- Køl: ydelser for R448A ved fordampningstemperatur = -8 °C og delta t = 8 °K

| Varenr.    | Type      | Ydelse kW | Finneafstand mm | Coil m <sup>2</sup> | Maks. strøm A pr. ventilator | Luftmgd. m <sup>3</sup> /h | Luftkast m | Coil vol. dm <sup>3</sup> | Antal vent. | DKK      |
|------------|-----------|-----------|-----------------|---------------------|------------------------------|----------------------------|------------|---------------------------|-------------|----------|
| 5322031385 | KMe 50-6  | 5,98      | 6.0             | 25,03               | 3240                         | 17,0                       | 6,70       | 5,98                      | 1           | 13806,00 |
| 5322031391 | KMe 60-6  | 7,33      | 6.0             | 37,11               | 3636                         | 19,0                       | 9,50       | 7,33                      | 1           | 14340,00 |
| 5322031398 | KMe 80-6  | 9,49      | 6.0             | 33,37               | 6840                         | 19,0                       | 8,35       | 9,49                      | 2           | 17642,00 |
| 5322031406 | KMe 95-6  | 12,28     | 6.0             | 50,06               | 5796                         | 17,0                       | 12,53      | 12,28                     | 2           | 19423,00 |
| 5322031415 | KMe 115-6 | 14,29     | 6.0             | 50,11               | 10260                        | 19,0                       | 12,24      | 14,29                     | 3           | 23749,00 |
| 5322031423 | KMe 140-6 | 18,29     | 6.0             | 75,16               | 9756                         | 17,0                       | 18,36      | 18,29                     | 3           | 28431,00 |
| 5322031432 | KMe 175-6 | 23,13     | 6.0             | 89,05               | 12420                        | 17,0                       | 21,60      | 23,13                     | 4           | 34519,00 |

**KMe 8,0 mm (køl)**

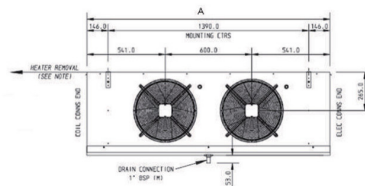

**KMe fordampere kan yderligere leveres med følgende:**

- Aksial ventilatorer for forøget luftkast eller statisk tryk op til 120 Pa
- Air streamers for forøget luftkast på standard ventilatorerne
- Heavy Electrical Defrost for forøget afrimningseffekt
- Ventilator varmelegemer
- Cu/Cu eller vinyl coated Al/Cu coil
- Rustfrit kabinet

**Generelt for KMe fordampere**

- Kompakt fordampere-coil med indvendigt valsede (ophøjede) 1/2" kobberrør for maksimal kølekapacitet.
  - Specialudviklet „D-finne“ design, der medfører langsom tilisning, optimal afrimning samt højeffektiv varmeovergang.
  - Eurovent og TÜV-testet i.h.t. DIN 8955.
  - Mindre kølemiddelfyldning samt reducerede driftsomkostninger.
  - Robust og hygiejnevenlig kølerinddækning udført i galvaniseret stålplade efterbehandlet med hvid højglans epoxy-maling.
  - Energi-økonomisk kvalitetskøler i et elegant design
- Køl: ydelser for R448A ved fordampningstemperatur = -8 °C og delta t = 8 °K

| Varenr.    | Type      | Ydelse kW | Finneafstand mm | Coil m <sup>2</sup> | Maks. strøm A pr. ventilator | Luftmgd. m <sup>3</sup> /h | Luftkast m | Coil vol. dm <sup>3</sup> | Antal vent. | DKK      |
|------------|-----------|-----------|-----------------|---------------------|------------------------------|----------------------------|------------|---------------------------|-------------|----------|
| 5322031348 | KMe 50-8  | 5,42      | 8.0             | 19,23               | 3348                         | 22,0                       | 6,70       | 5,42                      | 1           | 13806,00 |
| 5322031352 | KMe 60-8  | 6,87      | 8.0             | 28,60               | 3780                         | 25,0                       | 9,50       | 6,87                      | 1           | 14340,00 |
| 5322031355 | KMe 80-8  | 8,45      | 8.0             | 25,72               | 6984                         | 25,0                       | 8,35       | 8,45                      | 2           | 17642,00 |
| 5322031359 | KMe 95-8  | 11,15     | 8.0             | 38,58               | 6732                         | 22,0                       | 12,53      | 11,15                     | 2           | 19423,00 |
| 5322031362 | KMe 115-8 | 12,79     | 8.0             | 38,61               | 10476                        | 25,0                       | 12,24      | 12,79                     | 3           | 23749,00 |
| 5322031366 | KMe 140-8 | 16,8      | 8.0             | 57,92               | 10080                        | 22,0                       | 18,36      | 16,8                      | 3           | 28431,00 |
| 5322031370 | KMe 175-8 | 20,65     | 8.0             | 68,62               | 13032                        | 22,0                       | 21,60      | 20,65                     | 4           | 34519,00 |

# Fordampere og kondensatorer / Fordampere / Kelvion

## KMe 4,0 mm (frost)

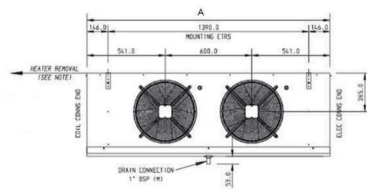

### Generelt for KMe fordampere

- Kompakt fordampere-coil med indvendigt valsede (ophøjede) 1/2" kobberrør for maksimal kølekapacitet.
  - Specialudviklet „D-finne“ design, der medfører langsom tilisning, optimal afrimning samt højeffektiv varmeovergang.
  - Eurovent og TÜV-testet i.h.t. DIN 8955.
  - Mindre kølemiddelfyldning samt reducerede driftsomkostninger.
  - Robust og hygiejvenlig kølerinddækning udført i galvaniseret stålplade efterbehandlet med hvid højglans epoxy-maling.
  - Energi-økonomisk kvalitetskøler i et elegant design.
- Frost: ydelse for R404A ved fordampningstemperatur = -28 °C og delta t = 8 °K

### KMe fordampere kan yderligere leveres med følgende:

- Aksial ventilatorer for forøget luftkast eller statisk tryk op til 120 Pa
- Air streamers for forøget luftkast på standard ventilatorerne
- Heavy Electrical Defrost for forøget afrimningseffekt
- Ventilator varmelegemer
- Cu/Cu eller vinyl coated Al/Cu coil
- Rustfrit kabinet

| R448A      |            | Frost | Finneafstand | Coil           | Luftmgd.          | Luftkast | Coil vol.       | Antal vent. | Afrim. | DKK      |
|------------|------------|-------|--------------|----------------|-------------------|----------|-----------------|-------------|--------|----------|
| Varenr.    | Type       | kW    | mm           | m <sup>2</sup> | m <sup>3</sup> /h | m        | dm <sup>3</sup> |             | kW     |          |
| 5322031322 | KME50-4L   | 5,77  | 4.0          | 37,81          | 2988              | 18       | 6,70            | 1           | 2,39   | 14741,00 |
| 5322031323 | KME50-4L2  | 5,77  | 4.0          | 37,81          | 2988              | 18       | 6,70            | 1           | 3,45   | 16370,00 |
| 5322031326 | KME60-4L   | 7,04  | 4.0          | 56,02          | 3420              | 20       | 9,50            | 1           | 3,60   | 15978,00 |
| 5322031327 | KME60-4L2  | 7,04  | 4.0          | 56,02          | 3420              | 20       | 9,50            | 1           | 5,20   | 17660,00 |
| 5322031329 | KME80-4L   | 9,82  | 4.0          | 50,41          | 6444              | 20       | 8,35            | 2           | 4,77   | 19797,00 |
| 5322031330 | KME80-4L2  | 9,82  | 4.0          | 50,41          | 6444              | 20       | 8,35            | 2           | 6,89   | 21461,00 |
| 5322031334 | KME95-4L   | 11,38 | 4.0          | 75,62          | 5976              | 18       | 12,53           | 2           | 4,77   | 21595,00 |
| 5322031335 | KME95-4L2  | 11,38 | 4.0          | 75,62          | 5976              | 18       | 12,53           | 2           | 6,89   | 23268,00 |
| 5322031337 | KME115-4L  | 14,73 | 4.0          | 75,62          | 9684              | 20       | 12,24           | 3           | 7,20   | 26312,00 |
| 5322031338 | KME115-4L2 | 14,73 | 4.0          | 75,62          | 9684              | 20       | 12,24           | 3           | 10,40  | 28662,00 |
| 5322031340 | KME140-4L  | 17,14 | 4.0          | 113,43         | 8964              | 18       | 18,36           | 3           | 7,20   | 31012,00 |
| 5322031341 | KME140-4L2 | 17,14 | 4.0          | 113,43         | 8964              | 18       | 18,36           | 3           | 10,40  | 33344,00 |
| 5322031343 | KME175-4L  | 21,69 | 4.0          | 134,44         | 11412             | 18       | 21,60           | 4           | 8,46   | 37546,00 |
| 5322031344 | KME175-4L2 | 21,69 | 4.0          | 134,44         | 11412             | 18       | 21,60           | 4           | 12,22  | 40492,00 |

## KMe 6,0 mm (frost)

| R448A      |             | Frost | Finneafstand | Coil           | Luftmgd.          | Luftkast | Coil vol.       | Antal vent. | Afrim. | DKK      |
|------------|-------------|-------|--------------|----------------|-------------------|----------|-----------------|-------------|--------|----------|
| Varenr.    | Type        | kW    | mm           | m <sup>2</sup> | m <sup>3</sup> /h | m        | dm <sup>3</sup> |             | kW     |          |
| 5322031387 | KMe 50-6L   | 4,85  | 6.0          | 25,03          | 3240              | 17,0     | 6,70            | 1           | 2,39   | 14741,00 |
| 5322031389 | KMe 50-6L2  | 4,85  | 6.0          | 25,03          | 324               | 17,0     | 6,70            | 1           | 3,45   | 16370,00 |
| 5322031394 | KMe 60-6L   | 5,94  | 6.0          | 37,11          | 3636              | 19,0     | 9,50            | 1           | 3,60   | 15978,00 |
| 5322031397 | KMe 60-6L2  | 5,94  | 6.0          | 37,11          | 3636              | 19,0     | 9,50            | 1           | 5,20   | 17660,00 |
| 5322031402 | KMe 80-6L   | 7,68  | 6.0          | 33,37          | 6840              | 19,0     | 8,35            | 2           | 4,77   | 19797,00 |
| 5322031405 | KMe 80-6L2  | 7,68  | 6.0          | 33,37          | 6840              | 19,0     | 8,35            | 2           | 6,89   | 21461,00 |
| 5322031411 | KMe 95-6L   | 9,94  | 6.0          | 50,06          | 5796              | 17,0     | 12,53           | 2           | 4,77   | 21595,00 |
| 5322031414 | KMe 95-6L2  | 9,94  | 6.0          | 50,06          | 5796              | 17,0     | 12,53           | 2           | 6,89   | 23268,00 |
| 5322031419 | KMe 115-6L  | 11,57 | 6.0          | 50,11          | 10260             | 19,0     | 12,24           | 3           | 7,20   | 26312,00 |
| 5322031422 | KMe 115-6L2 | 11,57 | 6.0          | 50,11          | 10260             | 19,0     | 12,24           | 3           | 10,40  | 28662,00 |
| 5322031427 | KMe 140-6L  | 14,82 | 6.0          | 75,16          | 9756              | 17,0     | 18,36           | 3           | 7,20   | 31012,00 |
| 5322031431 | KMe 140-6L2 | 14,82 | 6.0          | 75,16          | 9756              | 17,0     | 18,36           | 3           | 10,40  | 33344,00 |
| 5322031435 | KMe 175-6L  | 18,74 | 6.0          | 89,05          | 12420             | 17,0     | 21,60           | 4           | 8,46   | 37546,00 |
| 5322031438 | KMe 175-6L2 | 18,74 | 6.0          | 89,05          | 12420             | 17,0     | 21,60           | 4           | 12,22  | 40492,00 |

**KMe 8,0 mm (frost)**

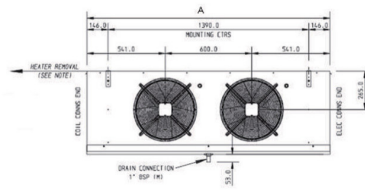

**Generelt for KMe fordampere**

- Kompakt fordampere-coil med indvendigt valsende (ophøjede) 1/2" købberrør for maksimal kølekapacitet.
  - Specialudviklet „D-finne“ design, der medfører langsom tilisning, optimal afrimning samt højeffektiv varmeovergang.
  - Eurovent og TÜV-testet i.h.t. DIN 8955.
  - Mindre kølemiddelfyldning samt reducerede driftsomkostninger.
  - Robust og hygiejnevenlig kølerinddækning udført i galvaniseret stålplade efterbehandlet med hvid højglans epoxy-maling.
  - Energi-økonomisk kvalitetskøler i et elegant design
- Frost: ydelse for R404A ved fordampningstemperatur = -28 °C og delta t = 8 °K.

**KMe fordampere kan yderligere leveres med følgende:**

- Aksial ventilatorer for forøget luftkast eller statisk tryk op til 120 Pa
- Air streamers for forøget luftkast på standard ventilatorerne
- Heavy electrical defrost for forøget afrimningseffekt
- Ventilator varmelegemer
- Cu/Cu eller vinyl coated Al/Cu coil
- Rustfrit kabinet

| Varenr.    | Type        | Frost<br>kW | Finne-afstand<br>mm | Coil<br>m <sup>2</sup> | Luftmgd.<br>m <sup>3</sup> /h | Luft-kast<br>m | Coil vol.<br>dm <sup>3</sup> | Antal vent. | Afrim.<br>kW | DKK      |
|------------|-------------|-------------|---------------------|------------------------|-------------------------------|----------------|------------------------------|-------------|--------------|----------|
| 5322031350 | KMe 50-8L   | 4,39        | 8.0                 | 19,23                  | 3348                          | 22,0           | 6,70                         | 1           | 2,39         | 14741,00 |
| 5322031351 | KMe 50-8L2  | 4,39        | 8.0                 | 19,23                  | 3348                          | 22,0           | 6,70                         | 1           | 3,45         | 16370,00 |
| 5322031353 | KMe 60-8L   | 5,56        | 8.0                 | 28,60                  | 3780                          | 25,0           | 9,50                         | 1           | 3,60         | 15978,00 |
| 5322031354 | KMe 60-8L2  | 5,56        | 8.0                 | 28,60                  | 3780                          | 25,0           | 9,50                         | 1           | 5,20         | 17660,00 |
| 5322031357 | KMe 80-8L   | 6,85        | 8.0                 | 25,72                  | 6984                          | 25,0           | 8,35                         | 2           | 4,77         | 19797,00 |
| 5322031358 | KMe 80-8L2  | 6,85        | 8.0                 | 25,72                  | 6984                          | 25,0           | 8,35                         | 2           | 6,89         | 21461,00 |
| 5322031360 | KMe 95-8L   | 9,03        | 8.0                 | 38,58                  | 6732                          | 22,0           | 12,53                        | 2           | 4,77         | 21595,00 |
| 5322031361 | KMe 95-8L2  | 9,03        | 8.0                 | 38,58                  | 6732                          | 22,0           | 12,53                        | 2           | 6,89         | 23268,00 |
| 5322031363 | KMe 115-8L  | 10,36       | 8.0                 | 38,61                  | 10476                         | 25,0           | 12,24                        | 3           | 7,20         | 26312,00 |
| 5322031365 | KMe 115-8L2 | 10,36       | 8.0                 | 38,61                  | 10476                         | 25,0           | 12,24                        | 3           | 10,40        | 28662,00 |
| 5322031368 | KMe 140-8L  | 13,61       | 8.0                 | 57,92                  | 10080                         | 22,0           | 18,36                        | 3           | 7,20         | 31012,00 |
| 5322031369 | KMe 140-8L2 | 13,61       | 8.0                 | 57,92                  | 10080                         | 22,0           | 18,36                        | 3           | 10,40        | 33344,00 |
| 5322031371 | KMe 175-8L  | 16,72       | 8.0                 | 68,62                  | 13032                         | 22,0           | 21,60                        | 4           | 8,46         | 37546,00 |
| 5322031372 | KMe 175-8L  | 16,72       | 8.0                 | 68,62                  | 13032                         | 22,0           | 21,60                        | 4           | 12,22        | 40492,00 |

## Fordampere og kondensatorer / Fordampere / Kelvion

### KDC 4,5 mm (køl/klima)



4,5 mm finneafstand, EC motor, dobbelt udkast  
 Køl: ydelse for R448A ved  
 fordampningstemperatur = -8 °C og delta t = 8K  
 Klima: ydelse for R448A ved  
 fordampningstemperatur = 0 °C og delta t = 10K

KDC kan yderligere leveres med følgende:

- Ekstra korrosionsbeskyttelse
- Isoleret drypbakke
- Dæklade
- Kondenspumpe

Kelvion Searle KDC kan også leveres som brinekøler, ydelser og priser kan gives på forespørgsel.

| Varenr.    | Type        | Kapacitet te =<br>-8°C & Dt1=8 K<br>(kW)<br>Køl<br>1085/765 omdr. | Kapacitet te =<br>0°C og Dt1 = 10K<br>(kW)<br>Klima<br>1085/765 omdr. | Coil<br>m <sup>2</sup> | Luftmgd.<br>m <sup>3</sup> /h | Luft-<br>kast<br>m | Coil<br>vol.<br>dm <sup>3</sup> | Antal<br>vent. | DKK      |
|------------|-------------|---|---|------------------------|-------------------------------|--------------------|---------------------------------|----------------|----------|
| 4062060042 | KDC-351-2AN | 2,3/1,8   | 3,7/3,0   | 7,8                    | 1970/1360                     | 2x13/2x9           | 1,5                             | 1              | 8467,00  |
| 4062060043 | KDC-351-4AN | 3,1/2,5   | 5,2/3,8   | 15,2                   | 1670/1150                     | 2x11/2x8           | 3,1                             | 1              | 10418,00 |
| 4062060044 | KDC-351-6AN | 3,6/2,7   | 5,4/4,1   | 22,6                   | 1440/990                      | 2x10/2x7           | 4,6                             | 1              | 11445,00 |
| 4062060045 | KDC-351-SAN | 4,2/3,2   | 6,5/4,9   | 28,8                   | 1670/1150                     | 2x10/2x7           | 5,7                             | 1              | 13098,00 |
| 4062060046 | KDC-352-2AN | 4,8/3,9   | 7,4/6,1   | 15,5                   | 3940/2720                     | 2x14/2x10          | 2,9                             | 2              | 13975,00 |
| 4062060047 | KDC-352-4AN | 6,3/5,0   | 10,6/7,7  | 30,4                   | 3340/2300                     | 2x12/2x9           | 5,9                             | 2              | 17084,00 |
| 4062060048 | KDC-352-6AN | 7,2/5,4   | 11,2/8,1  | 45,3                   | 2880/1980                     | 2x11/2x8           | 8,8                             | 2              | 18643,00 |
| 4062060049 | KDC-352-SAN | 8,5/6,5   | 13,2/9,8  | 57,6                   | 3340/2300                     | 2x11/2x8           | 9,8                             | 2              | 21425,00 |
| 4062060050 | KDC-353-2AN | 7,2/5,4   | 11,2/9,2  | 23,3                   | 5910/4080                     | 2x15/2x11          | 4,4                             | 3              | 18643,00 |
| 4062060051 | KDC-353-4AN | 9,5/7,6   | 15,9/11,5   | 45,6                   | 5010/3450                     | 2x13/2x10          | 8,7                             | 3              | 22732,00 |
| 4062060052 | KDC-353-6AN | 10,9/8,1  | 17,0/12,3   | 67,9                   | 4320/2970                     | 2x12/2x9           | 13,0                            | 3              | 24926,00 |
| 4062060053 | KDC-353-SAN | 12,9/9,7  | 19,5/14,7   | 86,4                   | 5010/3450                     | 2x12/2x9           | 16,5                            | 3              | 28529,00 |
| 4062060054 | KDC-354-2AN | 9,6/8,0   | 14,8/12,3   | 31,1                   | 7880/5440                     | 2x16/2x12          | 5,8                             | 4              | 22835,00 |
| 4062060055 | KDC-354-4AN | 12,7/10,1   | 21,2/15,7   | 60,8                   | 6680/4600                     | 2x14/2x11          | 11,6                            | 4              | 28921,00 |
| 4062060056 | KDC-354-6AN | 14,5/11,1   | 21,9/16,5   | 90,5                   | 5760/3960                     | 2x13/2x10          | 17,2                            | 4              | 30424,00 |
| 4062060057 | KDC-355-2AN | 12,1/8,9  | 18,9/15,2   | 38,8                   | 9850/6800                     | 2x17/2x13          | 7,2                             | 5              | 27017,00 |
| 4062060058 | KDC-355-4AN | 17,1/12,5   | 26,2/20,4   | 76,0                   | 8350/5750                     | 2x15/2x12          | 14,3                            | 5              | 34224,00 |
| 4062060059 | KDC-355-6AN | 17,9/13,8   | 28,6/20,7   | 113,1                  | 7200/4950                     | 2x14/2x11          | 21,4                            | 5              | 35447,00 |
| 4062060060 | KDC-356-2AN | 14,5/11,9   | 22,4/18,4   | 46,6                   | 11820/8160                    | 2x18/2x14          | 8,6                             | 6              | 30424,00 |
| 4062060061 | KDC-356-4AN | 19,1/15,1   | 31,9/23,2   | 91,2                   | 10020/6900                    | 2x16/2x13          | 17,1                            | 6              | 37053,00 |
| 4062060062 | KDC-356-6AN | 22,3/16,4   | 34,1/24,6   | 135,8                  | 8640/5940                     | 2x15/2x12          | 25,6                            | 6              | 41338,00 |

**KDC 7,0 mm (køl/klima)**



- EC motor og el-afrimning  
 Køl: ydelse for R448A ved fordampningstemperatur = -8 °C og delta t = 8K  
 Klima: Ydelse for R448A (mean point) ved fordampningstemperatur = 0°C og delta t = 10K  
 KDC kan yderligere leveres med følgende:
- Ekstra korrosionsbeskyttelse
  - Isoleret drypbakke
  - Dækplade
  - Kondenspumpe

Kelvion Searle KDC kan også leveres som brinekøler, ydelser og priser kan gives på forespørgsel

| R448A      |             | Kapacitet<br>te = -8°C<br>& Dt1=8 K<br>(kW) | Kapacitet<br>te = 0°C &<br>Dt1 = 10K<br>(kW) | Kapacitet<br>te = 0°C &<br>Dt1 = 10K<br>(kW) | Coil           | Luftmgd.          | Luft-<br>kast | Coil<br>Vol.    | Antal<br>vent. | DKK      |
|------------|-------------|---|--|--|----------------|-------------------|---------------|-----------------|----------------|----------|
| Varenr.    | Type        | Køl<br>1085/765<br>omdr.                    | Klima<br>1085/765<br>omdr.                   | Klima<br>1085/765<br>omdr.                   | m <sup>2</sup> | m <sup>3</sup> /h | m             | dm <sup>3</sup> |                |          |
| 4062060063 | KDC-351-2BE | 1,6/1,4                                     | 1,6/1,4                                      | 1,2/1,0                                      | 5,2            | 2100/1460         | 2x14/2x10     | 1,5             | 1              | 11193,00 |
| 4062060064 | KDC-351-4BE | 2,6/2,1                                     | 2,6/2,1                                      | 1,9/1,6                                      | 10,1           | 1890/1300         | 2x13/2x9      | 3,1             | 1              | 13144,00 |
| 4062060065 | KDC-351-6BE | 3,2/2,5                                     | 3,2/2,5                                      | 2,5/1,9                                      | 15,1           | 1710/1170         | 2x11/2x8      | 4,6             | 1              | 14171,00 |
| 4062060066 | KDC-351-SBE | 3,8/2,9                                     | 3,8/2,9                                      | 2,9/2,3                                      | 19,2           | 1880/1300         | 2x11/2x8      | 5,7             | 1              | 15824,00 |
| 4062060067 | KDC-352-2BE | 3,5/2,7                                     | 3,5/2,7                                      | 2,4/2,0                                      | 10,4           | 4200/2920         | 2x15/2x11     | 2,9             | 2              | 17476,00 |
| 4062060068 | KDC-352-4BE | 5,3/4,4                                     | 5,3/4,4                                      | 4,0/3,2                                      | 20,3           | 3780/2600         | 2x14/2x10     | 5,9             | 2              | 20594,00 |
| 4062060069 | KDC-352-6BE | 6,7/5,1                                     | 6,7/5,1                                      | 5,0/4,0                                      | 30,2           | 3420/2340         | 2x12/2x9      | 8,8             | 2              | 22153,00 |
| 4062060070 | KDC-352-SBE | 7,7/5,9                                     | 7,7/5,9                                      | 5,8/4,7                                      | 38,5           | 3760/2600         | 2x12/2x9      | 9,8             | 2              | 24926,00 |
| 4062060071 | KDC-353-2BE | 5,3/4,2                                     | 5,3/4,2                                      | 3,7/3,1                                      | 15,5           | 6300/4380         | 2x16/2x12     | 4,4             | 3              | 22928,00 |
| 4062060072 | KDC-353-4BE | 8,1/6,5                                     | 8,1/6,5                                      | 6,0/4,9                                      | 30,4           | 5670/3900         | 2x15/2x11     | 8,7             | 3              | 27017,00 |
| 4062060073 | KDC-353-6BE | 10,1/7,8                                    | 10,1/7,8                                     | 7,6/5,9                                      | 45,3           | 5130/3510         | 2x13/2x10     | 13,0            | 3              | 29211,00 |
| 4062060074 | KDC-353-SBE | 11,6/8,9                                    | 11,6/8,9                                     | 8,9/7,0                                      | 57,7           | 5640/3900         | 2x13/2x10     | 16,5            | 3              | 32814,00 |
| 4062060075 | KDC-354-2BE | 7,1/5,5                                     | 7,1/5,5                                      | 4,9/4,1                                      | 20,7           | 8400/5840         | 2x17/2x13     | 5,8             | 4              | 27895,00 |
| 4062060076 | KDC-354-4BE | 10,8/8,7                                    | 10,8/8,7                                     | 8,1/6,6                                      | 40,6           | 7560/5200         | 2x16/2x12     | 11,6            | 4              | 33981,00 |
| 4062060077 | KDC-354-6BE | 13,4/10,4                                   | 13,4/10,4                                    | 10,2/8,1                                     | 60,5           | 6840/4680         | 2x14/2x11     | 17,2            | 4              | 35494,00 |
| 4062060078 | KDC-355-2BE | 8,3/6,9                                     | 8,3/6,9                                      | 6,2/5,1                                      | 25,9           | 10500/7300        | 2x18/2x14     | 7,2             | 5              | 32861,00 |
| 4062060079 | KDC-355-4BE | 14,1/10,9                                   | 14,1/10,9                                    | 10,2/8,2                                     | 50,7           | 9450/6500         | 2x17/2x13     | 14,3            | 5              | 40068,00 |
| 4062060080 | KDC-355-6BE | 16,7/13,1                                   | 16,7/13,1                                    | 12,5/10,0                                    | 75,6           | 8550/5850         | 2x15/2x12     | 21,4            | 5              | 41282,00 |
| 4062060081 | KDC-356-2BE | 10,7/8,3                                    | 10,7/8,3                                     | 7,4/6,2                                      | 31,1           | 12600/8760        | 2x19/2x15     | 8,6             | 6              | 37053,00 |
| 4062060082 | KDC-356-4BE | 16,2/13,1                                   | 16,2/13,1                                    | 12,1/9,9                                     | 60,9           | 11340/7800        | 2x18/2x14     | 17,1            | 6              | 43672,00 |
| 4062060083 | KDC-356-6BE | 20,3/15,6                                   | 20,3/15,6                                    | 14,4/11,7                                    | 90,7           | 10260/7020        | 2x16/2x13     | 25,6            | 6              | 47957,00 |

**Kelvion Searle varmekabler**



El varmekabel for montage indvendig i afløbsrør. (PVC-rør kan blive bløde, vælg kun spænding i afrimningsperioden). Alle kabler har en diameter på 8 mm og 2 m kold ledning.

| Varenr.    | Type               | DKK     |
|------------|--------------------|---------|
| 5329031924 | HE 130 215-640-101 | 632,00  |
| 5329031925 | HE 200 215-640-201 | 824,00  |
| 5329031926 | HE 300 215-640-202 | 937,00  |
| 5329031928 | HE 500 215-640-302 | 1297,00 |



## Fordampere og kondensatorer / Fordampere/Kelvion

### KEC 6,0 mm CO<sub>2</sub>



#### Generelt for KEC fordampere:

Leveres standard med energibesparende EC motorer

Kompakt fordampere-coil med indvendigt valsede (ophøjede) 1/2" kobberør for maksimal kølekapacitet.

- Specialudviklet „D-finne“ design, der medfører langsom tilisning, optimal afrimning samt højeffektiv varmeovergang
- Eurovent certificeret
- Mindre kølemiddelfyldning samt reducerede driftomkostninger
- Robust og hygiejnevænlig køleinddækning udført i galvaniseret stålplade, efterbehandlet med hvid højglans epoxy-maling.

Maks. arbejdstryk 80 bar.

Køl: Ydelse for R744 ved fordampningstemperatur = 8 °C og delta t = 8 K

Frost: Ydelse for R744 ved fordampningstemperatur = -28 °C og delta t = 8 °K.

Fordampere kan også leveres for pumpecirkulation.

| Varenr.    | Type    | Køl<br>kW | Frost<br>kW | Finne-afstand<br>mm | Coil<br>m <sup>2</sup> | Luft-mængde<br>m <sup>3</sup> /h | Luftkast<br>m | Antal vent.<br>stk | Afrimning<br>kW | DKK      |
|------------|---------|-----------|-------------|---------------------|------------------------|----------------------------------|---------------|--------------------|-----------------|----------|
| 5322031643 | KECX10  | 1,21      |             | 6,0                 | 5,05                   | 1008                             | 16            | 1                  |                 | 7798,00  |
| 5322031645 | KECX10L | 1,21      | 1,08        | 6,0                 | 5,05                   | 1008                             | 16            | 1                  | 1,02            | 8216,00  |
| 5322031647 | KECX15  | 1,44      |             | 6,0                 | 5,05                   | 1008                             | 16            | 1                  |                 | 7602,00  |
| 5322031649 | KECX15L | 1,44      | 1,29        | 6,0                 | 5,05                   | 1008                             | 16            | 1                  | 1,02            | 8412,00  |
| 5322031651 | KECX20  | 1,79      |             | 6,0                 | 6,94                   | 1044                             | 16            | 2                  |                 | 8367,00  |
| 5322031654 | KECX20L | 1,79      | 1,60        | 6,0                 | 6,94                   | 1044                             | 16            | 2                  | 1,38            | 9222,00  |
| 5322031657 | KECX25  | 2,30      |             | 6,0                 | 6,94                   | 1512                             | 16            | 2                  |                 | 9222,00  |
| 5322031659 | KECX25L | 2,30      | 2,06        | 6,0                 | 6,94                   | 1512                             | 16            | 2                  | 1,38            | 10112,00 |
| 5322031661 | KECX30  | 2,93      |             | 6,0                 | 10,41                  | 1440                             | 22            | 2                  |                 | 10192,00 |
| 5322031664 | KECX30L | 2,93      | 2,62        | 6,0                 | 10,41                  | 1440                             | 22            | 2                  | 1,38            | 11055,00 |
| 5322031666 | KECX35  | 3,48      |             | 6,0                 | 12,62                  | 2088                             | 22            | 2                  |                 | 11714,00 |
| 5322031669 | KECX35L | 3,48      | 3,12        | 6,0                 | 12,62                  | 2088                             | 22            | 2                  | 2,40            | 12916,00 |
| 5322031672 | KECX40  | 4,22      |             | 6,0                 | 12,62                  | 2988                             | 22            | 3                  |                 | 13450,00 |
| 5322031675 | KECX40L | 4,22      | 3,78        | 6,0                 | 12,62                  | 2988                             | 22            | 3                  | 2,40            | 14669,00 |
| 5322031677 | KECX45  | 5,86      |             | 6,0                 | 18,94                  | 2916                             | 22            | 3                  |                 | 15257,00 |
| 5322031680 | KECX45L | 5,86      | 5,25        | 6,0                 | 18,94                  | 2916                             | 22            | 3                  | 2,40            | 16459,00 |
| 5322031683 | KECX55  | 6,81      |             | 6,0                 | 18,94                  | 4500                             | 22            | 3                  |                 | 18604,00 |
| 5322031686 | KECX55L | 6,81      | 6,10        | 6,0                 | 18,94                  | 4500                             | 22            | 3                  | 3,60            | 20001,00 |
| 5322031689 | KECX70  | 8,68      |             | 6,0                 | 28,40                  | 4356                             | 22            | 3                  |                 | 21310,00 |
| 5322031692 | KECX70L | 8,68      | 7,77        | 6,0                 | 28,40                  | 4356                             | 22            | 3                  | 3,60            | 22672,00 |



## KMe 6,0 mm CO2



### KMe fordampere kan yderligere leveres med følgende:

- Aksial ventilatorer for forøget luftkast eller statisk tryk op til 120 Pa
- Air streamers for forøget luftkast på standard ventilatorerne
- Heavy Electrical Defrost for forøget afrimningseffekt
- Ventilator varmelegemer
- Cu/Cu eller vinyl coated Al/Cu coil
- Rustfrit kabinet.

Maks. arbejdstryk 75 bar

Køl ydelse: R744 ved fordampningstemperatur = -8°C og delta t = 8°K

Frost ydelse for R744 ved fordampningstemperatur = -28°C og delta t = 8°K

Fordampere kan også leveres for pumpecirkulation

### Generelt for KMe fordampere

- Kompakt fordampere-coil med indvendigt valsede (ophøjede) 1/2" kobberør for maksimal kølekapacitet.
- Specialudviklet „D-finne“ design, der medfører langsom tilisning, optimal afrimning samt højeffektiv varmeovergang.
- Eurovent og TÜV-testet i.h.t. DIN 8955.
- Mindre kølemiddelfyldning samt reducerede driftsomkostninger.
- Robust og hygiejnevenlig kølerinddækning udført i galvaniseret stålplade efterbehandlet med hvid højglans epoxymaling.
- Energi-økonomisk kvalitetskøler i et elegant design.

| R744       |          | Køl   | Frost | Finneafstand | Coil           | Luftmængde        | Luftkast | Antal vent. | Afrimning | DKK      |
|------------|----------|-------|-------|--------------|----------------|-------------------|----------|-------------|-----------|----------|
| Varenr.    | Type     | kW    | kW    | mm           | m <sup>2</sup> | m <sup>3</sup> /h | m        | stk         | kW        |          |
| 5322031386 | KMCX50   | 6,11  |       | 6.0          | 18,26          | 3204              | 17       | 1           |           | 16779,00 |
| 5322031388 | KMCX50L  | 6,11  | 5,47  | 6.0          | 18,26          | 3204              | 17       | 1           | 2,39      | 17909,00 |
| 5322031392 | KMCX60   | 7,34  |       | 6.0          | 27,05          | 3456              | 19       | 1           |           | 17429,00 |
| 5322031395 | KMCX60L  | 7,34  | 6,58  | 6,0          | 27,05          | 3456              | 19       | 1           | 3,60      | 19423,00 |
| 5322031399 | KMCX80   | 9,68  |       | 6,0          | 24,35          | 6804              | 19       | 2           |           | 21425,00 |
| 5322031403 | KMCX80L  | 9,68  | 8,67  | 6,0          | 24,35          | 6804              | 19       | 2           | 4,77      | 24051,00 |
| 5322031407 | KMCX95   | 12,40 |       | 6.0          | 36,52          | 6408              | 17       | 2           |           | 23588,00 |
| 5322031412 | KMCX95L  | 12,40 | 11,11 | 6,0          | 36,52          | 6408              | 17       | 2           | 4,77      | 26241,00 |
| 5322031416 | KMCX115  | 14,52 |       | 6.0          | 36,52          | 10188             | 19       | 3           |           | 28858,00 |
| 5322031420 | KMCX115L | 14,52 | 13,00 | 6.0          | 36,52          | 10188             | 19       | 3           | 7,20      | 31974,00 |
| 5322031424 | KMCX140  | 18,75 |       | 6.10         | 54,78          | 9648              | 17       | 3           |           | 34537,00 |
| 5322031428 | KMCX140L | 18,75 | 16,80 | 6.11         | 54,78          | 9648              | 17       | 3           | 7,20      | 37661,00 |
| 5322031433 | KMCX175  | 23,59 |       | 6.12         | 64,92          | 12420             | 17       | 4           |           | 41943,00 |
| 5322031436 | KMCX175L | 23,59 | 21,13 | 6.13         | 64,92          | 12420             | 17       | 4           | 8,46      | 45619,00 |

## Fordampere og kondensatorer / Luftkølere / Kelvion

### KEC 6,0 mm, Brine



Egnet til høj-, mellem- og lavtemperatur-applikationer i den kommercielle kølesektor. Ventilatorer er den højeste kvalitet og effektivitet: KEC-luftkøleren anvender EC-ventilator som standard. EC-motorer: 196-253V 1Ph / 50 / 60Hz med indbygget termisk beskyttelse. Finneafstand 6,0 mm

| Varenr.    | Type     | Luftmgd.<br>m <sup>3</sup> /h | Luftkast<br>m | Coil<br>vol.<br>m <sup>2</sup> | Antal<br>vent. | Antal kredse | Afrimning | Tilslut. lodde | DKK      |
|------------|----------|-------------------------------|---------------|--------------------------------|----------------|--------------|-----------|----------------|----------|
| 5322031652 | KEC20-6  | 1080                          | 16            | 9,4                            | 2              | 4            |           | 5/8"           | 8020,00  |
| 5322031655 | KEC20-6L | 1080                          | 16            | 9,4                            | 1              | 2            | 1,38      | 5/8"           | 8866,00  |
| 5322031667 | KEC35-6  | 2160                          | 16            | 17,0                           | 3              | 3            |           | 5/8"           | 11233,00 |
| 5322031670 | KEC35-6L | 2160                          | 16            | 17,0                           | 1              | 2            | 2,4       | 5/8"           | 12382,00 |
| 5322031678 | KEC45-6  | 2880                          | 22            | 25,6                           | 3              | 3            |           | 5/8"           | 14643,00 |
| 5322031681 | KEC45-6L | 2880                          | 22            | 25,6                           | 2              | 2            | 2,4       | 5/8"           | 15791,00 |
| 5322031684 | KEC55-6  | 4680                          | 22            | 25,6                           | 3              | 4            |           | 5/8"           | 17856,00 |
| 5322031687 | KEC55-6L | 4680                          | 22            | 25,6                           | 2              | 2            | 3,6       | 5/8"           | 19173,00 |
| 5322031690 | KEC70-6  | 4680                          | 22            | 38,3                           | 3              | 4            |           | 5/8"           | 20437,00 |
| 5322031693 | KEC70-6L | 4680                          | 22            | 38,3                           | 2              | 4            | 3,6       | 5/8"           | 21764,00 |

### KMe 6,0 mm, Brine



Velegnet til store kølerum og små lagre, hvor en effektiv køling er påkrævet. KME kan også bruges til industriel fødevarerforbejdning og landbrugsanvendelser. KME er udstyret med pålidelige og robuste AC- og EC-ventilatorer og disse er blevet testet omfattende for at sikre, at funktion og ydelse leveres gennem hele produktets levetid. Finneafstand 6,0 mm

| Varenr.    | Type       | Luftmgd,<br>m <sup>3</sup> /h | Luftkast<br>m | Coil<br>vol,<br>m <sup>2</sup> | Antal<br>vent, | Antal<br>kredse | Afrimning | Coil<br>tilslutning ind (l)<br>" | DKK      |
|------------|------------|-------------------------------|---------------|--------------------------------|----------------|-----------------|-----------|----------------------------------|----------|
| 5322031396 | KMe 60-6L  | 3636                          | 19,0          | 37,11                          | 1              | 5               | 3,6       | 7/8                              | 18292,00 |
| 5322031400 | KMe 80-6   | 6840                          | 19,0          | 33,37                          | 2              | 4               |           | 7/8                              | 20464,00 |
| 5322031404 | KMe 80-6L  | 6840                          | 19,0          | 33,37                          | 2              | 4               | 4,77      | 7/8                              | 22627,00 |
| 5322031408 | KMe 95-6   | 5796                          | 17,0          | 50,06                          | 2              | 5               |           | 7/8                              | 22520,00 |
| 5322031413 | KMe 95-6L  | 5796                          | 17,0          | 50,06                          | 2              | 5               | 4,77      | 7/8                              | 24692,00 |
| 5322031417 | KMe 115-6  | 10260                         | 19,0          | 50,11                          | 3              | 6               |           | 1 1/8                            | 27558,00 |
| 5322031421 | KMe 115-6L | 10260                         | 19,0          | 50,11                          | 3              | 6               | 7,2       | 1 1/8                            | 30131,00 |
| 5322031425 | KMe 140-6  | 9756                          | 17,0          | 75,16                          | 3              | 9               |           | 1 1/8                            | 32988,00 |
| 5322031430 | KMe 140-6L | 9756                          | 17,0          | 75,16                          | 3              | 9               | 7,2       | 1 1/8                            | 35570,00 |
| 5322031434 | KMe 175-6  | 12420                         | 17,0          | 89,05                          | 4              | 9               |           | 1 5/8                            | 40056,00 |
| 5322031437 | KMe 175-6L | 12420                         | 17,0          | 89,05                          | 4              | 9               | 8,46      | 1 5/8                            | 43065,00 |

## SWEP Pladevekslere V-type V10



Temperaturområde: maks. 185 °C, min. -195 °C  
 Fordampningstemperatur: -12 °C  
 Overhedning: 5 °C  
 Vandtemperatur: -4 / -8 °C  
 Maks. drifttryk: 3,0 MPA  
 Plademateriale og tilslutninger: AISI 316 (W1.440)  
 Loddemateriale: Kobber 99,9 %  
 Kølemiddel: R404A

| Varenr.    | Type        | Ydelse kW | Kapacitet Volumen liter | Vægt kg | Længde mm | Bredde mm | Højde mm | DKK      |
|------------|-------------|-----------|-------------------------|---------|-----------|-----------|----------|----------|
| 5702022072 | V10TH x 10  | 1,0       | 0,24                    | 2,5     | 26        | 119       | 289      | 3353,00  |
| 5702022175 | V10TH x 20  | 2,3       | 0,55                    | 3,6     | 49        | 119       | 289      | 4523,00  |
| 5702022284 | V10TH x 30  | 3,7       | 0,85                    | 4,7     | 71        | 119       | 289      | 5715,00  |
| 5702022216 | V10TH x 40  | 5,0       | 1,16                    | 5,8     | 94        | 119       | 289      | 6885,00  |
| 5702022215 | V10TH x 50  | 6,1       | 1,46                    | 6,9     | 116       | 119       | 289      | 8078,00  |
| 5702022214 | V10TH x 60  | 7,2       | 1,77                    | 8,0     | 138       | 119       | 289      | 9248,00  |
| 5702022213 | V10TH x 70  | 7,8       | 2,07                    | 9,1     | 161       | 119       | 289      | 10440,00 |
| 5702022228 | V10TH x 80  | 8,1       | 2,38                    | 10,2    | 184       | 119       | 289      | 11610,00 |
| 5702022227 | V10TH x 90  | -         | 2,68                    | 11,3    | 206       | 119       | 289      | 12803,00 |
| 5702022212 | V10TH x 100 | -         | 2,99                    | 12,4    | 228       | 119       | 289      | 13973,00 |
| 5702022211 | V10TH x 110 | -         | 3,29                    | 13,5    | 250       | 119       | 289      | 15165,00 |
| 5702022197 | V10TH x 120 | -         | 3,60                    | 14,6    | 273       | 119       | 289      | 16335,00 |
| 5702022196 | V10TH x 130 | -         | 3,90                    | 15,7    | 295       | 119       | 289      | 17528,00 |
| 5702022195 | V10TH x 140 | -         | 4,21                    | 16,8    | 317       | 119       | 289      | 18698,00 |

## SWEP Pladevekslere V-type V25



Temperaturområde: maks. 185 °C, min. -195 °C  
 Fordampningstemperatur: -12 °C  
 Overhedning: 5 °C  
 Vandtemperatur: -4 / -8 °C  
 Maks. drifttryk: 3,0 MPA  
 Plademateriale og tilslutninger: AISI 316 (W1.440)  
 Loddemateriale: Kobber 99,9 %  
 Kølemiddel: R404A

| Varenr.    | Type        | Ydelse kW | Kapacitet Volumen liter | Vægt kg | Længde mm | Bredde mm | Højde mm | DKK      |
|------------|-------------|-----------|-------------------------|---------|-----------|-----------|----------|----------|
| 5702022172 | V25TH x 10  | 3,7       | 0,44                    | 4,0     | 26        | 119       | 526      | 4028,00  |
| 5702022221 | V25TH x 20  | 8,5       | 1,00                    | 5,9     | 49        | 119       | 526      | 5580,00  |
| 5702022220 | V25TH x 30  | 13,0      | 1,55                    | 7,8     | 71        | 119       | 526      | 7110,00  |
| 5702022219 | V25TH x 40  | 17,5      | 2,11                    | 9,7     | 94        | 119       | 526      | 8640,00  |
| 5702022218 | V25TH x 50  | 21,5      | 2,66                    | 11,6    | 116       | 119       | 526      | 10193,00 |
| 5702022342 | V25TH x 60  | 25,0      | 3,22                    | 13,5    | 138       | 119       | 526      | 11723,00 |
| 5702022337 | V25TH x 70  | 27,0      | 3,77                    | 15,4    | 161       | 119       | 526      | 13253,00 |
| 5702022217 | V25TH x 80  | 28,0      | 4,33                    | 17,3    | 184       | 119       | 526      | 14783,00 |
| 5702022199 | V25TH x 90  | -         | 4,88                    | 19,2    | 206       | 119       | 526      | 16335,00 |
| 5702022037 | V25TH x 100 | -         | 5,44                    | 21,1    | 228       | 119       | 526      | 17865,00 |
| 5702022262 | V25TH x 110 | -         | 5,99                    | 23,0    | 250       | 119       | 526      | 19395,00 |
| 5702022075 | V25TH x 120 | -         | 6,55                    | 24,9    | 273       | 119       | 526      | 20948,00 |
| 5702022074 | V25TH x 130 | -         | 7,10                    | 26,8    | 295       | 119       | 526      | 22478,00 |
| 5702022073 | V25TH x 140 | -         | 7,66                    | 28,7    | 317       | 119       | 526      | 24008,00 |

## SWEP Pladevekslere V-type V35



Temperaturområde: maks. 185 °C, min. -195 °C  
 Fordampningstemperatur: -12 °C  
 Overhedning: 5 °C  
 Vandtemperatur: -4 / -8 °C  
 Maks. drifttryk: 3,0 MPA  
 Plademateriale og tilslutninger: AISI 316 (W1.440)  
 Loddemateriale: Kobber 99,9 %  
 Kølemiddel: R404A

| Varenr.    | Type       | Ydelse kW | Kapacitet Volumen liter | Vægt Kg | Længde mm | Bredde mm | Højde mm | DKK       |
|------------|------------|-----------|-------------------------|---------|-----------|-----------|----------|-----------|
| 5702022287 | V35T x 10  | 2,0       | 0,72                    | 10,3    | 32        | 243       | 393      | 15233,00  |
| 5702022336 | V35T x 20  | 4,5       | 1,61                    | 13,8    | 55        | 243       | 393      | 18833,00  |
| 5702022285 | V35T x 30  | 7,5       | 2,51                    | 17,4    | 78        | 243       | 393      | 22433,00  |
| 5702022286 | V35T x 40  | 10,0      | 3,40                    | 20,9    | 102       | 243       | 393      | 26033,00  |
| 5702022314 | V35T x 50  | 13,0      | 4,30                    | 24,5    | 125       | 243       | 393      | 29633,00  |
| 5702021952 | V35T x 60  | 15,5      | 5,19                    | 28,1    | 149       | 243       | 393      | 33233,00  |
| 5702021979 | V35T x 70  | 18,5      | 6,09                    | 31,6    | 172       | 243       | 393      | 36833,00  |
| 5702022194 | V35T x 80  | 21,0      | 6,98                    | 35,2    | 195       | 243       | 393      | 40410,00  |
| 5702022145 | V35T x 90  | 23,5      | 7,88                    | 38,7    | 219       | 243       | 393      | 44010,00  |
| 5702022144 | V35T x 100 | 26,5      | 8,77                    | 42,3    | 242       | 243       | 393      | 47610,00  |
| 5702022069 | V35T x 110 | 29,0      | 9,67                    | 45,9    | 266       | 243       | 393      | 51210,00  |
| 5702022068 | V35T x 120 | 30,5      | 10,56                   | 49,4    | 289       | 243       | 393      | 54810,00  |
| 5702022111 | V35T x 130 | -         | 11,46                   | 53,0    | 312       | 243       | 393      | 58410,00  |
| 5702022112 | V35T x 140 | -         | 12,35                   | 56,5    | 336       | 243       | 393      | 62010,00  |
| 5702022110 | V35T x 150 | -         | 13,25                   | 60,1    | 359       | 243       | 393      | 65610,00  |
| 5702022245 | V35T x 160 | -         | 14,14                   | 63,7    | 382       | 243       | 393      | 69210,00  |
| 5702022244 | V35T x 170 | -         | 15,04                   | 67,2    | 406       | 243       | 393      | 72810,00  |
| 5702022246 | V35T x 180 | -         | 15,93                   | 70,8    | 430       | 243       | 393      | 76410,00  |
| 5702022127 | V35T x 190 | -         | 16,83                   | 74,3    | 453       | 243       | 393      | 80010,00  |
| 5702022126 | V35T x 200 | -         | 17,72                   | 77,9    | 476       | 243       | 393      | 83588,00  |
| 5702022125 | V35T x 210 | -         | 18,62                   | 81,5    | 500       | 243       | 393      | 87188,00  |
| 5702022124 | V35T x 220 | -         | 19,51                   | 85,0    | 523       | 243       | 393      | 90788,00  |
| 5702022123 | V35T x 230 | -         | 20,41                   | 88,6    | 546       | 243       | 393      | 94388,00  |
| 5702022104 | V35T x 240 | -         | 21,30                   | 92,1    | 570       | 243       | 393      | 97988,00  |
| 5702022113 | V35T x 250 | -         | 22,20                   | 95,7    | 593       | 243       | 393      | 101588,00 |

## SWEP Pladevekslere V-type V80



Temperaturområde: maks. 185 °C, min. -195 °C  
 Fordampningstemperatur: -12 °C  
 Overhedning: 5 °C  
 Vandtemperatur: -4 / -8 °C  
 Maks. drifttryk: 3,0 MPA  
 Plademateriale og tilslutninger: AISI 316 (W1.440)  
 Loddemateriale: Kobber 99,9 %  
 Kølemiddel: R404A

| Varenr.    | Type       | Ydelse kW | Volumen l | Vægt Kg | Længde mm | Bredde mm | Højde mm | DKK      |
|------------|------------|-----------|-----------|---------|-----------|-----------|----------|----------|
| 5702022176 | V80H x 10  | 4,0       | 0,44      | 4,0     | 26        | 119       | 526      | 4658,00  |
| 5702022311 | V80H x 20  | 9,4       | 1,00      | 5,9     | 49        | 119       | 526      | 6165,00  |
| 5702021985 | V80H x 30  | 14,6      | 1,55      | 7,8     | 71        | 119       | 526      | 7673,00  |
| 5702021999 | V80H x 40  | 20,0      | 2,11      | 9,7     | 94        | 119       | 526      | 9180,00  |
| 5702021964 | V80H x 50  | 25,0      | 2,66      | 11,6    | 116       | 119       | 526      | 10688,00 |
| 5702021982 | V80H x 60  | 30,0      | 3,22      | 13,5    | 138       | 119       | 526      | 12195,00 |
| 5702021984 | V80H x 70  | 34,5      | 3,77      | 15,4    | 161       | 119       | 526      | 13703,00 |
| 5702021996 | V80H x 80  | 39,5      | 4,33      | 17,3    | 184       | 119       | 526      | 15188,00 |
| 5702021971 | V80H x 90  | 44,0      | 4,88      | 19,2    | 206       | 119       | 526      | 16695,00 |
| 5702021937 | V80H x 100 | 48,0      | 5,44      | 21,1    | 228       | 119       | 526      | 18203,00 |
| 5702022238 | V80H x 110 | 51,0      | 5,99      | 23,0    | 250       | 119       | 526      | 19710,00 |
| 5702022174 | V80H x 120 | 53,5      | 6,55      | 24,9    | 273       | 119       | 526      | 21218,00 |
| 5702022173 | V80H x 130 | 55,5      | 7,10      | 26,8    | 295       | 119       | 526      | 22725,00 |
| 5702022237 | V80H x 140 | 57,0      | 7,66      | 28,7    | 317       | 119       | 526      | 24233,00 |

## SWEP Pladevekslere V-type V120



Temperaturområde: maks. 185 °C, min. -195 °C  
 Fordampningstemperatur: -12 °C  
 Overhedning: 5 °C  
 Vandtemperatur: -4 / -8 °C  
 Maks. drifttryk: 3,0 MPA  
 Plademateriale og tilslutninger: AISI 316 (W1.440)  
 Loddemateriale: Kobber 99,9 %  
 Kølemiddel: R404A

| Varenr.    | Type         | Ydelse kW | Volumen l | Vægt Kg | Længde mm | Bredde mm | Højde mm | DKK      |
|------------|--------------|-----------|-----------|---------|-----------|-----------|----------|----------|
| 5702022101 | V120TH x 10  | 6,5       | 0,96      | 14,8    | 33        | 243       | 525      | 11183,00 |
| 5702022229 | V120TH x 20  | 15,5      | 2,17      | 18,7    | 56        | 243       | 525      | 13950,00 |
| 5702022038 | V120TH x 30  | 24,5      | 3,37      | 22,6    | 79        | 243       | 525      | 16695,00 |
| 5702022278 | V120TH x 40  | 33,0      | 4,58      | 26,5    | 102       | 243       | 525      | 19463,00 |
| 5702022271 | V120TH x 50  | 42,0      | 5,78      | 30,5    | 125       | 243       | 525      | 22208,00 |
| 5702021915 | V120TH x 60  | 50,0      | 6,99      | 34,4    | 148       | 243       | 525      | 24975,00 |
| 5702021968 | V120TH x 70  | 58,0      | 8,19      | 38,3    | 170       | 243       | 525      | 27720,00 |
| 5702022003 | V120TH x 80  | 64,0      | 9,40      | 42,2    | 193       | 243       | 525      | 30488,00 |
| 5702021893 | V120TH x 90  | 71,0      | 10,60     | 46,1    | 217       | 243       | 525      | 33233,00 |
| 5702022269 | V120TH x 100 | 78,0      | 11,81     | 50,0    | 240       | 243       | 525      | 36000,00 |
| 5702021892 | V120TH x 110 | 82,0      | 13,01     | 53,9    | 262       | 243       | 525      | 38745,00 |
| 5702022270 | V120TH x 120 | 85,0      | 14,22     | 57,8    | 285       | 243       | 525      | 41490,00 |
| 5702022309 | V120TH x 130 | 88,0      | 15,42     | 61,7    | 308       | 243       | 525      | 44258,00 |
| 5702022282 | V120TH x 140 | 90,0      | 16,63     | 65,6    | 330       | 243       | 525      | 47003,00 |
| 5702022281 | V120TH x 150 | -         | 17,83     | 69,6    | 256       | 243       | 525      | 49770,00 |
| 5702022280 | V120TH x 160 | -         | 19,04     | 73,5    | 377       | 243       | 525      | 52515,00 |

## Fortsættes: SWEP Pladevekslere V-type V120

| Varenr.    | Type         | Ydelse kW | Volumen l | Vægt Kg | Længde mm | Bredde mm | Højde mm | DKK      |
|------------|--------------|-----------|-----------|---------|-----------|-----------|----------|----------|
| 5702022279 | V120TH x 170 | -         | 20,24     | 77,4    | 400       | 243       | 525      | 55283,00 |
| 5702022099 | V120TH x 180 | -         | 21,45     | 81,3    | 422       | 243       | 525      | 58028,00 |
| 5702022098 | V120TH x 190 | -         | 22,65     | 85,2    | 445       | 243       | 525      | 60795,00 |
| 5702022097 | V120TH x 200 | -         | 23,86     | 89,1    | 468       | 243       | 525      | 63540,00 |
| 5702022096 | V120TH x 210 | -         | 25,06     | 93,0    | 491       | 243       | 525      | 66308,00 |
| 5702022095 | V120TH x 220 | -         | 26,27     | 96,9    | 514       | 243       | 525      | 69053,00 |
| 5702022094 | V120TH x 230 | -         | 27,47     | 100,8   | 537       | 243       | 525      | 71820,00 |
| 5702022093 | V120TH x 240 | -         | 28,68     | 104,7   | 560       | 243       | 525      | 74565,00 |
| 5702022092 | V120TH x 250 | -         | 53,98     | 108,7   | 583       | 243       | 525      | 77333,00 |

## SWEP Pladevekslere V-type V200



Temperaturområde: maks. 185 °C, min. -195 °C  
 Fordampningstemperatur: -12 °C  
 Overhedning: 5 °C  
 Vandtemperatur: -4 / -8 °C  
 Maks. drifttryk: 3,0 MPA  
 Plademateriale og tilslutninger: AISI 316 (W1.440)  
 Løddemateriale: Kobber 99,9 %  
 Kølemiddel: R404A

| Varenr.    | Type         | Ydelse kW | Volumen l | Vægt Kg | Længde mm | Bredde mm | Højde mm | DKK      |
|------------|--------------|-----------|-----------|---------|-----------|-----------|----------|----------|
| 5702022091 | V200TH x 10  | 6,5       | 0,96      | 14,8    | 33        | 243       | 525      | 14648,00 |
| 5702022102 | V200TH x 20  | 15,0      | 2,17      | 18,7    | 56        | 243       | 525      | 17573,00 |
| 5702022235 | V200TH x 30  | 24,0      | 3,37      | 22,6    | 79        | 243       | 525      | 20520,00 |
| 5702022009 | V200TH x 40  | 33,0      | 4,58      | 26,5    | 102       | 243       | 525      | 23445,00 |
| 5702021962 | V200TH x 50  | 42,0      | 5,78      | 30,5    | 125       | 243       | 525      | 26370,00 |
| 5702022151 | V200TH x 60  | 50,0      | 6,99      | 34,4    | 148       | 243       | 525      | 29295,00 |
| 5702021945 | V200TH x 70  | 58,0      | 8,19      | 38,3    | 170       | 243       | 525      | 32243,00 |
| 5702021989 | V200TH x 80  | 67,0      | 9,40      | 42,2    | 193       | 243       | 525      | 35168,00 |
| 5702021990 | V200TH x 90  | 75,0      | 10,60     | 46,1    | 217       | 243       | 525      | 38093,00 |
| 5702022150 | V200TH x 100 | 83,0      | 11,81     | 50,0    | 240       | 243       | 525      | 41018,00 |
| 5702022149 | V200TH x 110 | 91,0      | 13,01     | 53,9    | 262       | 243       | 525      | 43965,00 |
| 5702021980 | V200TH x 120 | 99,0      | 14,22     | 57,8    | 285       | 243       | 525      | 46890,00 |
| 5702022148 | V200TH x 130 | 106,0     | 15,42     | 61,7    | 308       | 243       | 525      | 49815,00 |
| 5702022021 | V200TH x 140 | 115,0     | 16,63     | 65,6    | 330       | 243       | 525      | 52740,00 |
| 5702021961 | V200TH x 150 | 120,0     | 17,83     | 69,6    | 256       | 243       | 525      | 55665,00 |
| 5702022293 | V200TH x 160 | 128,0     | 19,04     | 73,5    | 377       | 243       | 525      | 58613,00 |
| 5702022292 | V200TH x 170 | 133,0     | 20,24     | 77,4    | 400       | 243       | 525      | 61538,00 |
| 5702022291 | V200TH x 180 | 140,0     | 21,45     | 81,3    | 422       | 243       | 525      | 64463,00 |
| 5702022290 | V200TH x 190 | 148,0     | 22,65     | 85,2    | 445       | 243       | 525      | 67388,00 |
| 5702021953 | V200TH x 200 | 153,0     | 23,86     | 89,1    | 468       | 243       | 525      | 70335,00 |
| 5702022289 | V200TH x 210 | 159,0     | 25,06     | 93,0    | 491       | 243       | 525      | 73260,00 |
| 5702022288 | V200TH x 220 | 163,0     | 26,27     | 96,9    | 514       | 243       | 525      | 76185,00 |
| 5702022295 | V200TH x 230 | 167,0     | 27,47     | 100,8   | 537       | 243       | 525      | 79110,00 |
| 5702022294 | V200TH x 240 | -         | 28,68     | 104,7   | 560       | 243       | 525      | 82035,00 |
| 5702022130 | V200TH x 250 | -         | 53,98     | 108,7   | 583       | 243       | 525      | 84983,00 |

## SWEP Pladevekslere V-type V400



Temperaturområde: maks. 185 °C, min. -195 °C  
 Plademateriale og tilslutninger: AISI 316 (W1.440)  
 Loddemateriale: Kobber 99,9 %

| Varenr.    | Type         | Ydelse kW | Volume (l) | Vægt Kg | Længde mm | Bredde mm | Højde mm | DKK       |
|------------|--------------|-----------|------------|---------|-----------|-----------|----------|-----------|
| 5702022129 | V400TH x 10  | 11,0      | 1.61       | 23,3    | 41        | 304       | 694      | 39578,00  |
| 5702022116 | V400TH x 20  | 25,0      | 3.63       | 29,6    | 64        | 304       | 694      | 44730,00  |
| 5702022115 | V400TH x 30  | 40,0      | 5.64       | 35,9    | 87        | 304       | 694      | 49905,00  |
| 5702022114 | V400TH x 40  | 54,0      | 7.66       | 42,2    | 110       | 304       | 694      | 55080,00  |
| 5702022254 | V400TH x 50  | 69,0      | 9.67       | 48,5    | 132       | 304       | 694      | 60233,00  |
| 5702022253 | V400TH x 60  | 83,0      | 11.69      | 54,8    | 155       | 304       | 694      | 65408,00  |
| 5702022007 | V400TH x 70  | 97,0      | 13.7       | 61,1    | 178       | 304       | 694      | 70583,00  |
| 5702022252 | V400TH x 80  | 112,0     | 15.72      | 67,4    | 201       | 304       | 694      | 75735,00  |
| 5702022251 | V400TH x 90  | 125,0     | 17.73      | 73,7    | 224       | 304       | 694      | 80910,00  |
| 5702022250 | V400TH x 100 | 140,0     | 19.75      | 80,0    | 247       | 304       | 694      | 86085,00  |
| 5702022275 | V400TH x 110 | 152,0     | 21.76      | 86,3    | 270       | 304       | 694      | 91238,00  |
| 5702021914 | V400TH x 120 | 167,0     | 23.78      | 92,6    | 293       | 304       | 694      | 96413,00  |
| 5702022006 | V400TH x 130 | 180,0     | 25.79      | 98,9    | 316       | 304       | 694      | 101588,00 |
| 5702021993 | V400TH x 140 | 192,0     | 27.81      | 105,2   | 339       | 304       | 694      | 106740,00 |
| 5702021901 | V400TH x 150 | 206,0     | 29.82      | 111,5   | 362       | 304       | 694      | 111915,00 |
| 5702022266 | V400TH x 160 | 220,0     | 31.84      | 117,8   | 384       | 304       | 694      | 117090,00 |
| 5702022265 | V400TH x 170 | 233,0     | 33.85      | 124,1   | 407       | 304       | 694      | 122243,00 |
| 5702022264 | V400TH x 180 | 245,0     | 35.87      | 130,4   | 430       | 304       | 694      | 127418,00 |
| 5702021944 | V400TH x 190 | 257,0     | 37.88      | 136,7   | 453       | 304       | 694      | 132593,00 |
| 5702022263 | V400TH x 200 | 268,0     | 39.9       | 143,0   | 476       | 304       | 694      | 137745,00 |
| 5702022184 | V400TH x 210 | 280,0     | 41.91      | 149,3   | 499       | 304       | 694      | 142920,00 |
| 5702022183 | V400TH x 220 | 292,0     | 43.93      | 155,6   | 522       | 304       | 694      | 148095,00 |
| 5702022182 | V400TH x 230 | 305,0     | 45.94      | 161,9   | 545       | 304       | 694      | 153248,00 |
| 5702022181 | V400TH x 240 | 316,0     | 47.96      | 168,2   | 568       | 304       | 694      | 158423,00 |
| 5702022180 | V400TH x 250 | 328,0     | 90.27      | 174,5   | 590       | 304       | 694      | 163598,00 |
| 5702022179 | V400TH x 260 | 338,0     | 92.29      | 180,8   | 613       | 304       | 694      | 168750,00 |
| 5702022178 | V400TH x 270 | 348,0     | 94.3       | 187,1   | 636       | 304       | 694      | 173925,00 |
| 5702022274 | V400TH x 280 | 358,0     | 56.02      | 193,4   | 659       | 304       | 694      | 179100,00 |



## SWEP pladeveksler V-type P250



Temperaturområde: maks. 185 °C, min. -195 °C  
 Fordampningstemperatur: -12 °C  
 Overhedning: 5 °C  
 Vandtemperatur: -4 / -8 °C  
 Maks. drifttryk: 3,0 MPA  
 Plademateriale og tilslutninger: AISI 316 (W1.440)  
 Loddemateriale: Kobber 99,9 %  
 Kølemiddel: R404A

| Varenr.    | Type         | Volume (l) | Vægt | Bredde | Højde | DKK      |
|------------|--------------|------------|------|--------|-------|----------|
| 5702069407 | P250AS x 50  | 4.128      | 25.9 | 202    | 620   | 27000,00 |
| 5702069408 | P250AS x 60  | 4.988      | 29.4 | 202    | 620   | 29520,00 |
| 5702069409 | P250AS x 70  | 5.848      | 32.9 | 202    | 620   | 32040,00 |
| 5702069410 | P250AS x 80  | 6.708      | 36.4 | 202    | 620   | 34560,00 |
| 5702069411 | P250AS x 90  | 7.568      | 39.9 | 202    | 620   | 37080,00 |
| 5702069412 | P250AS x 100 | 8.428      | 43.4 | 202    | 620   | 39578,00 |
| 5702069413 | P250AS x 110 | 9.288      | 46.9 | 202    | 620   | 42098,00 |
| 5702069414 | P250AS x 120 | 10.148     | 50.4 | 202    | 620   | 44618,00 |
| 5702069415 | P250AS x 130 | 11.008     | 53.9 | 202    | 620   | 47138,00 |
| 5702069416 | P250AS x 140 | 11.868     | 57.4 | 202    | 620   | 49658,00 |
| 5702069417 | P250AS x 150 | 12.728     | 60.9 | 202    | 620   | 52178,00 |
| 5702069418 | P250AS x 160 | 13.588     | 64.4 | 202    | 620   | 54698,00 |
| 5702069419 | P250AS x 170 | 14.448     | 67.9 | 202    | 620   | 57218,00 |
| 5702069420 | P250AS x 180 | 15.308     | 71.4 | 202    | 620   | 59738,00 |

# Fordampere og kondensatorer / Fordampere / Koaxial fordampere

## Koaxial fordampere CU/CU

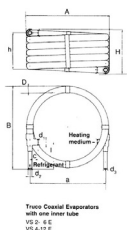

CU/CU rør med indvendige valsede ribberør og forøget overflade.

Kapacitet er baseret på følgende:

Kølemiddel: R404A

Fordampningstemperatur: 0 °C

Overhedning: 5K

Glykol: 34 %

Medie indgangstemp.: 12 °C

Maks. arbejdsdruk 22 bar.

| Varenr.    | Type     | Maks. driftstryk | Længde | Bredde | Højde | Kapacitet vand | Vandvol. | Tilslutning medie D1 | Tilslutning kølemiddel D2 | Tilslutning D3 | DKK      |
|------------|----------|------------------|--------|--------|-------|----------------|----------|----------------------|---------------------------|----------------|----------|
|            |          | bar              |        |        |       |                |          |                      |                           |                |          |
| 5272021011 | VS2-6E   | 22               | 340    | 340    | 340   | 7,8            | 1,2      | 18                   | 15                        | 15             | 8246,00  |
| 5272020988 | VS4-12E  | 22               | 485    | 485    | 205   | 10,5           | 1,5      | 28                   | 22                        | 22             | 12768,00 |
| 5272021010 | VS7-17E  | 22               | 435    | 485    | 160   | 16,7           | 3,0      | 28                   | 16                        | 22             | 19380,00 |
| 5272021009 | VS10-24E | 22               | 505    | 540    | 205   | 27,0           | 3,0      | 28                   | 16                        | 22             | 22990,00 |
| 5272021008 | VS14-35E | 22               | 600    | 605    | 205   | 40,9           | 5,0      | 35                   | 22                        | 28             | 32300,00 |
| 5272021003 | VS20-51E | 22               | 680    | 630    | 235   | 57,3           | 5,2      | 42                   | 22                        | 35             | 47234,00 |

## Koaxial fordampere CU/NI

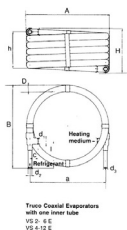

CU/NI rør med indvendige valsede ribberør og forøget overflade.

Kapacitet er baseret på følgende:

Kølemiddel: R404A

Fordampningstemperatur: 0 °C

Overhedning: 5K

Glykol: 34 %

Medie indgangstemperatur: 12 °C

Maks. arbejdsdruk 22 bar

| Varenr.    | Type     | Maks. driftstryk | Længde | Bredde | Højde | Kapacitet vand | Vandvol. | Tilslutning medie D1 | Tilslutning kølemiddel D2 | Tilslutning D3 | DKK      |
|------------|----------|------------------|--------|--------|-------|----------------|----------|----------------------|---------------------------|----------------|----------|
|            |          | bar              |        |        |       |                |          |                      |                           |                |          |
| 5272020996 | VS2-6E   | 22               | 340    | 340    | 340   | 7,8            | 1,2      | 18                   | 15                        | 15             | 9918,00  |
| 5272021002 | VS4-12E  | 22               | 485    | 485    | 205   | 10,5           | 1,5      | 28                   | 22                        | 22             | 15656,00 |
| 5272020987 | VS7-17E  | 22               | 435    | 485    | 160   | 16,7           | 3,0      | 28                   | 16                        | 22             | 23332,00 |
| 5272020984 | VS10-24E | 22               | 505    | 540    | 205   | 27,0           | 3,0      | 28                   | 16                        | 22             | 28348,00 |
| 5272020986 | VS14-35E | 22               | 600    | 605    | 205   | 40,9           | 5,0      | 35                   | 22                        | 28             | 40280,00 |
| 5272020995 | VS20-51E | 22               | 680    | 630    | 235   | 57,3           | 5,2      | 42                   | 22                        | 35             | 59888,00 |

## Fordampere og kondensatorer / Fordampere / vitrine- og råfordamper

### Vitrinefordampere med tværstrømsblæsere



SFE M/W - 5,0 mm finneafstand  
 Ydelser for R404A ved fordampningstemperatur =  
 -8 °C og delta t = 15 °K  
 Korrektionsfaktor:  
 TD12°K=0,8  
 TD10°K=0,66  
 TD7°K=0,46  
 Maks. arbejdsdruk 28 bar

| Varenr.    | Type    | Finneafstand<br>mm | Overflade<br>m <sup>2</sup> | Luftmængde<br>m <sup>3</sup> /h | Antal ventilatorer | DKK     |
|------------|---------|--------------------|-----------------------------|---------------------------------|--------------------|---------|
| 5262020975 | SF1-W/M | 5,0                | 1,42                        | 70                              | 1                  | 3613,00 |
| 5262020974 | SF2-W/M | 5,0                | 2,21                        | 67                              | 1                  | 4190,00 |
| 5262020973 | SFE-M3  | 5,0                | 2,6                         | 136                             | 2                  | 5345,00 |
| 5262020981 | SFE-W3  | 5,0                | 2,6                         | 119                             | 1                  | 5020,00 |

### Returbøjninger

Leveres i længde af 3950 mm for opskæring uden  
 returbøjninger

| Varenr.    | Beskrivelse  | DKK   |
|------------|--------------|-------|
| 4924419315 | Type 12 x 35 | 13,00 |

## LU-VE SAV31N kondensatorer

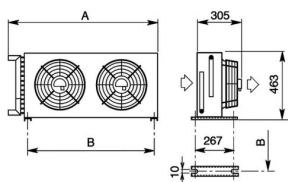

Ydelser er opgivet for R404A ved 15 K temperaturdifferens. Støjniveau er i 10 m. ø300 - 230V-1PH-50HZ

| R448A      |             | Ydelse | Coil Vol.       | Luft              | Fan   | Total | Lyd   | DKK      |
|------------|-------------|--------|-----------------|-------------------|-------|-------|-------|----------|
| Varenr.    | Type        | kW     | dm <sup>3</sup> | m <sup>3</sup> /h | antal | Amp   | dB(A) |          |
| 6002045212 | SAV31N 2410 | 4,87   | 1,3             | 1500              | 1     | 0,7   | 37    | 4593,00  |
| 6002045213 | SAV31N 2411 | 5,48   | 1,9             | 1300              | 1     | 0,7   | 37    | 5119,00  |
| 6002045214 | SAV31N 2412 | 5,74   | 2,5             | 1400              | 1     | 0,7   | 37    | 5710,00  |
| 6002045218 | SAV31N 2420 | 9,74   | 2,5             | 3000              | 2     | 1,4   | 40    | 8199,00  |
| 6002045222 | SAV31N 2421 | 10,96  | 2,7             | 2600              | 2     | 1,4   | 40    | 9242,00  |
| 6002045225 | SAV31N 2422 | 11,48  | 4,8             | 2800              | 2     | 1,4   | 40    | 10284,00 |

## LU-VE SHVN kondensatorer

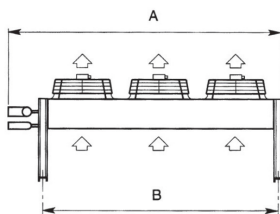

Ydelser er opgivet for R404A ved 15 K temperaturdifferens. Støjniveau er i 10 m.

| R448A      |           | Ydelse | Coil Vol.       | Luft              | Fan   | Total | Lyd   | DKK      |
|------------|-----------|--------|-----------------|-------------------|-------|-------|-------|----------|
| Varenr.    | Type      | kW     | dm <sup>3</sup> | m <sup>3</sup> /h | antal | Amp   | dB(A) |          |
| 6002023146 | SHVN 15/5 | 13,92  | 4,4             | 4800              | 2     | 1,7   | 43    | 10979,00 |
| 6002023148 | SHVN 20/4 | 17,05  | 8,6             | 4600              | 2     | 1,7   | 43    | 13750,00 |
| 6002023149 | SHVN 23/2 | 20,88  | 6,3             | 7200              | 3     | 2,55  | 45    | 15703,00 |
| 6002023152 | SHVN 28/5 | 23,75  | 9,6             | 6300              | 3     | 2,55  | 45    | 17976,00 |
| 6002023153 | SHVN 30/6 | 25,58  | 12,9            | 6900              | 3     | 2,55  | 45    | 20343,00 |
| 6002023154 | SHVN 38/0 | 31,67  | 13              | 8400              | 4     | 3,4   | 46    | 24147,00 |
| 6002023156 | SHVN 40/8 | 34,1   | 17,2            | 9200              | 4     | 3,4   | 46    | 27021,00 |

## Fordampere og kondensatorer / Kondensatorer og gaskølere

### LU-VE SHVS kondensatorer



Ydelser er opgivet for R404A ved 15 K temperaturdifferens. Støjniveau er i 10 m.

| R448A      |           | Ydelse | Coil Vol.       | Luft              | Fan   | Total | Lyd   | DKK      |
|------------|-----------|--------|-----------------|-------------------|-------|-------|-------|----------|
| Varenr.    | Type      | kW     | dm <sup>3</sup> | m <sup>3</sup> /h | antal | Amp   | dB(A) |          |
| 6002023166 | SHVS 12/0 | 10,09  | 4,4             | 3000              | 2     | 0,66  | 33    | 10979,00 |
| 6002023167 | SHVS 18/0 | 15,14  | 6,3             | 4500              | 3     | 0,99  | 35    | 15703,00 |
| 6002023168 | SHVS 20/2 | 15,92  | 9,6             | 4500              | 3     | 0,99  | 35    | 17976,00 |

### LU-VE STVF kondensatorer

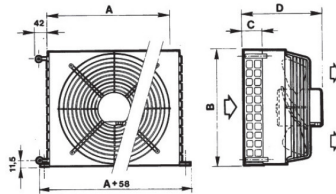

Ydelser er opgivet for R404A ved 15 K temperaturdifferens. Støjniveau er i 10 m.

| Varenr.    | Type     | Ydelse<br>i kW | Luft<br>m <sup>3</sup> /h | Coil vol<br>i dm <sup>3</sup> | Coil<br>m <sup>2</sup> | Lyd<br>dB(A) | Matr.<br>udf. | Fan<br>stk. | Amp<br>A | Mål i mm |     | DKK     |
|------------|----------|----------------|---------------------------|-------------------------------|------------------------|--------------|---------------|-------------|----------|----------|-----|---------|
|            |          |                |                           |                               |                        |              |               |             |          | B        | D   |         |
| 6002023171 | STVF 67  | 0,67           | 330                       | 0,18                          | 0,75                   | 34           | Fe/Fe         | 1           | 0,20     | 215      | 214 | 1015,00 |
| 6002023172 | STVF 93  | 0,93           | 450                       | 0,25                          | 1,00                   | 36           | Fe/Fe         | 1           | 0,21     | 245      | 244 | 1089,00 |
| 6002023173 | STVF 100 | 1,00           | 290                       | 0,36                          | 1,50                   | 34           | Fe/Fe         | 1           | 0,20     | 215      | 214 | 1251,00 |
| 6002023174 | STVF 124 | 1,23           | 650                       | 0,30                          | 1,25                   | 40           | Fe/Fe         | 1           | 0,32     | 275      | 274 | 1235,00 |
| 6002023175 | STVF 139 | 1,34           | 390                       | 0,50                          | 2,00                   | 36           | Fe/Fe         | 1           | 0,21     | 245      | 244 | 1399,00 |
| 6002023176 | STVF 194 | 1,94           | 570                       | 0,60                          | 2,50                   | 40           | Fe/Fe         | 1           | 0,32     | 275      | 274 | 1605,00 |
| 6002023177 | STVF 273 | 2,73           | 900                       | 0,78                          | 3,50                   | 40           | Fe/Fe         | 1           | 0,44     | 335      | 304 | 2689,00 |
| 6002023178 | STVF 400 | 4,00           | 1100                      | 1,23                          | 5,48                   | 39           | Fe/Fe         | 1           | 0,30     | 435      | 380 | 4629,00 |
| 6002023179 | STVF 520 | 5,21           | 1700                      | 1,23                          | 5,48                   | 43           | Fe/Fe         | 1           | 0,60     | 435      | 380 | 4644,00 |
| 6002023180 | STVF 546 | 5,46           | 1800                      | 1,56                          | 7,00                   | 43           | Fe/Fe         | 2           | 0,88     | 675      | 304 | 5157,00 |

## LU-VE LMC3N kondensatorer

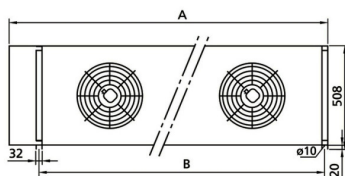

LMC ø350 mm - 230V - 1PH - 50HZ  
 Ydelser er opgivet for (DT 15°K) R448A (Dew)  
 Støjniveau er i 10 m. afstand.  
 Tillæg for Ø350mm EC fanset  
 Kit for horisontal montering kr. 654,00

| R448A      | Ydelse     | Coil Vol. | Luft            | Fan               | Total | Lyd  | DKK   |                 |
|------------|------------|-----------|-----------------|-------------------|-------|------|-------|-----------------|
| Varenr.    | Type       | kW        | dm <sup>3</sup> | m <sup>3</sup> /h | antal | Amp  | dB(A) |                 |
| 6002045440 | LMC3N 1510 | 8,1       | 0,9             | 2700              | 1     | 1,35 | 41    | <b>7448,00</b>  |
| 6002045442 | LMC3N 1511 | 9,6       | 1,2             | 2500              | 1     | 1,35 | 41    | <b>8021,00</b>  |
| 6002045443 | LMC3N 1520 | 16,3      | 1,5             | 5400              | 2     | 2,70 | 44    | <b>11364,00</b> |
| 6002045444 | LMC3N 1521 | 19,2      | 2,4             | 5000              | 2     | 2,70 | 44    | <b>14229,00</b> |
| 6002045445 | LMC3N 1530 | 24,4      | 2,3             | 8100              | 3     | 4,05 | 46    | <b>17159,00</b> |
| 6002045447 | LMC3N 1531 | 28,8      | 3,3             | 7500              | 3     | 4,05 | 46    | <b>19686,00</b> |
| 6002045449 | LMC3N 1540 | 32,5      | 3,0             | 10800             | 4     | 5,40 | 47    | <b>22353,00</b> |
| 6002045451 | LMC3N 1541 | 38,5      | 4,5             | 10000             | 4     | 5,40 | 47    | <b>23301,00</b> |

## LU-VE LMC3S kondensatorer

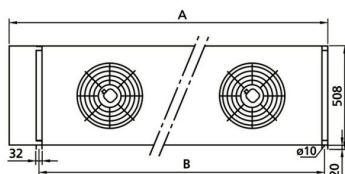

LMC ø350 mm - 230V - 1PH - 50HZ  
 Ydelser er opgivet for (DT 15°K) R448A (Dew)  
 Støjniveau er i 10 m. afstand.  
 Tillæg for Ø350mm EC fanset  
 Kit for horisontal montering kr. 654,00

| R448A      | Ydelse        | Coil Vol. | Luft            | Fan               | Total | Lyd  | Dim. mm |      | DKK  |                 |
|------------|---------------|-----------|-----------------|-------------------|-------|------|---------|------|------|-----------------|
| Varenr.    | Type          | kW        | dm <sup>3</sup> | m <sup>3</sup> /h | antal | Amp  | dB(A)   | A    | B    |                 |
| 6002045453 | LMC3S 1510 6P | 6,2       | 0,9             | 1600              | 1     | 0,40 | 30      | 862  | 700  | <b>7448,00</b>  |
| 6002045454 | LMC3S 1511 6P | 6,5       | 1,2             | 1400              | 1     | 0,40 | 30      | 862  | 700  | <b>8021,00</b>  |
| 6002045455 | LMC3S 1520 6P | 12,4      | 1,5             | 3200              | 2     | 0,80 | 33      | 1562 | 1400 | <b>11364,00</b> |
| 6002045456 | LMC3S 1521 6P | 12,9      | 1,8             | 2800              | 2     | 0,80 | 33      | 1562 | 1400 | <b>13543,00</b> |
| 6002045458 | LMC3S 1530 6P | 18,6      | 2,3             | 4800              | 3     | 1,20 | 35      | 2262 | 2100 | <b>16342,00</b> |
| 6002045459 | LMC3S 1531 6P | 19,5      | 3,3             | 4200              | 3     | 1,20 | 35      | 2262 | 2100 | <b>19686,00</b> |
| 6002045460 | LMC3S 1540 6P | 24,8      | 3,0             | 6400              | 4     | 1,60 | 36      | 2962 | 2800 | <b>23508,00</b> |
| 6002045462 | LMC3S 1541 6P | 25,9      | 4,5             | 5600              | 4     | 1,60 | 36      | 2962 | 2800 | <b>25894,00</b> |

# Fordampere og kondensatorer / Kondensatorer og gaskølere

## LU-VE LMC5 kondensatorer

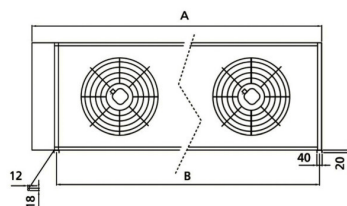
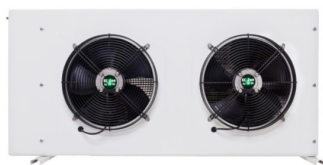

LMC ø500 mm  
Ydelser er opgivet for (DT 15°K) R448A (Dew)  
Støjniveau er i 10 m. afstand.

Tillæg for Ø500mm EC fanset  
Kit for horisontal montering kr. 1456,00

| R448A      |            | Ydelse<br>kW | Coil Vol.<br>dm <sup>3</sup> | Luft<br>m <sup>3</sup> /h | Fan<br>antal | Total<br>Amp | Lyd<br>dB(A) | Dim. mm |      | DKK      |
|------------|------------|--------------|------------------------------|---------------------------|--------------|--------------|--------------|---------|------|----------|
| Varenr.    | Type       |              |                              |                           |              |              |              | A       | B    |          |
| 6002045465 | LMC5N 2511 | 27,0         | 3,0                          | 8200                      | 1            | 1,60         | 64           | 1206    | 1000 | 13975,00 |
| 6002045466 | LMC5N 2512 | 30,9         | 0,2                          | 7800                      | 1            | 1,60         | 64           | 1206    | 1000 | 15450,00 |
| 6002045467 | LMC5N 2521 | 54,0         | 5,6                          | 16400                     | 2            | 3,20         | 57           | 2206    | 2000 | 24635,00 |
| 6002045468 | LMC5N 2522 | 61,7         | 7,2                          | 15600                     | 2            | 3,20         | 57           | 2206    | 2000 | 26805,00 |
| 6002045469 | LMC5N 2531 | 81,0         | 8,2                          | 24600                     | 3            | 4,80         | 58           | 3206    | 3000 | 34778,00 |
| 6002045470 | LMC5N 2532 | 92,5         | 11,1                         | 23400                     | 3            | 4,80         | 58           | 3206    | 3000 | 38526,00 |
| 6002042813 | LMC5S 2513 | 17,7         | 1,9                          | 6000                      | 1            | 2,20         | 42           | 1206    | 1000 | 12839,00 |
| 6002045480 | LMC5S 2514 | 21,4         | 3,0                          | 5600                      | 1            | 2,20         | 42           | 1206    | 1000 | 13844,00 |
| 6002045481 | LMC5S 2515 | 22,6         | 4,2                          | 5200                      | 1            | 2,20         | 42           | 1206    | 1000 | 14914,00 |
| 6002045483 | LMC5S 2523 | 35,3         | 4,0                          | 12000                     | 2            | 4,40         | 45           | 2206    | 2000 | 20183,00 |
| 6002042814 | LMC5S 2524 | 42,8         | 5,6                          | 11200                     | 2            | 4,40         | 45           | 2206    | 2000 | 23715,00 |
| 6002045484 | LMC5S 2525 | 45,3         | 72,0                         | 10400                     | 2            | 4,40         | 45           | 2206    | 2000 | 24673,00 |
| 6002045485 | LMC5S 2533 | 53,0         | 5,6                          | 18000                     | 3            | 6,60         | 46           | 3206    | 3000 | 29641,00 |
| 6002045486 | LMC5S 2534 | 64,2         | 8,2                          | 16800                     | 3            | 6,60         | 46           | 3206    | 3000 | 35549,00 |
| 6002045487 | LMC5S 2535 | 67,9         | 11,1                         | 15600                     | 3            | 6,60         | 46           | 3206    | 3000 | 36516,00 |
| 6002045488 | LMC5R 2516 | 15,3         | 1,9                          | 4500                      | 1            | 1,20         | 36           | 1206    | 1000 | 13111,00 |
| 6002045489 | LMC5R 2517 | 17,6         | 3,0                          | 4200                      | 1            | 1,20         | 36           | 1206    | 1000 | 13891,00 |
| 6002045490 | LMC5R 2526 | 30,6         | 4,0                          | 9000                      | 2            | 2,40         | 39           | 2206    | 2000 | 21771,00 |
| 6002045491 | LMC5R 2527 | 35,1         | 5,6                          | 8400                      | 2            | 2,40         | 39           | 2206    | 2000 | 24119,00 |
| 6002045492 | LMC5R 2536 | 45,9         | 5,6                          | 13500                     | 3            | 3,60         | 40           | 3206    | 3000 | 32449,00 |
| 6002045493 | LMC5R 2537 | 52,7         | 8,2                          | 12600                     | 3            | 3,60         | 40           | 3206    | 3000 | 35079,00 |

## LU-VE tilbehør

| Varenr.    | Beskrivelse                 | DKK     |
|------------|-----------------------------|---------|
| 6009023580 | Ben for 1 række SHV Ø350 mm | 1250,00 |
| 6009023581 | Ben for 2 række SHV Ø350 mm | 1583,00 |



## Kelvion Searle RF-DL 4 polet kondensator

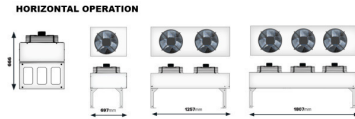

Kelvion Searles række af luftkølede, vejrbestandige RF kondensatorer er velegnet til en bred vifte af applikationer, med et driftsområde på 27kW til 1166kW. Disse kapaciteter opnås både ved horisontale og vertikale konfigurationer. På grund af det innovative design kan den nye generation af kondensatorer bruge 12 mm rør, der reducerer omkostninger og kølemiddelfyldning. Det samme er tilfældet med kabinettet, der er specielt designet til optimering af luftstrøm og øget styrke med en reduceret vægt. RF kondensatoren kan fås i 4 forskellige modul længder: A = 1200 mm, B = 1500 mm, C = 1800 mm, D = 2100 mm.

| Varenr.    | Type            | Ydelse | Luft              | Coil vol          | Coil m <sup>2</sup> | dB(A) 10 m. | Fan antal | DKK      |
|------------|-----------------|--------|-------------------|-------------------|---------------------|-------------|-----------|----------|
|            |                 | kW     | m <sup>3</sup> /s | i dm <sup>3</sup> |                     |             |           |          |
| 5322069491 | RF-DL101F2-3504 | 5,28   | 0,70              | 0,67              | 6                   | 39          | 1         | 6408,00  |
| 5322069492 | RF-DL101F3-3504 | 7,04   | 0,60              | 0,92              | 9                   | 38          | 1         | 7280,00  |
| 5322069493 | RF-DL101F4-3504 | 8,18   | 0,60              | 1,16              | 12                  | 37          | 1         | 8152,00  |
| 5322069494 | RF-DL102F2-3504 | 10,65  | 1,30              | 1,16              | 12                  | 40          | 2         | 9395,00  |
| 5322069495 | RF-DL102F3-3504 | 13,99  | 1,30              | 1,65              | 18                  | 39          | 2         | 10409,00 |
| 5322069496 | RF-DL102F4-3504 | 16,28  | 1,20              | 2,13              | 24                  | 40          | 2         | 11406,00 |
| 5322069497 | RF-DL103F2-3504 | 14,96  | 2,00              | 1,82              | 18                  | 44          | 3         | 13491,00 |
| 5322069498 | RF-DL103F3-3504 | 21,21  | 1,90              | 2,55              | 27                  | 44          | 3         | 14618,00 |
| 5322069499 | RF-DL103F4-3504 | 23,76  | 1,80              | 3,28              | 37                  | 43          | 3         | 15746,00 |
| 5322069500 | RF-DL103F6-3504 | 27,63  | 1,70              | 4,97              | 55                  | 42          | 3         | 18017,00 |

## Kelvion Searle RF-DL 6 polet kondensator

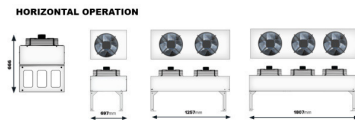

Kelvion Searles række af luftkølede, vejrbestandige RF kondensatorer er velegnet til en bred vifte af applikationer, med et driftsområde på 27kW til 1166kW. Disse kapaciteter opnås både ved horisontale og vertikale konfigurationer. På grund af det innovative design kan den nye generation af kondensatorer bruge 12 mm rør, der reducerer omkostninger og kølemiddelfyldning. Det samme er tilfældet med kabinettet, der er specielt designet til optimering af luftstrøm og øget styrke med en reduceret vægt. RF kondensatoren kan fås i 4 forskellige modul længder: A = 1200 mm, B = 1500 mm, C = 1800 mm, D = 2100 mm.

| Varenr.    | Type            | Ydelse | Luft              | Coil vol          | Coil m <sup>2</sup> | dB(A) 10 m. | Fan antal | DKK      |
|------------|-----------------|--------|-------------------|-------------------|---------------------|-------------|-----------|----------|
|            |                 | kW     | m <sup>3</sup> /s | i dm <sup>3</sup> |                     |             |           |          |
| 5322069501 | RF-DL101F2-3506 | 4,22   | 0,40              | 0,67              | 6                   | 32          | 1         | 6408,00  |
| 5322069502 | RF-DL101F3-3506 | 5,46   | 0,40              | 0,92              | 9                   | 33          | 1         | 7280,00  |
| 5322069503 | RF-DL101F4-3506 | 6,07   | 0,40              | 1,16              | 12                  | 33          | 1         | 8152,00  |
| 5322069504 | RF-DL102F2-3506 | 8,62   | 0,80              | 1,16              | 12                  | 36          | 2         | 9395,00  |
| 5322069505 | RF-DL102F3-3506 | 10,82  | 0,80              | 1,65              | 18                  | 37          | 2         | 10409,00 |
| 5322069506 | RF-DL102F4-3506 | 12,14  | 0,70              | 2,13              | 24                  | 36          | 2         | 11406,00 |
| 5322069507 | RF-DL103F2-3506 | 11,97  | 1,20              | 1,82              | 18                  | 41          | 3         | 13491,00 |
| 5322069508 | RF-DL103F3-3506 | 16,37  | 1,20              | 2,55              | 27                  | 41          | 3         | 14618,00 |
| 5322069509 | RF-DL103F4-3506 | 17,69  | 1,10              | 3,28              | 37                  | 37          | 3         | 15746,00 |
| 5322069510 | RF-DL103F6-3506 | 19,62  | 1,00              | 4,97              | 55                  | 38          | 3         | 18017,00 |

## Tilbehør RF-DL

| Varenr.    | Beskrivelse                         | DKK    |
|------------|-------------------------------------|--------|
| 5322069511 | 2 stk. ben for horisontal montering | 639,00 |

# Fordampere og kondensatorer / Kondensatorer og gaskølere

## Kelvion Searle RF-SA 4 polet kondensator

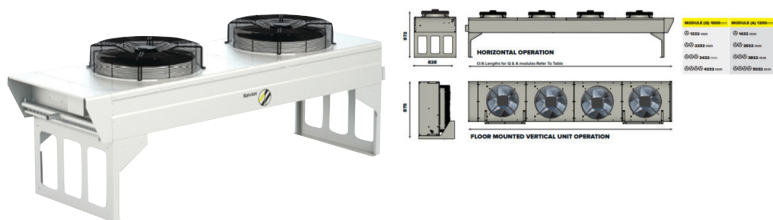

Kelvion Searles række af luftkølede, vejrbestandige RF kondensatorer er velegnet til en bred vifte af applikationer, med et driftsområde på 27kW til 1166kW. Disse kapaciteter opnås både ved horisontale og vertikale konfigurationer.

På grund af det innovative design kan den nye generation af kondensatorer bruge 12 mm rør, der reducerer omkostninger og kølemiddelfyldning. Det samme er tilfældet med kabinettet, der er specielt designet til optimering af luftstrøm og øget styrke med en reduceret vægt. RF kondensatoren kan fås i 4 forskellige modul-længder: A = 1200 mm, B = 1500 mm, C = 1800 mm, D = 2100 mm.

| Varenr.    | Type            | Delta forbundet |                          |             | Stjerne forbundet |                          |             | Coil vol (dm <sup>3</sup> ) | Coil m <sup>2</sup> | Antal vent. | DKK      |
|------------|-----------------|-----------------|--------------------------|-------------|-------------------|--------------------------|-------------|-----------------------------|---------------------|-------------|----------|
|            |                 | Ydelse (kW)     | Luft (m <sup>3</sup> /s) | dB(A) 10 m. | Ydelse (kW)       | Luft (m <sup>3</sup> /s) | dB(A) 10 m. |                             |                     |             |          |
| 5322069459 | RF-SAI01F2H-063 | 25,4            | 3,4                      | 52          | 20,2              | 2,8                      | 46          | 2,8                         | 21                  | 1           | 18321,00 |
| 5322069460 | RF-SAI01F3H-063 | 33,5            | 3,3                      | 53          | 26,4              | 2,7                      | 45          | 4,1                         | 32                  | 1           | 19913,00 |
| 5322069461 | RF-SAI01F4H-063 | 40,3            | 3,2                      | 57          | 31                | 2,6                      | 47          | 5,5                         | 43                  | 1           | 21504,00 |
| 5322069462 | RF-SAI01F5H-063 | 45,3            | 3,1                      | 54          | 34,1              | 2,5                      | 46          | 6,9                         | 53                  | 1           | 23096,00 |
| 5322069463 | RF-SAI02F2H-063 | 50,9            | 6,8                      | 55          | 40,5              | 5,6                      | 49          | 5,5                         | 43                  | 2           | 24769,00 |
| 5322069464 | RF-SAI02F3H-063 | 68              | 6,6                      | 56          | 52,9              | 5,3                      | 48          | 8,3                         | 64                  | 2           | 26827,00 |
| 5322069465 | RF-SAI02F4H-063 | 80,8            | 6,4                      | 59          | 61,7              | 5,1                      | 50          | 11                          | 85                  | 2           | 28885,00 |
| 5322069466 | RF-SAI03F2H-063 | 66              | 10                       | 57          | 60,1              | 8,4                      | 50          | 8,3                         | 64                  | 3           | 31623,00 |
| 5322069467 | RF-SAI03F3H-063 | 89,1            | 9,6                      | 57          | 79,4              | 8                        | 50          | 12                          | 96                  | 3           | 34137,00 |
| 5322069468 | RF-SAI03F4H-063 | 107             | 9,6                      | 61          | 93,1              | 7,7                      | 51          | 17                          | 128                 | 3           | 36652,00 |

## Kelvion Searle RF-SA 6 polet kondensator

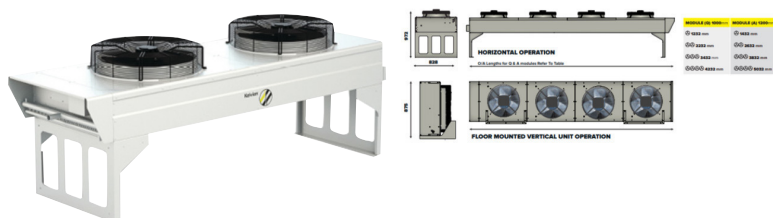

Kelvion Searles række af luftkølede, vejrbestandige RF kondensatorer er velegnet til en bred vifte af applikationer, med et driftsområde på 27kW til 1166kW. Disse kapaciteter opnås både ved horisontale og vertikale konfigurationer.

På grund af det innovative design kan den nye generation af kondensatorer bruge 12 mm rør, der reducerer omkostninger og kølemiddelfyldning. Det samme er tilfældet med kabinettet, der er specielt designet til optimering af luftstrøm og øget styrke med en reduceret vægt.

RF kondensatoren kan fås i 4 forskellige modul-længder: A = 1200 mm, B = 1500 mm, C = 1800 mm, D = 2100 mm.

| Varenr.    | Type            | Delta forbundet |                          |             | Stjerne forbundet |                          |             | Coil vol (dm <sup>3</sup> ) | Coil m <sup>2</sup> | Antal vent. | DKK      |
|------------|-----------------|-----------------|--------------------------|-------------|-------------------|--------------------------|-------------|-----------------------------|---------------------|-------------|----------|
|            |                 | Ydelse (kW)     | Luft (m <sup>3</sup> /s) | dB(A) 10 m. | Ydelse (kW)       | Luft (m <sup>3</sup> /s) | dB(A) 10 m. |                             |                     |             |          |
| 5322069469 | RF-SAI01F2H-063 | 19,1            | 2,6                      | 42          | 16,8              | 2                        | 35          | 2,8                         | 21                  | 1           | 17702,00 |
| 5322069470 | RF-SAI01F3H-063 | 25,3            | 2,5                      | 44          | 21,6              | 1,9                      | 34          | 4,1                         | 32                  | 1           | 19294,00 |
| 5322069471 | RF-SAI01F4H-063 | 28,5            | 2,3                      | 45          | 24,6              | 1,8                      | 38          | 5,5                         | 43                  | 1           | 20886,00 |
| 5322069472 | RF-SAI01F5H-063 | 31,3            | 2,2                      | 45          | 26,3              | 1,7                      | 37          | 6,9                         | 53                  | 1           | 22478,00 |
| 5322069473 | RF-SAI02F2H-063 | 38,8            | 5,2                      | 45          | 33,9              | 4                        | 38          | 5,5                         | 43                  | 2           | 23552,00 |
| 5322069474 | RF-SAI02F3H-063 | 50,7            | 5                        | 46          | 43                | 3,8                      | 39          | 8,3                         | 64                  | 2           | 25611,00 |
| 5322069475 | RF-SAI02F4H-063 | 56,2            | 4,5                      | 48          | 48,8              | 3,6                      | 41          | 11                          | 85                  | 2           | 27669,00 |
| 5322069476 | RF-SAI03F2H-063 | 57,9            | 7,7                      | 46          | 50,8              | 6                        | 39          | 8,3                         | 64                  | 3           | 29808,00 |
| 5322069477 | RF-SAI03F3H-063 | 76,1            | 7,4                      | 48          | 64,9              | 5,7                      | 40          | 12                          | 96                  | 3           | 32323,00 |
| 5322069478 | RF-SAI03F4H-063 | 85,8            | 6,8                      | 50          | 73,8              | 5,4                      | 40          | 17                          | 128                 | 3           | 34837,00 |

## Kelvion Searle RF-SA 8 polet kondensator

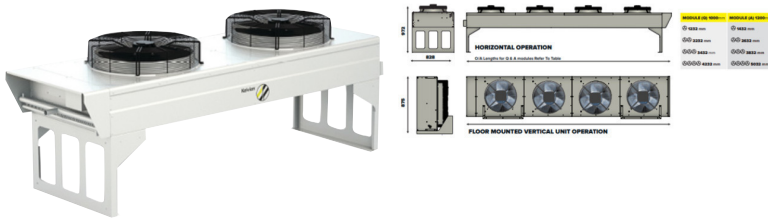

Kelvion Searles række af luftkølede, vejrbestandige RF kondensatorer er velegnet til en bred vifte af applikationer, med et driftsområde på 27kW til 1166kW. Disse kapaciteter opnås både ved horisontale og vertikale konfigurationer.

På grund af det innovative design kan den nye generation af kondensatorer bruge 12 mm rør, der reducerer omkostninger og kølemiddelfyldning. Det samme er tilfældet med kabinettet, der er specielt designet til optimering af luftstrøm og øget styrke med en reduceret vægt.

RF kondensatoren kan fås i 4 forskellige modullængder: A = 1200 mm, B = 1500 mm, C = 1800 mm, D = 2100 mm.

| Varenr.    | Type            | Delta forbundet |                          |               | Stjerne forbundet |                          |               | Coil vol (dm <sup>3</sup> ) | Coil m <sup>2</sup> | Antal vent. | DKK      |
|------------|-----------------|-----------------|--------------------------|---------------|-------------------|--------------------------|---------------|-----------------------------|---------------------|-------------|----------|
|            |                 | Ydelse (kW)     | Luft (m <sup>3</sup> /s) | dB(A) i 10 m. | Ydelse (kW)       | Luft (m <sup>3</sup> /s) | dB(A) i 10 m. |                             |                     |             |          |
| 5322069479 | RF-SA101F2H-063 | 15,4            | 1,7                      | 33            | 12,8              | 1,2                      | 26            | 2,8                         | 21                  | 1           | 17905,00 |
| 5322069480 | RF-SA101F3H-063 | 19,4            | 1,6                      | 35            | 15,6              | 1,1                      | 27            | 4,1                         | 32                  | 1           | 19497,00 |
| 5322069481 | RF-SA101F4H-063 | 21,8            | 1,5                      | 36            | 16,9              | 1,1                      | 29            | 5,5                         | 43                  | 1           | 21089,00 |
| 5322069482 | RF-SA101F5H-063 | 23,1            | 1,4                      | 36            | 17,5              | 1                        | 28            | 6,9                         | 53                  | 1           | 22681,00 |
| 5322069483 | RF-SA102F2H-063 | 30,7            | 3,4                      | 36            | 25,4              | 2,4                      | 28            | 5,5                         | 43                  | 2           | 23958,00 |
| 5322069484 | RF-SA102F3H-063 | 38,4            | 3,2                      | 37            | 31,1              | 2,3                      | 30            | 8,3                         | 64                  | 2           | 26016,00 |
| 5322069485 | RF-SA102F4H-063 | 43,5            | 3,0                      | 37            | 34                | 2,1                      | 32            | 11                          | 85                  | 2           | 28074,00 |
| 5322069486 | RF-SA103F2H-063 | 46,3            | 5,1                      | 38            | 38,5              | 3,7                      | 30            | 8,3                         | 64                  | 3           | 30396,00 |
| 5322069487 | RF-SA103F3H-063 | 58,3            | 4,8                      | 39            | 46,8              | 3,4                      | 32            | 12                          | 96                  | 3           | 32911,00 |
| 5322069488 | RF-SA103F4H-063 | 65,5            | 4,5                      | 38            | 50,9              | 3,2                      | 34            | 17                          | 128                 | 3           | 35425,00 |

## RF kondensator

Kelvion Searles række af luftkølede, vejrbestandige RF kondensatorer er velegnet til en bred vifte af applikationer, med et driftsområde på 27kW til 1166kW. Disse kapaciteter opnås både ved horisontale og vertikale konfigurationer.

På grund af det innovative design kan den nye generation af kondensatorer bruge 12 mm rør, der reducerer omkostninger og kølemiddelfyldning. Det samme er tilfældet med kabinettet, der er specielt designet til optimering af luftstrøm og øget styrke med en reduceret vægt.

RF kondensatoren kan fås i 4 forskellige modullængder: A = 1200 mm, B = 1500 mm, C = 1800 mm, D = 2100 mm.

Ring for beregning og pris



Kondensatoren kan leveres med nedenstående ventilatorer

| Ventilator type     | Diameter | Modul      | Speed (rpm) |     | FLC (Amp) |      | SC (Amp) |     |
|---------------------|----------|------------|-------------|-----|-----------|------|----------|-----|
|                     |          |            | Dt          | Y   | Dt        | Y    | Dt       | Y   |
| 0806 N6 polet       | 800 mm   | A, B, C, D | 920         | 790 | 4,3       | 4,2  | 2,3      | 14  |
| 0808 N8 polet       | 800 mm   | A, B, C, D | 670         | 550 | 2,5       | 2,5  | 1,3      | 6,2 |
| 091 N6 polet        | 910 mm   | A, B, C, D | 905         | 640 | 5,7       | 5,7  | 3,3      | 19  |
| 091 H6 polet        | 910 mm   | A, B, C, D | 910         | 710 | 5,5       | 5,5  | 3,5      | 19  |
| 091 N12 polet       | 910 mm   | A, B, C, D | 440         | 340 | 3,5       | 0,85 | 0,4      | 2   |
| 091 E-EC Technology | 910 mm   | A, B, C, D | 865 - 115   |     |           |      |          |     |
| 091 P-EC Technology | 910 mm   | A, B, C, D | 930 - 90    |     |           |      |          |     |

## GF kondensator

Kelvion Searles række af luftkølede, vejrbestandige GF gaskølere er udviklet specifikt til transkritiske applikationer, med et driftsområde på 24 kW til 1409 kW og et drifttryk på 120 bar.

GF Gaskølerne fremstilles med 8, 12 eller 5 mm rør for optimering til specifikke driftkonditioner.

Ring for beregning og pris



Kondensatoren kan leveres med nedenstående ventilatorer

| Ventilator type     | Diameter | Modul      | Speed (rpm) |     | FLC (Amp) |      | SC (Amp) |     |
|---------------------|----------|------------|-------------|-----|-----------|------|----------|-----|
|                     |          |            | Dt          | Y   | Dt        | Y    | Dt       | Y   |
| 0806 N6 polet       | 800 mm   | A, B, C, D | 920         | 790 | 4,3       | 4,2  | 2,3      | 14  |
| 0808 N8 polet       | 800 mm   | A, B, C, D | 670         | 550 | 2,5       | 2,5  | 1,3      | 6,2 |
| 091 N6 polet        | 910 mm   | A, B, C, D | 905         | 640 | 5,7       | 5,7  | 3,3      | 19  |
| 091 H6 polet        | 910 mm   | A, B, C, D | 910         | 710 | 5,5       | 5,5  | 3,5      | 19  |
| 091 N12 polet       | 910 mm   | A, B, C, D | 440         | 340 | 3,5       | 0,85 | 0,4      | 2   |
| 091 E-EC Technology | 910 mm   | A, B, C, D | 865 - 115   |     |           |      |          |     |
| 091 P-EC Technology | 910 mm   | A, B, C, D | 930 - 90    |     |           |      |          |     |

## NF luftkølet NH<sub>3</sub> kondensator

Kelvion Searles række af luftkølede, vejrbestandige NF kondensatorer er velegnet til en bred vifte af applikationer, med et driftsområde på 12kW til 1270kW. Disse kapaciteter opnås både ved horisontale og vertikale konfigurationer. Searle NF kondensatorer leveres med kondensatorflade med rustfrie stål rør og aluminiums finner.

Ligesom RF leveres NF kondensatoren med specielt designet kabinet, med optimering af luftstrøm og øget styrke med en reduceret vægt.

NF kondensatoren kan fås i 4 forskellige modullængder: A = 1200 mm, B = 1500 mm, C = 1800 mm, D = 2100 mm.

Ring for beregning og pris



Gaskøleren kan leveres med nedenstående ventilatorer

| Ventilator type     | Diameter | Modul      | Speed (rpm) |     | FLC (Amp) |      | SC (Amp) |     |
|---------------------|----------|------------|-------------|-----|-----------|------|----------|-----|
|                     |          |            | Dt          | Y   | Dt        | Y    | Dt       | Y   |
| 0806 N6 polet       | 800 mm   | A, B, C, D | 920         | 790 | 4,3       | 4,2  | 2,3      | 14  |
| 0808 N8 polet       | 800 mm   | A, B, C, D | 670         | 550 | 2,5       | 2,5  | 1,3      | 6,2 |
| 091 N6 polet        | 910 mm   | A, B, C, D | 905         | 640 | 5,7       | 5,7  | 3,3      | 19  |
| 091 H6 polet        | 910 mm   | A, B, C, D | 910         | 710 | 5,5       | 5,5  | 3,5      | 19  |
| 091 N12 polet       | 910 mm   | A, B, C, D | 440         | 340 | 3,5       | 0,85 | 0,4      | 2   |
| 091 E-EC Technology | 910 mm   | A, B, C, D | 865 - 115   |     |           |      |          |     |
| 091 P-EC Technology | 910 mm   | A, B, C, D | 930 - 90    |     |           |      |          |     |



## Tørkølere

Kelvion Searle sætter fokus på en forbedret tørkøler-serie til det globale marked. Den nye generation af tørkøler er førende på markedet indenfor teknologi mht. coils, kabinetter, ventilatorer og produktionsteknikker. På grund af det innovative design kan kondensatoren konstrueres op til 12 meter, med sammenføjede sidestykker for en stærkere konstruktion, indvendige sidestykker, flere modulvarianter og strukturel integritet - alt opretholdes i hele tørkøler serien.

Kelvion Searles serie af tørkølere er et modulært design af horisontale og V-række units, arrangeret i enkelt- og dobbeltrækket konfiguration med flere modullængder. Den nye serie bygger på mange års erfaring indenfor innovativ teknologi, hvilket resulterer i det mest omfattende sortiment af luftkølere fra GEA Searle. De mange kombinationer muliggør det tættest mulige match med hensyn til opgaver, omkostninger, støjniveau, størrelse og effektivitet.



Tørkøleren kan leveres med nedenstående ventilatorer

| Ventilator type     | Diameter | Modul      | Speed (rpm) |     | FLC (Amp) |      | SC (Amp) |     |
|---------------------|----------|------------|-------------|-----|-----------|------|----------|-----|
|                     |          |            | Dt          | Y   | Dt        | Y    | Dt       | Y   |
| 0806 N6 polet       | 800 mm   | A, B, C, D | 920         | 790 | 4,3       | 4,2  | 2,3      | 14  |
| 0808 N8 polet       | 800 mm   | A, B, C, D | 670         | 550 | 2,5       | 2,5  | 1,3      | 6,2 |
| 091 N6 polet        | 910 mm   | A, B, C, D | 905         | 640 | 5,7       | 5,7  | 3,3      | 19  |
| 091 H6 polet        | 910 mm   | A, B, C, D | 910         | 710 | 5,5       | 5,5  | 3,5      | 19  |
| 091 N12 polet       | 910 mm   | A, B, C, D | 440         | 340 | 3,5       | 0,85 | 0,4      | 2   |
| 091 E-EC Technology | 910 mm   | A, B, C, D | 865 - 115   |     |           |      |          |     |
| 091 P-EC Technology | 910 mm   | A, B, C, D | 930 - 90    |     |           |      |          |     |

Både Searle og Luve-Contardo kan levere alle typer for vand - Glykol - Temper. Searle er kommet med helt nye modeller med mere effektive ventilatorer. Også her er der mere end 1000 forskellige modeller at vælge imellem, derfor er vores anbefaling at kontakte et af vores salgskontorer for en beregning og en pris.

Der er også mulighed for at få tilsendt et beregningsprogram fra vores salgskontor, eller der er mulighed for at hente det ned fra internettet på: <http://www.kelvion.com/products/finned-tube-heatexchangers/refrigeration-air-fin-products/searle/>.

Tørkøleren lagerføres ikke og standard kondensatorer kan ikke anvendes som tørkølere, rørene er riflede indvendig for kondensatorer og glatte for tørkølere.



## Fordampningskondensatorer

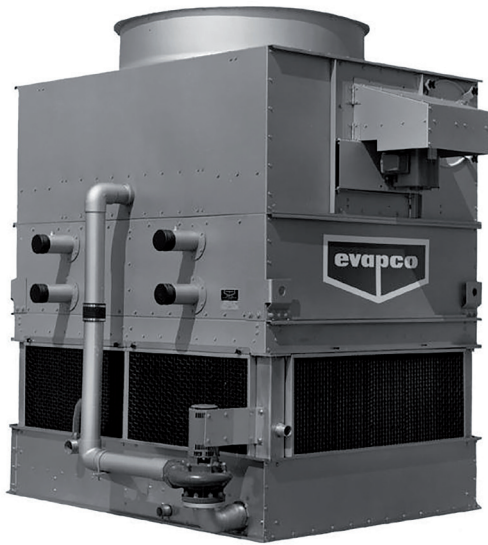

### ATC serien

Direkte drevet. Remtræk. Med aksialventilatorer. Velegnet til køleanlæg hvor et lavt energiforbrug er vigtigt.

Priser og beregning på opkald.

### LSCE serien

Med centrifugalventilatorer. Fås i enkelte eller flere sektioner til køleanlæg, hvor der kræves et lavt støjniveau.

Priser og beregning på opkald.

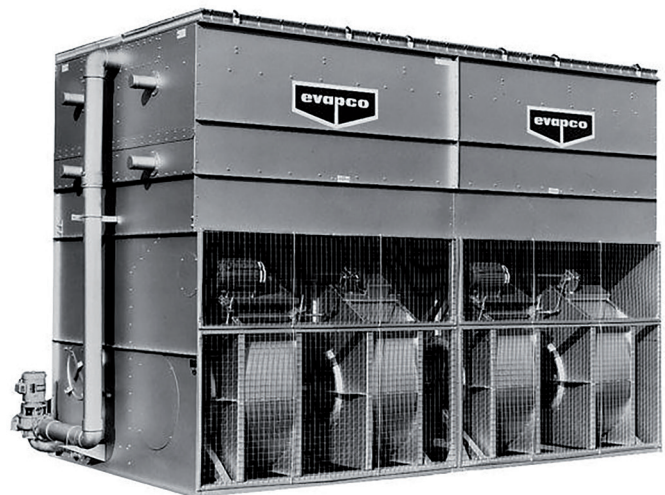

### LRC serien

Med centrifugalventilatorer (reduceret højde). Fås i enkelte sektioner til køleanlæg, hvor der kræves et lavt støjniveau.

Priser og beregning på opkald.

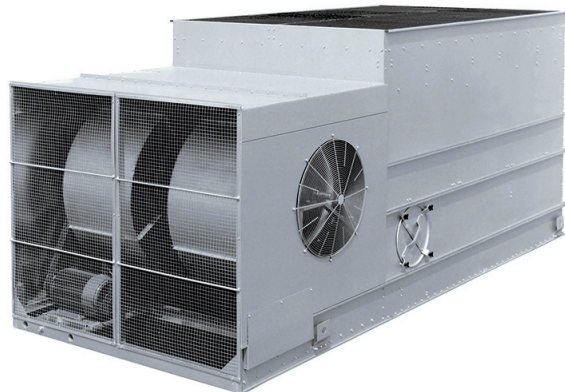

### PMCQ serien

Med aksialventilatorer. Til køleanlæg, hvor et lavt energiniveau er vigtigt.

Priser og beregning på opkald.

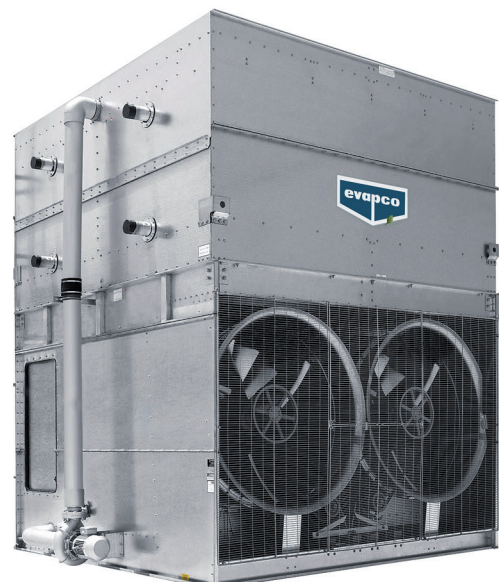

## Åbne køletårne

### AT serien

Med aksialventilatorer for lavt energiforbrug. Særligt velegnet til industrielle anlæg. Fås med eller uden vindbaffler og bassin.

Priser og beregning på opkald.



### LSTE serien

Med centrifugalventilatorer. Til luftkonditioneringsanlæg og industrianlæg, hvor der kræves lavt energiniveau.

Priser og beregning på opkald.

### LPT serien

Med aksialventilatorer for lavt energiforbrug. Særligt velegnet til industrielle anlæg. Fås med eller uden vindbaffler og bassin.

Priser og beregning på opkald.

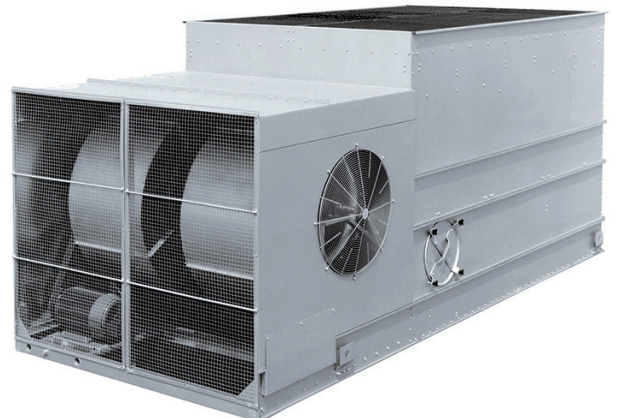



## Lukkede køletårne

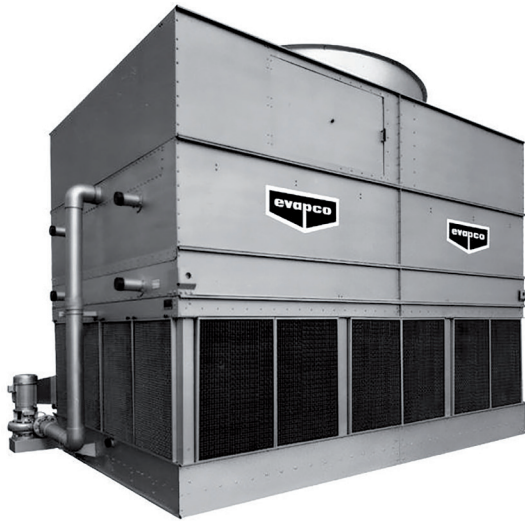

### ATW serien

Med centrifugalventilator (reduceret højde).  
Velegnet til luftkonditioneringsanlæg og køleanlæg,  
hvor der kræves et lavt støjniveau.

Priser og beregning på opkald.

### LSWA serien

Med centrifugalventilatorer. Fås i enkelte eller flere  
sektioner til industrielle anlæg, hvor der kræves lavt  
støjniveau.

Priser og beregning på opkald.

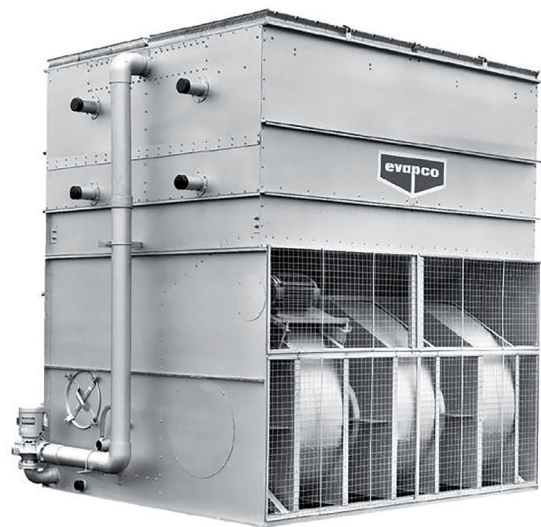

### LRW serien

Med centrifugalventilator (reduceret højde).  
Fås i enkelte eller flere sektioner til industrielle  
anlæg, hvor der kræves et lavt støjniveau.

Priser og beregning på opkald.

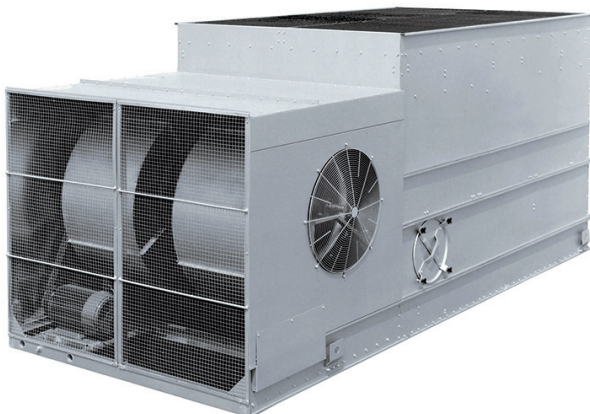

### ESW serien

Højeffektiv fordampningskøler hvor ønsket er: lav vægt,  
kompakt design og lille brinefyldning.  
Med aksialventilatorer. Kan også leveres med støjsvage  
vinger. Til industrielle anlæg, hvor et lavt energiforbrug er  
vigtigt.

Priser og beregning på opkald.



## Reduktion på 9 til 15 dB(A)

### Super Low Sound

Evapco's Super Low Sound ventilatorvinge er designet ud fra ønsket om et lavt energiforbrug, lavt lydniveau og høj ydelse.

Ventilatorvingen betyder, at fordampningskølere med aksialventilatorer er i stand til at konkurrere med centrifugalventilatorerne på lydsiden samtidig med, at man opnår en væsentlig energibesparelse på motorsiden, hvilket selvfølgelig giver besparelser på elinstallationerne. Samtidig giver den mere effektive vinge mulighed for at sænke vægten på kølerne og derved holde prisen nede på et niveau, som næsten svarer til standard-modellerne.



### LSCB og LRC design og opbygning

Evapco har stor erfaring inden for fordampningsvarme. Alle modeller er designet til let vedligeholdelse og lang driftssikkerhed.

#### **Eksklusiv Thermal-Pak Coil**

- Maksimal udnyttelse pr. m2 bebyggelse.

#### **Dobbelt friktions flangesamlinger**

- Mindsker vandlækage ved montagesamlinger.
- Bedre strukturel pasform.

#### **725 g zink pr. m2 galvaniseret stålpladekonstruktion**

- (rustfrit stål version kan leveres som rimeligt alternativ).

#### **Totalt indkapslet pumpemotor**

- Lang driftssikkerhed.

#### **Effektive dampeliminatorer**

- Avanceret design fjerner damp fra den udgående luftstrøm, kun 0,001 % af den recirkulerede vandmængde slipper igennem eliminatorerne.
- Korrosionsmodstandsdygtigt PVC for lang levetid.

#### **Rustfri stålfiltre**

- Er mere modstandsdygtige over for korrosion end andre materialer.

#### **Totalt indkapslede ventilatormotorer**

- Sikrer lang levetid
- Al normal vedligeholdelse kan foretages hurtigt udvendigt fra.
- Om ønsket kan motoren let fjernes.

#### **Det usædvanlige design giver:**

- Minimale installations- og monteringsomkostninger.
- Lave installationsomkostninger.
- Minimal vedligeholdelse.
- Lydsvag drift.

#### **PVC sprøjtefordelerhoved med ABS dyser.**

- Dyser med gevind for at sikre korrekt retning.
- "Anti smudsring" reducerer vedligeholdelse.
- Stor åbning på dyserne forhindrer tilstopning.
- Endekapsler med gevind for let rengøring.

#### **Motordesign der er nemt at betjene**

- Al normal vedligeholdelse kan foretages hurtigt udvendigt fra.
- Om nødvendigt kan motoren nemt fjernes.
- Delt ventilatorkabiner gør det muligt at fjerne alt mekanisk udstyr fra enden af unitten.



# Bitzer Shell-and-tube dry expansion evaporator

## DH serien

- DH serien er optimeret til R407F, R407C og R410A, men kan også bruges til R134a såvel som andre HFC, HFO (R1234ze) og naturlige kølemidler som R290 og R1270. Serien er udviklet til kommerciel og industriel køling med positive fordampnings-temperaturer i området 0 °C - 10 °C.
- Med det innovative patenterede kølemiddelsystem og nye optimerede plastik-baffler, designet til at forbedre varmeoverførelsen på brinesiden, garanterer DH serien maksimal effektivitet, lave omkostninger samt et kompakt design. DH-rør-vekslerne har et specielt indvendigt rillemønster for at maksimere varme-overførselskoefficienten og for at begrænse negativt trykfald.

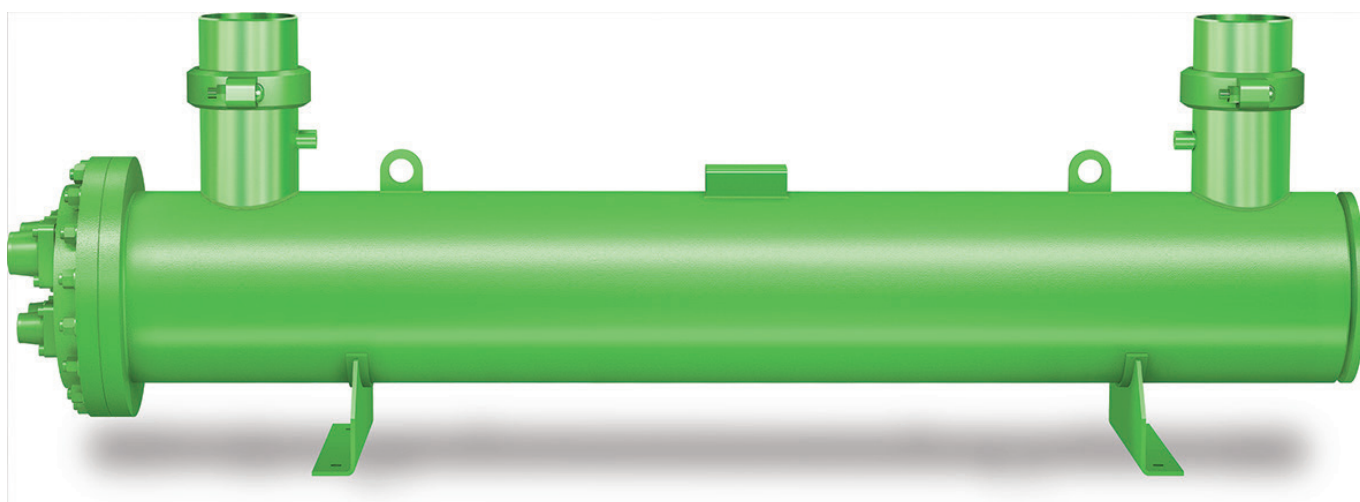

# Bitzer Shell-and-tube dry expansion evaporator

## DM serien

Den nye fordampere DM er udviklet til kommercielle og industrielle køleapplikationer ved medium temperatur i området fra -10 °C til -40 °C afhængigt af anlægseffektiviteten og brine, såsom propylen- og ethylenglycoler.

DM serien er optimeret til R407F og R134a kølemidler, men kan også bruges med R404a og R507 samt HFO kølemidler (som R1234ze).

Med det innovative kølemiddelsystem, single pass og modstrøm design, garanterer DM shell-and-tube fordampere serien maksimal effektivitet, lave omkostninger og topydelse.

Et unikt patenteret kølemiddels-distributionssystem, der er optimeret til R407F og R134a.

- Meget effektiv single pass og modstrømsdesign for at give den bedste mulige ydelse.

- Metalbafle med et avanceret design til forbedring af ydeevne på brinesiden.

- Kompakt design med ca. 15% - 20% kortere længde og vægt sammenlignet med eksisterende løsninger

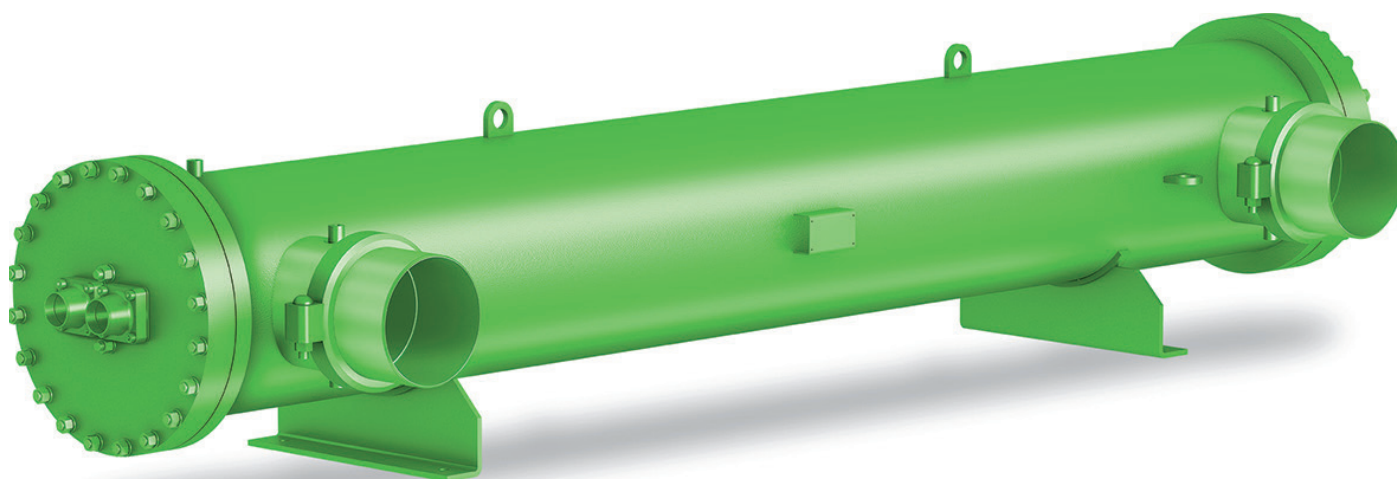



## Bitzer Shell-and-tube oversvømmet fordampere

### FEV HP serien

Oversvømmede fordampere til klimaanlæg og proceskøling, hvor den primære drivkraft især er energieffektivitet ved delbelastning.

FEV HP fordampere-serien er designet til brug med HFC 134a og HFO 1234ze, men kan bruges til andre HFC'er såvel som naturlige kølemidler såsom propan.

De nyeste højtydende rør sørger for, at FEV-serien har den højest tilgængelige ydelse på markedet. Det kompakte design i mødekammer nationale såvel som internationale retningslinjer for kølemiddelfyldning.

- Standardmodeller og brugerdefineret design er tilgængelige
- To standard produktlinjer; oliefri centrifugalkompressorer og skruekompressorer
- Lav kølemiddelfyldning
- Indvendig separationsenhed til at forhindre væske retur til kompressoren
- Modeller til brug med skruekompressorer er inklusiv porte til olie-retur

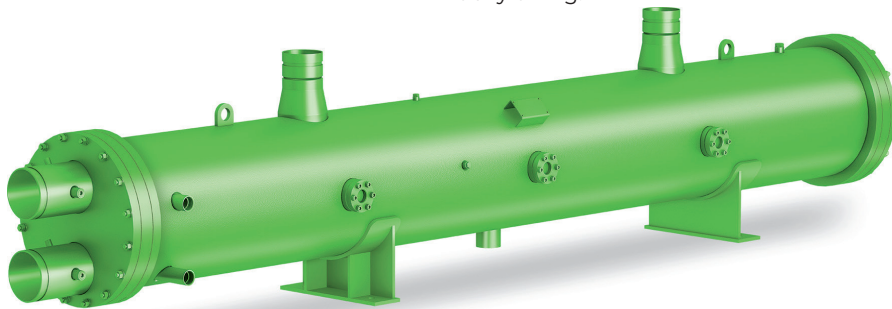

- Kølekapacitet: 250 - 5000 kW (70-1500 TR)
- 2 og 4 passes
- Skaldiameter, ØD: 406-1016 mm (16-40 tommer)
- Total længde, L: 1800 - 4000 mm (6-13 fod)

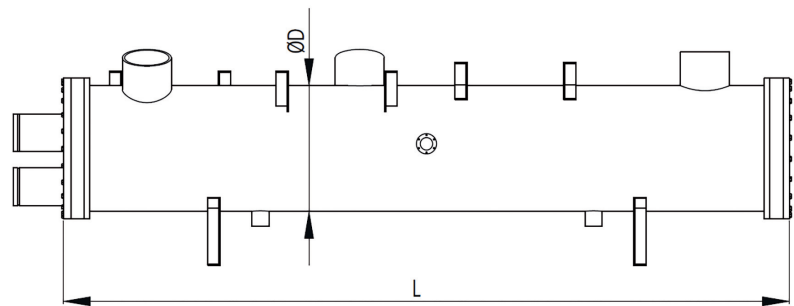

### Fordampningsprincippet

Kølemidlet strømmer inde i rørene i en single pass konfiguration.

Brine eller vand flow er modstrøm i en skal uden for rørene.

### Standard komponenter

Skal, rørplader: kulstofstål  
 Headers: Støbejern og kulstofstål  
 Rør: kobber  
 Baffler: Polymer

### På forespørgsel:

- Fleksible vandtilslutninger
- Lukket cellegummi isolering
- Skueglas
- Monteringsbeslag for kompressor
- Suge-tilslutninger, kompressor

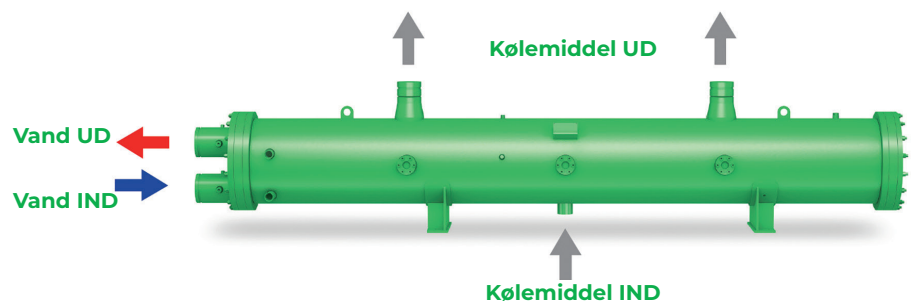

| Version | PS (barg) | Rørside |         | TP (barg) | PS (barg) | Shell side |         | TP (psig) |
|---------|-----------|---------|---------|-----------|-----------|------------|---------|-----------|
|         |           | TS (°C) | TS (°C) |           |           | TS (°C)    | TS (°C) |           |
| STD     | 10        | -10     | 50      | 14,3      | 18,1      | -10        | 50      | 25,9      |

STD: standard version · PS: max tilladt tryk · TS: min./max tilladt temperatur · TP: Test tryk



# Bitzer Shell-and-tube dry expansion evaporator

## Pure Cooler

Dry expansion evaporator for lavtryks applikationer (rørside designtryk = 16,5 bar) i aircondition og proceskøling ved positiv og negativ væsketemperatur. PURE COOLER er også tilgængelig på forespørgsel med højtryk (drifttryk på rørsiden op til 22 bar) til vandopvarmning i varmepumper.

Med sit innovative kølemiddelsystem og single pass, modstrømsdesign, garanterer PURE COOLER maksimal effektivitet, lave omkostninger og højt niveau på konkurrenceevnen. Der er stadig større krav til højeffektive kølesystemer (COP > 5) og disse krav opnås med PURE COOLER serien, der sætter dry expansion teknologien på højde med oversvømmet fordamning når det gælder ydeevne.

- Et unikt patenteret kølemiddelsystem, optimeret til R134a
- Høj effektivitet, single pass, modstrømsdesign for maksimeret ydelse
- Plastikbaffler designet til forbedring af ydeevne på vandsiden og for at undgå korrosionsproblemer
- Indvendige rillede rør for at maksimere R134a varmeoverførselskoefficient og for at begrænse de negative virkninger af kølemiddeltrykfald
- Fast rørpladedesign
- Konfiguration af modstrøm

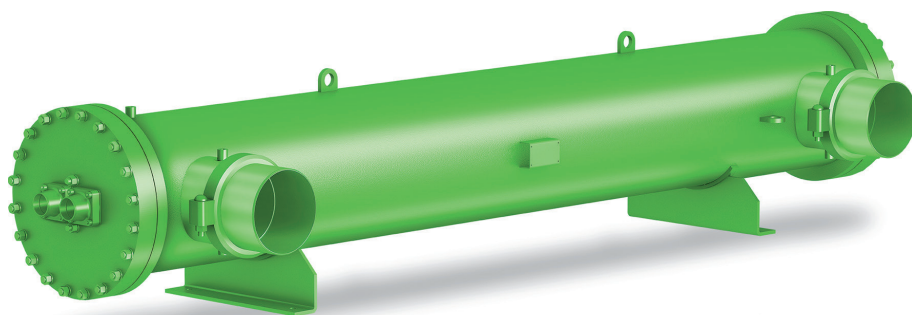

- Kølekapacitet: 100 til 1750 kW (28 til 498 ton)
- Vandtilslutningsretning: venstre, højre eller øverste side
- Antal kølemidiekredsløb: 1 til 4
- Skaldiametre, ØD: 6 størrelser fra 219,1 til 610 mm (8 til 24 tommer)
- Total længde, L: 2340 til 3540 mm (7,7 til 11,6 fod)

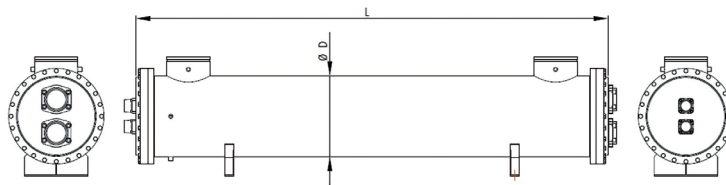

### Arbejdsprincippet fordampertilstand

Kølemidlet strømmer inde i rørene i en single pass konfiguration.

Brine eller vand flow er modstrøm i en skal uden for rørene.

### Standard komponenter

Skal, rørplader: kulstofstål  
 Headers: Støbejern og kulstofstål  
 Rør: kobber  
 Baffler: Polymer

Højtryks version fås op til PS 22 bar

Andre trykbeholder godkendelser og certifikationer fås på forespørgsel

### På forespørgsel:

- Monteringsfødder (anbefalet)
- Isolering
- Varmekabler for at undgå frost på Shell siden

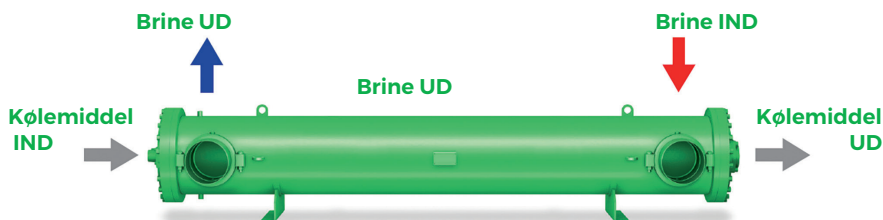

Design data PED (CE) godkendelse

| Version | PS (bar) | Rørside      |          | Shell side |             | TP (bar) |     |      |
|---------|----------|--------------|----------|------------|-------------|----------|-----|------|
|         |          | TS max. (°C) | PT (bar) | PS (bar)   | TS max (°C) |          |     |      |
| STD     | 16,5     | 50           | -10      | 23,6       | 10          | 50       | -10 | 14,3 |
| BT      | 16,5     | 50           | -40      | 23,6       | 10          | 50       | -40 | 14,3 |

STD: standard version · BT: lavtemperatur version · PS: max tilladt tryk · TS: max tilladt temperatur · TP: Test tryk

**Fordampere og kondensatorer / Fordampere / reservedele****Kelvion Searle kondensator motor**

| Varenr.    | Type           | Searle varenr. | Motortype for          | Spænding     | DKK      |
|------------|----------------|----------------|------------------------|--------------|----------|
| 5329031820 | 2,45kW-6POL-3P | 212-017-306    | MDG/DKG 10 - 275       | 400V-3-50/60 | 9928,00  |
| 5329031817 | 1,65kW-8POL-3P | 211-850-308    | MDG/DKG 10 - 275       | 400V-3-50/60 | 8819,00  |
| 5329036373 | 800W-12POL-3P  | 211-310-312    | MDG/DKG 10 - 275       | 400V-3-50/60 | 9800,00  |
| 5329031797 | 490W-16POL-3P  | 211-130-316    | MDG/DKG 10 - 275       | 400V-3-50/60 | 7803,00  |
| 5329021096 | 750W-6POL-3P   | 211-750-306    | MDL1-6 til 13-6        | 380V-3-50    | 7242,00  |
| 5329031819 | 1,5KW-6POL-3P  | 212-015-306    | MDR 10-6 til MDR 275-6 | 380V-3-50    | 8564,00  |
| 5329031815 | 750W-8POL-3P   | 211-750-308    | MDR 10-8 til MDR 275-8 | 380V-3-50    | 7110,00  |
| 5329031796 | 110W-16POL-3P  | 211-110-316    | MDR 10-16 MDR 275-16   | 380V-3-50    | 8195,00  |
| 5329031788 | 750W-4POL-3P   | 210-750-304    | HRC 40, 60, 80         | 380V-3-50    | 11518,00 |

**Kelvion Searle kondensator gitter**

| Varenr.    | Type          | Searle varenr. | DKK     |
|------------|---------------|----------------|---------|
| 5329032061 | MDR fan-guard | 244-244-003    | 1800,00 |
| 5329032059 | MDL fan-guard | 244-134-005    | 1592,00 |

**Kelvion Searle kondensator vinge**

| Varenr.    | Type       | Searle varenr. | Vinge for:                | DKK     |
|------------|------------|----------------|---------------------------|---------|
| 5329031952 | 700/4B/32° | 231-108-101    | MDL 1-13, 50Hz            | 2272,00 |
| 5329031953 | 700/4B/26° | 231-142-324    | MDL 1-13, 60Hz            | 2010,00 |
| 5329031985 | Vinge      | 231-689-639    | MDG/DKG, 50Hz, 6P         | 2425,00 |
| 5329031948 | Vinge      | 231-107-235    | MDG/DKG, 50Hz, 8, 12, 16P | 2562,00 |

## Kelvion Searle ventilator komplet

| Varenr.    | Type           | Searle varenr. | Motortype samt vinge og gitter for: | Spænding  | DKK      |
|------------|----------------|----------------|-------------------------------------|-----------|----------|
| 5329032011 | 190W-4POL-1PH  | 231-940-104    | MDA 4P 1PH                          | 220V-1-50 | 2702,00  |
| 5329032025 | 130W-6POL-1PH  | 231-940-106    | MDA 6P 1PH                          | 220V-1-50 | 4062,00  |
| 5329032012 | 190W-4POL-3PH  | 231-940-304    | MDA 4P 3PH                          | 380V-3-50 | 2702,00  |
| 5329042915 | 2,6kW-4POL-3P  | 231-9063-0443  | MDE 4P 3PH                          | 400V-3-50 | 10619,00 |
| 5329043370 | 650W-6POL-3P   | 231-9063-0643  | MDE 6P 3PH                          | 400V-3-50 | 6291,00  |
| 5329032022 | 335W-8POL-3P   | 231-9063-0843  | MDE 8P 3PH                          | 400V-3-50 | 8279,00  |
| 5329032033 | 145W-8POL-3P   | 231-963-312    | MDE 12P 3PH                         | 400V-3-50 | 8279,00  |
| 5329032014 | 600W-4POL-1P   | 231-9050-0421  | ME Ø500 mm 4P 1PH                   | 230V-1-50 | 5917,00  |
| 5329032015 | 270W-6POL-1P   | 231-9050-0621  | ME Ø500 mm 6P 1PH                   | 230V-1-50 | 5917,00  |
| 5329032016 | 130W-8POL-1P   | 231-9050-0821  | ME Ø500 mm 8P 1PH                   | 230V-1-50 | 5917,00  |
| 5329032017 | 130W-8POL-3P   | 231-9050-0843  | ME Ø500 mm 8P 3PH                   | 400V-3-50 | 5917,00  |
| 5329032038 | 380W-8POL-3P   | 231-9B63-0843  | ME Ø630 mm 8P 3PH                   | 400V-3-50 | 6291,00  |
| 5329032035 | 610W-6POL-1P   | 231-9B63-0621  | ME Ø630 mm 6P 1PH                   | 230V-1-50 | 6291,00  |
| 5329032037 | 360W-8POL-1P   | 231-9B63-0821  | ME Ø630 mm 8P 1PH                   | 230V-1-50 | 6291,00  |
| 5329032043 | 2,0kW-6POL-3P  | 238-9080-0643  | MG/DG Ø800 mm 6P                    | 400V-3-50 | 15970,00 |
| 5329032044 | 980W-6POL-3P   | 238-9080-0843  | MG/DG Ø800 mm 8P                    | 400V-3-50 | 15970,00 |
| 5329032045 | 340W-6POL-3P   | 238-9080-1243  | MG/DG Ø800 mm 12P                   | 400V-3-50 | 15970,00 |
| 5329032019 | 650W-6POL-1P   | 231-9063-0621  | MDE 6P 1PH                          | 230-1-50  | 8279,00  |
| 5329032021 | 335W-8POL-1P   | 231-9063-0821  | MDE 8P 1PH                          | 230-1-50  | 8279,00  |
| 5329032018 | 2,6kW-4POL-3P  | 231-9063-0443  | MDE 4P 3PH                          | 400-3-50  | 8279,00  |
| 5329032034 | 2,53kW-4POL-3P | 231-9B63-0443  | ME Ø630 mm 4P 3PH                   | 400-3-50  | 9899,00  |
| 5329032036 | 810W-6POL-3P   | 231-9B63-0643  | ME Ø630 mm 6P 3PH                   | 400-3-50  | 6291,00  |

## Kelvion Searle fordamperventilator motor

| Varenr.    | Type                              | Searle varenr. | Motortype for:                                       | Spænding  | DKK      |
|------------|-----------------------------------|----------------|--|-----------|----------|
| 5329031770 | Motor 70W, 220/240V, 1Ph, 50/60Hz | 210-070-104    | KS 10-70, alle modeller                              | 220V-1-50 | 1588,00  |
| 5329031991 | 370W-3P                           | 231-845-261    | KMA 50-175 Aerofoil                                  | 380V-3-50 | 13201,00 |
| 5329031790 | 15W-1P                            | 211-015-104    | TH2 - TH6 + TL2 - TL6                                | 220V-1-50 | 1049,00  |
| 5329031767 | 18W-1P-MK2                        | 210-018-104    | Lang aksel - SR2 & SRL 45-240                        | 220V-1-50 | 1484,00  |
| 5329031791 | 18W-1P-MK1                        | 211-018-301    | Kort m. brik - SR2 & SRL45-240                       | 220V-1-50 | 2267,00  |
| 5329035910 | 25W-1P-2speed                     | SPR-210-611    | For DSR12, 19, 22, 36, 42, 51, 62, 68, 83, 220V-1-50 | 220V-1-50 | 2614,00  |
| 5329053353 | 70W-1P                            | 238-9023-EC21  | For DSR 100, 116, 220V-1-50                          | 220V-1-50 | 1447,00  |

## Kelvion Searle fordamperventilator vinge

| Varenr.    | Type                  | Searle varenr. | Vinge for fordampere: | DKK    |
|------------|-----------------------|----------------|-----------------------|--------|
| 5329031974 | F305/4/22° (50/60 Hz) | 231-206-101    | KS 10 til KS 15       | 424,00 |
| 5329031961 | F380/4/24° (60 Hz)    | 231-126-524    | KM 50 til KM 175      | 554,00 |
| 5329031981 | 9"/5/31° (50 Hz)      | 231-323-131    | T2 til T6             | 210,00 |
| 5329031980 | 9"/5/20° (60 Hz)      | 231-323-120    | T2 til T6             | 300,00 |
| 5329031955 | 12"/3/16° (60 Hz)     | 231-113-116    | SR2-45 til SR2-240    | 809,00 |
| 5329031960 | 15"/4/40°             | 231-122-340    | K 180 til K 360       | 671,00 |

**Kelvion Searle type NS**

| Varenr.           | Type                           | Beskrivelse   | Pr. unit | DKK            |
|-------------------|--------------------------------|---------------|----------|----------------|
| <b>5329032023</b> | Ventilator komplet, 254mm, 18W | Alle modeller |          | <b>1193,00</b> |
| <b>5329031867</b> | 430W 230V U Bend               | NS14          | 2        | <b>360,00</b>  |
| <b>5329031851</b> | 730W 230V U Bend               | NS25          | 2        | <b>433,00</b>  |
| <b>5329031874</b> | 730W 230V U Bend               | NS28          | 2        | <b>433,00</b>  |
| <b>5329031853</b> | 1050W 230V U Bend              | NS37          | 2        | <b>540,00</b>  |
| <b>5329031877</b> | 1080W 230V U Bend              | NS43          | 2        | <b>839,00</b>  |
| <b>5329031879</b> | 1410W 230V U Bend              | NS57          |          | <b>882,00</b>  |

## Kelvion Searle type KS

| Varenr.    | Type                            | Beskrivelse   | Pr. unit | DKK     |
|------------|---------------------------------|---------------|----------|---------|
| 5329031771 | Capacitor for 210-070-104 motor |               |          | 501,00  |
| 5329032063 | Fan Cowl                        | Alle modeller |          | 273,00  |
| 5329032068 | Drain Connection (1" BSP)       | Alle modeller |          | 163,00  |
| 5329031869 | 575W, 220V + U Bend             | KS10 & KS15   | 2        | 617,00  |
| 5329031871 | 650W, 220V + U Bend             | KS20          | 2        | 644,00  |
| 5329031875 | 790W, 220V + U Bend             | KS25          | 2        | 683,00  |
| 5329031878 | 1210W, 220V + U Bend            | KS35 & KS40   | 2        | 806,00  |
| 5329031880 | 1425W, 220V + U Bend            | KS45          | 2        | 854,00  |
| 5329031881 | 2135W, 220V + U Bend            | KS55 & KS70   | 2        | 1138,00 |

## Kelvion Searle type KEC

| Varenr.    | Type  | Beskrivelse                                   | Pr. unit | DKK     |
|------------|---|---|----------|---------|
| 5329032041 | Fan set for KEC med serienr. < 1037367. Ventilator EC1, ø300 mm 230V-1PH-50HZ | Platik gitter, blå/sort.<br>KEC10/15/20/35    |          | 2015,00 |
| 5329032042 | Fan set for KEC med serienr. < 1037367. Ventilator EC3, ø300 mm 230V-1PH-50HZ | Platik net, blå/sort.<br>KEC25/30/40/45/55/70 |          | 2980,00 |
| 5329037419 | Fan set for KEC med serienr. > 1037367. FAN SET 300mmDIA EC 230V-1ph.         | Stål gitter, sort.<br>KEC10/15/20/35          |          | 2015,00 |
| 5329032010 | Fan set for KEC med serienr. > 1037367. FAN SET 300mmDIA EC 230V-1ph          | Stål net, sort.<br>KEC25/30/40/45/55/70       |          | 2980,00 |
| 5329031909 | Varmelegeme 170W 115V 440 mm  | KEC10/15                                      | 4+2      | 295,00  |
| 5329031911 | Varmelegeme 230W 115V 590 mm  | KEC20/25/30                                   | 4+2      | 344,00  |
| 5329031914 | Varmelegeme 400W 115V 1080 mm   | KEC35/40/45                                   | 4+2      | 426,00  |
| 5329031917 | Varmelegeme 600W 115V 1540 mm   | KEC55/70                                      | 4+2      | 557,00  |
| 5329031942 | Clips for varmelegeme   | Alle modeller                                 |          | 49,00   |

## Kelvion Searle type KM og KMe

| Varenr.    | Type                                     | Motortype for: | DKK      |
|------------|--|----------------|----------|
| 5329031780 | Motor 200 W- 220V - 1ph - 50hz           | KM             | 3195,00  |
| 5329031766 | Motor 200 W -400V - 3ph-50/60hz          | KM             | 2318,00  |
| 5329031964 | Vinge                                    | KM             | 1322,00  |
| 5329032080 | 220/240V, 1Ph, 50/60Hz, Aerofoil Fan Set | Alle modeller  | 16115,00 |

**Fordampere og kondensatorer / Fordampere / reservedele****Kelvion Searle gammel type med serienummer 7xxxxx, 8xxxxx, 9xxxxx**

| Varenr.    | Type           | Beskrivelse<br>Varmelegeme for: | Pr. unit | DKK     |
|------------|----------------|---------------------------------|----------|---------|
| 5329031893 | 330W-110V-LIG  | KM 50, element standard         | 4        | 528,00  |
| 5329031907 | 165W-110V-LIG  | KM 50, bundbakke standard       | 4        | 265,00  |
| 5329031895 | 500W-110V-LIG  | KM 60, element standard         | 4        | 630,00  |
| 5329031908 | 250W-110V-LIG  | KM 60, bundbakke standard       | 4        | 325,00  |
| 5329031896 | 665W-110V-LIG  | KM 80-95, element standard      | 4        | 730,00  |
| 5329031910 | 335W-110V-LIG  | KM 80-95, bundbakke standard    | 4        | 386,00  |
| 5329031897 | 1000W-110V-LIG | KM 115-140, element standard    | 4        | 793,00  |
| 5329031912 | 500W-110V-LIG  | KM 115-140, bundbakke standard  | 4        | 470,00  |
| 5329031898 | 1165W-110V-LIG | KM 175, element standard        | 4        | 873,00  |
| 5329031913 | 585W-110V-LIG  | KM 175, bundbakke standard      | 4        | 589,00  |
| 5329032073 | 300W-KIT       | Elvarme-KIT Ventilator-hus      |          | 3131,00 |
| 5329031939 | Clips          | Fjeder stålclips                |          | 28,00   |
| 5329031891 | 300W           | Cirkulær element                |          | 1443,00 |

**Kelvion Searle ny type med serienummer 1xxxxx, 2xxxxx og KMe**

| Varenr.    | Type           | Beskrivelse                    | Pr. unit | DKK    |
|------------|----------------|--------------------------------|----------|--------|
| 5329031868 | 530W, 230V-U   | KM 50, element standard        | 3        | 589,00 |
| 5329031837 | 265W, 230V-LIG | KM 50, bundbakke standard      | 3        | 408,00 |
| 5329031872 | 800W, 230V-U   | KM 60, element standard        | 3        | 652,00 |
| 5329031838 |                | Varmelegeme for KM60           |          | 446,00 |
| 5329031840 | 530W, 230V-LIG | KM 80-95, bundbakke standard   | 3        | 488,00 |
| 5329031915 | 800W, 115V-LIG | KM 115-140, element standard   | 6        | 589,00 |
| 5329031841 | 800W, 230V-LIG | KM 115-140, bundbakke standard | 3        | 589,00 |
| 5329031916 | 940W, 115V-LIG | KM 175, element standard       | 6        | 672,00 |
| 5329031842 | 940W, 230V-LIG | KM 175, bundbakke standard     | 3        | 630,00 |

**Kelvion Searle type DSR**

| Varenr.    | Type    | Beskrivelse            | DKK    |
|------------|---------|------------------------|--------|
| 5329031882 | 2850W-U | Element/bakke std.     | 446,00 |
| 5329031894 | 985W-L  | Element (linket stave) | 652,00 |



## Kelvion Searle type SM

| Varenr.    | Type        | Beskrivelse                           | DKK      |
|------------|-------------|---------------------------------------|----------|
| 5329032031 |             | P1, fan, motor og net, 630 mm, 6 pole | 5841,00  |
| 5329031983 | 231-625-001 | P2 fan, 630mm, 4 blade, 40° pitch     | 1380,00  |
| 5329032032 |             | P2, fan, 630 mm, 4 blade, 40° pitch   | 8361,00  |
| 5329032048 |             | Rundt net, 630 mm                     | 672,00   |
| 5329031995 |             |                                       | 9144,00  |
| 5329031997 |             |                                       | 5370,00  |
| 5329031996 |             |                                       | 765,00   |
| 5329032001 |             |                                       | 10287,00 |
| 5329032003 |             |                                       | 5370,00  |
| 5329032002 |             |                                       | 765,00   |
| 5329031998 |             |                                       | 8077,00  |
| 5329032000 |             |                                       | 5226,00  |
| 5329031999 |             |                                       | 2068,00  |
| 5329032004 |             |                                       | 14062,00 |
| 5329032006 |             |                                       | 9288,00  |
| 5329032005 |             |                                       | 2095,00  |
| 5329032007 |             |                                       | 15659,00 |
| 5329032009 |             |                                       | 9288,00  |
| 5329032008 |             |                                       | 3422,00  |
| 5329031987 |             |                                       | 20949,00 |
| 5329031989 |             |                                       | 9266,00  |
| 5329031988 |             |                                       | 3731,00  |
| 5329031839 |             | 400W, 1375 mm                         | 314,00   |
| 5329031843 |             | 800W, 2650 mm                         | 405,00   |
| 5329031844 |             | 1200W, 3915 mm                        | 548,00   |
| 5329031845 |             | 1600W, 5180 mm                        | 738,00   |
| 5329032066 |             | Sikringsclips, 2 pr. element          | 75,00    |
| 5329031887 |             | 800W, 1737 mm, U-bend                 | 575,00   |
| 5329031847 |             | 800W, 3045 mm, lige                   | 502,00   |
| 5329031848 |             | 1200W, 4320 mm, lige                  | 718,00   |
| 5329031849 |             | 1600W, 5600 mm, lige                  | 884,00   |
| 5329031943 |             | 630 mm                                | 3305,00  |
| 5329031944 |             | 710 mm                                | 3351,00  |
| 5329031945 |             | 800 mm                                | 3448,00  |
| 5329031946 |             | 1000 mm                               | 3616,00  |

## Drypbakke

| Varenr.    | Beskrivelse                      | DKK    |
|------------|----------------------------------|--------|
| 5269020983 | Drypbakke, SFE-M og SFE-W 1 og 2 | 489,00 |
| 5269020980 | Drypbakke, SFE-M og SFE-W 3      | 503,00 |

## LU-VE EI-afrimningskit til SHS / SHP fordampere

| Varenr.    | Beskrivelse               | DKK    |
|------------|---------------------------|--------|
| 6009023683 | RCE021 varmelegme         | 233,00 |
| 6009023684 | RCE022 varmelegme         | 244,00 |
| 6009023685 | RCE023 varmelegme         | 259,00 |
| 6009023592 | RCE24 Contardo varmelegme | 294,00 |
| 6009023659 | RCE-051 EI-varme kit      | 217,00 |

## Fordampere og kondensatorer / Fordampere / reservedele

### LU-VE fordampere ventilatorer

| Varenr.    | Type           | Beskrivelse  | DKK     |
|------------|----------------|--|---------|
| 6009023666 | W26A           | Motor for S2HC + F27HC   | 616,00  |
| 6009023714 | 275-28-5P      | Vinge for S2HC   | 123,00  |
| 6009023712 |                | Gitter for S2HC  | 164,00  |
| 6009023665 | V350/A         | Ventilator for S3HC brugt indtil 31.01.2002                      | 2675,00 |
| 6009023686 | V350/B         | Ventilator for S3HC brugt fra 01.02.2002 og Ventilator for F35HC | 2680,00 |
| 6009023758 | A4E300         | Ventilator for F30HC   | 1879,00 |
| 6004258887 | A4E450-BA09-01 | Ventilator for F45HC   | 5792,00 |
| 6009023650 | W26            | Motor for HA og SHA  | 784,00  |
| 6009023582 | V330/A-KPL     | Motor for HC 23 - HC 225 (alle modeller)                         | 2327,00 |
| 6009042892 | V330-4P-KPL    | Motor for HDN + SHDN (alle modeller)                             | 2496,00 |
| 6009023641 | V330-6P-KPL    | Motor for HDS + SHDS (alle modeller)                             | 2612,00 |
| 6009023629 | G-5/4B         | Motor for AP 30-45 + AS 40-45                                    | 848,00  |
| 2599028649 | W250-4P        | Motor for SD 16, NSD 18, NDF 15-58, DF 12-48, ED 10-42           | 1627,00 |
| 6009023625 | G25            | Motor for NPH 190-570, NPN 165-495, NPL 125-375                  | 4093,00 |

### LU-VE fordampere vinger

| Varenr.    | Type         | Beskrivelse                                     | Vinge | DKK     |
|------------|--------------|---|-------|---------|
| 6009023710 | 275-31°-5A   | Vinge for HA18 - HA136                          | Ø275  | 104,00  |
| 6009023702 | 154-33°-5P   | Vinge for AP30-45 + AS40-45                     | Ø154  | 59,00   |
| 6009023689 | E1023A       | Vinge for SD16, NSD18, SD32, NSD37              |       | 330,00  |
| 6009023690 | E1033P       | Vinge for ED 10-42, DF 12- 48, NDF 15-58        |       | 316,00  |
| 6009023692 | E1333P       | Vinge for ED 59-146, DF 70-175, NDF 77-190      |       | 587,00  |
| 6009023699 | 230-23-5A    | Vinge for CC 12-64 + CC 12S-49S                 |       | 59,00   |
| 6009023694 | E1823P       | Vinge for NPH 190-570, NPL 125-375, NPN 165-495 |       | 1039,00 |
| 6009023693 | F4-610-30-24 | Vinge for NDF 705 til 1100, DF 610 til 1080     |       | 1991,00 |

## LU-VE varmelegemer

| Varenr.    | Type      | Beskrivelse<br>Varmelegeme for:   | Pr. unit | Kapacitet<br>Watt | DKK     |
|------------|-----------|---|----------|-------------------|---------|
| 6009023667 | SHC 01    | S2HC 25-36 E 50,19-28 E 65, 16-23 E 80                                  |          | 610 W             | 541,00  |
| 6009023668 | SHC 02    | S2HC 45-71 E 50, 38-55 E 65, 31-46 E 80                                 |          | 1080 W            | 645,00  |
| 6009023669 | SHC 03    | S2HC 107 E 50, 85 E 65, 70 E 80   |          | 1540 W            | 742,00  |
| 6009023670 | SHC 04    | S2HC 142 E 50, 110 E 65, 92 E 80  |          | 2000 W            | 916,00  |
| 6009023672 | SHC 11    | S3HC 73+106 E 50, 59+84 E 65, 47+69 E 80                                |          | 950 W             | 541,00  |
| 6009023676 | SHC 15    | S3HC 133 E 50, 108 E 65, 86 E 80  |          | 1190 W            | 651,00  |
| 6009023673 | SHC 12    | S3HC 145+215 E 50,117+174 E 65, 94+143 E 80                             |          | 1670 W            | 749,00  |
| 6009023674 | SHC 13    | S3HC 272+323 E 50, 218+261 E 65, 179+213 E 80                           |          | 2390 W            | 969,00  |
| 6009023675 | SHC 14    | S3HC 362+430 E 50, 290+348 E 65, 238+284 E 80                           |          | 3110 W            | 1228,00 |
| 6009023718 | El-boks   | GR el-boks for S2HC + S3HC med 1 og 2 ventilatorer                      |          |                   | 269,00  |
| 6009023719 | El-boks   | GR el-boks for S3HC med 3 og 4 ventilatorer                             |          |                   | 308,00  |
| 6009023564 | KIT ES 12 | HA 24E1, HA 18E2 (1 x 220V)   | 1        | 375W              | 742,00  |
| 6009023566 | KIT ES 6  | HA 34E1, HA 25E2  | 1        | 500W              | 837,00  |
| 6009023565 | KIT ES 13 | HA 49E1, HA 36E2  | 1        | 700W              | 985,00  |
| 6009023567 | KIT ES 8  | HA 68E1, HA 48E2  | 1        | 950W              | 1178,00 |
| 6009023568 | KIT ES 9  | HA 102E1, HA 72E2   | 1        | 1400W             | 1495,00 |
| 6009023569 | KIT ES 10 | HA 136E1, HA 96E2   | 1        | 1850W             | 1913,00 |
| 6009023630 | ES 1      | HC 36E3, 28E4, 23E5, HC 75E3, 65E4, 50E5, HC 75E3, 65E4, 50E5 element   | 2        | 580W              | 610,00  |
| 6009023635 | EB 1      | HC 36E3, 28E4, 23E5, HC 53E3, 42E4, 35E5, HC 75E3, 65E4, 50E5 bundbakke | 1        | 200W              | 443,00  |
| 6009023631 | ES 3      | HC 138E3, 122E4, 95E5 element   | 2        | 1030W             | 834,00  |
| 6009023636 | EB 3      | HC 138E3, 122E4, 95E5 bundbakke   | 1        | 395W              | 582,00  |
| 6009023632 | ES 5      | HC 159E3, 126E4, 104E5, HC 225E3, 195E4, 149E5 element                  | 2        | 1480W             | 992,00  |
| 6009023637 | EB 5      | HC 159E3, 126E4, 104E5, HC 225E3, 195E4, 149E5 bundbakke                | 1        | 590W              | 743,00  |
| 6009023644 | ES 6      | HDN 66E1, 51E2, HDS 58E1, 43E2 bund-element                             | 2        | 500W              | 861,00  |
| 6009023647 | ES 7      | HDN 99E1, 69E2, HDS 83E1, 60E2 bund-element                             | 2        | 800W              | 1008,00 |
| 6009023645 | ES 8      | HDN 131E1, 101E2, HDS 115E1, 86E2 bundelement                           | 2        | 950W              | 1213,00 |
| 6009023646 | ES 9      | HDN 191E1, 147E2, HDS 168E1, 125E2 bund-element                         | 2        | 1400W             | 1540,00 |
| 6009023648 | ES 10     | HDN 254E1, 195E2, HDS 224E1, 167E2 bund-element                         | 2        | 1850W             | 1971,00 |
| 6009023610 | RF 30     | NPHE 190, NPNE 165, NPLE 125 element                                    |          |                   | 911,00  |
| 6009023615 | R 30      | NPHE 190, NPNE 165, NPLE 125 bundbakke                                  |          |                   | 1071,00 |
| 6009023612 | RF 32     | NPHE 380, NPNE 330, NPLE 250 element                                    |          |                   | 1754,00 |
| 6009023617 | R 32      | NPHE 380, NPNE 330, NPLE 250 bundbakke                                  |          |                   | 1490,00 |
| 6009023614 | RF 33     | NPHE 475, NPNE 412, NPLE 312 element                                    |          |                   | 2055,00 |
| 6009023618 | R 33      | NPHE 475, NPNE 412, NPLE 312 bundbakke                                  |          |                   | 1683,00 |
| 6009023620 | R 36      | NPHE 570, NPNE 495, NPLE 375 element                                    |          |                   | 2538,00 |
| 6009023619 | R 34      | NPHE 570, NPNE 495, NPLE 375 bundbakke                                  |          |                   | 2147,00 |



## Kapitel 5

**Chillere**

|   |     |
|---|-----|
| Aermec luftkølede chillere                | 192 |
| Aermec varmepumpe                         | 208 |
| Aermec vandkølede chillere                | 210 |
| Aermec SAP tankmodul                      | 217 |
| Aermec vand/vand varmepumpe               | 218 |
| BlueBox luftkølede chillere               | 219 |
| BlueBox vandkølede chillere               | 223 |
| Aermec Fancoils                           | 224 |
| Aermec luftbehandlingsanlæg               | 238 |
| BlueBox Close Controls/proces klimaanlæg  | 240 |
| Væskekølet modul chiller med propan CCU5P | 245 |
| Frigo Plus luftkølede propan chillere     | 246 |
| Techno Freddo luftkølede propan chillere  | 248 |

## Chillere / Luftkølede chillere / Aermec

### ANL



- ANL Væskekøleanlæg med kølemiddelfyldning under 10 kg
- ANL021 til ANL090 er med 1 Scroll kompressor m. krumtaphusvarme
  - ANL102/152/202 er med 2 Scroll kompressorer m. krumtaphusvarme og Microchannel
  - Kondensator-coil
  - Pladeveksler på fordamperside med differenstrykswitch for flowsikring
  - HP/LP tryktransmitter
  - Støjsvage aksialventilatorer
  - Tørrefilter, skueglas med fugtindikator
  - ANL er med kølemiddelfyldning R410A
  - Korrosionsbestandig kabinet og ramme
  - Startudstyr, motorværn og kontaktorer
  - ModuControl Microprocessorstyring
  - Anlæg med tank og pumpe er udstyret med væskefilter og ekspansionsbeholder

ANL er Euroventcertificeret (E).

El-tilslutning: 400V 3 50 Hz

Lydtryk er angivet i frit felt i 10 m afstand i henhold til ISO 3744

Køleeffekt er angivet ved  $T_{\text{vand}} 12/7$  °C og  $T_{\text{omg}} 27$  °C med 30% eth.glycol

| Varenr.    | Type      | Total kølekapacitet | Komp./kreds nummer | Flow l/h + kPa | Amp Maks A | Lydtryk dBA | SEER | DKK       |
|------------|-----------|---------------------|--------------------|----------------|------------|-------------|------|-----------|
| 8003225755 | ANL-021   | 6,20                | 1/1                | 1168           | 6          | 30          | 3,8  | 29669,00  |
| 8003225737 | ANL-026   | 6,70                | 1/1                | 1269           | 6          | 30          | 3,84 | 30815,00  |
| 8003225736 | ANL-031   | 8,10                | 1/1                | 1536           | 6,7        | 37          | 3,81 | 32647,00  |
| 8003225735 | ANL-041   | 10,4                | 1/1                | 1967           | 8,7        | 37          | 3,83 | 37344,00  |
| 8003225734 | ANL-050   | 14,50               | 1/1                | 2746           | 11,3       | 38          | 3,96 | 43186,00  |
| 8003225733 | ANL-070   | 17,80               | 1/1                | 3381           | 13,5       | 38          | 3,84 | 50174,00  |
| 8003225741 | ANL-080   | 22,00               | 1/1                | 4202           | 16,3       | 38          | 3,92 | 54871,00  |
| 8003225739 | ANL-090   | 24,00               | 1/1                | 4571           | 17,3       | 37          | 3,92 | 60598,00  |
| 8003225681 | ANL-102   | 28,70               | 2/1                | 5452           | 22         | 44          | 3,9  | 79041,00  |
| 8003225668 | ANL-152   | 35,60               | 2/1                | 6763           | 26         | 45          | 3,9  | 88205,00  |
| 8003225647 | ANL-202   | 46,40               | 2/1                | 8814           | 34         | 46          | 3,94 | 104472,00 |
| 8003258978 | ANL-290LJ | 59,60               | 2/1                | 11386          | 49         | 41          | 3,83 | 137692,00 |

### ANL-P low head pumpe

| Varenr.    | Type      | Total kølekapacitet | Komp./kreds nummer | Flow l/h + kPa | Amp Maks A | Lydtryk dBA | SEER | DKK      |
|------------|-----------|---------------------|--------------------|----------------|------------|-------------|------|----------|
| 8003225738 | ANL-021 P | 6,20                | 1/1                | 1168/60        | 7          | 30          | 4,03 | 31502,00 |
| 8003225784 | ANL-026 P | 6,70                | 1/1                | 1269/60        | 7          | 30          | 4,06 | 32647,00 |
| 8003225783 | ANL-031 P | 8,10                | 1/1                | 1536/58        | 7,7        | 37          | 4,01 | 34480,00 |
| 8003225782 | ANL-041 P | 10,40               | 1/1                | 1967/48        | 9,7        | 37          | 3,97 | 39635,00 |
| 8003225781 | ANL-050 P | 14,50               | 1/1                | 2746/55        | 13,3       | 38          | 4,02 | 46623,00 |
| 8003225780 | ANL-070 P | 17,80               | 1/1                | 3381/50        | 15,5       | 38          | 4,08 | 53610,00 |
| 8003225779 | ANL-080 P | 22,00               | 1/1                | 4202/27        | 18,3       | 38          | 4,03 | 58307,00 |
| 8003225778 | ANL-090 P | 24,00               | 1/1                | 4571/20        | 19,3       | 37          | 4,08 | 64035,00 |

### ANL-N high head pumpe

| Varenr.    | Type          | Total kølekapacitet | Komp./kreds nummer | Flow l/h + kPa | Amp Maks A | Lydtryk dBA | SEER | DKK       |
|------------|---------------|---------------------|--------------------|----------------|------------|-------------|------|-----------|
| 8003247504 | ANL-102 N     | 28,70               | 2/1                | 5452/43        | 23,4       | 44          | 3,81 | 88205,00  |
| 8003247505 | ANL-152 N     | 35,60               | 2/1                | 6763/118       | 28,8       | 45          | 3,81 | 97369,00  |
| 8003225604 | ANL-202 N     | 46,40               | 2/1                | 8814/74        | 36,8       | 45          | 3,82 | 113636,00 |
| 8003258979 | ANL-290 LJ P3 | 60,80               | 2/1                | 11386/133      | 52         | 41          | 3,83 | 151438,00 |



## ANL-A med tank og low head pumpe

| Varenr.    | Type     | Total kølekapacitet | Komp./kreds nummer | Flow l/h + kPa | Tankstørrelse l | Lydtryk dBA | SEER | DKK      |
|------------|----------|---------------------|--------------------|----------------|-----------------|-------------|------|----------|
| 8003225785 | ANL-021A | 6,2                 | 1/1                | 1168/60        | 25              | 30          | 4,03 | 36542,00 |
| 8003225766 | ANL026-A | 6,7                 | 1/1                | 1269/60        | 25              | 30          | 4,06 | 37688,00 |
| 8003225765 | ANL-031A | 8,1                 | 1/1                | 1536/58        | 35              | 37          | 4,01 | 39521,00 |
| 8003225764 | ANL-041A | 10,4                | 1/1                | 1967/48        | 35              | 37          | 3,97 | 45592,00 |

## ANL-Q med tank og high head pumpe

| Varenr.    | Type          | Total kølekapacitet kW | Komp./kreds nummer | Flow l/h + kPa | Tankstørrelse l | Lydtryk dBA | SEER | DKK       |
|------------|---------------|------------------------|--------------------|----------------|-----------------|-------------|------|-----------|
| 8003247503 | ANL-050 Q     | 14,5                   | 1/1                | 2746/129       | 75              | 38          | 3,81 | 61056,00  |
| 8003225607 | ANL-070 Q     | 17,8                   | 1/1                | 3381/128       | 75              | 38          | 4,01 | 68960,00  |
| 8003234614 | ANL-080 Q     | 22,0                   | 1/1                | 4202/106       | 75              | 38          | 3,93 | 73657,00  |
| 8003240782 | ANL-090 Q     | 24,0                   | 1/1                | 4571/100       | 75              | 37          | 4,02 | 79385,00  |
| 8003241121 | ANL-102 Q     | 28,7                   | 2/1                | 5452/43        | 100             | 44          | 3,81 | 96224,00  |
| 8003225608 | ANL-152 Q     | 35,6                   | 2/1                | 6763/118       | 100             | 45          | 3,81 | 105388,00 |
| 8003225617 | ANL-202 Q     | 46,4                   | 2/1                | 8814/74        | 100             | 45          | 3,82 | 121655,00 |
| 8003258980 | ANL-290 LJ 03 | 60,8                   | 2/1                | 11386/133      | 300             | 41          | 3,83 | 172058,00 |

## ANL-AY med tank og pumpe



- ANL050AY til ANL090AY er med 1 Scroll kompressor m. krumtaphusvarme
- ANL102AY til 202AY er med 2 Scroll kompressorer m. krumtaphusvarme
- Pladeveksler på fordamperside med differenstrykswitch for flowsikring
- HP/LP tryktransmitter
- Støjsvage aksialventilatorer
- Tørrefilter, skueglas med fugtindikator
- ANL er med kølemiddelfyldning R410A
- Korrosionsbestandig kabinet og ramme
- Startudstyr, motorværn og kontaktorer
- ModuControl Microprocessorstyring
- Anlæg med tank og pumpe er udstyret med væskefilter og ekspansionsbeholder

ANL er Euroventcertificeret (E).

EI-tilslutning: 400V 3 50 Hz

Lydtryk er angivet i frit felt i 10 m afstand i henhold til ISO 3744

Køleeffekt er angivet ved væsketemperatur -6/-2 °C med 30% eth.glycol og

T<sub>omg</sub> 27 °C

| Varenr.    | Type       | Total kølekapacitet, kW | Komp./kreds nummer | Antal kompressorer | Tank kapacitet (l) | Lydtryk dBA | DKK       |
|------------|------------|-------------------------|--------------------|--------------------|--------------------|-------------|-----------|
| 8003225656 | ANL-050 AY | 10,6                    | 1/1                | 1/1                | 75                 | 38          | 54641,00  |
| 8003225654 | ANL-070 AY | 13                      | 1/1                | 1/1                | 75                 | 38          | 61629,00  |
| 8003225667 | ANL-080 AY | 16,2                    | 1/1                | 1/1                | 75                 | 38          | 66326,00  |
| 8003225653 | ANL-090 AY | 17,6                    | 1/1                | 1/1                | 75                 | 37          | 72053,00  |
| 8003225661 | ANL-102 AY | 21                      | 2/1                | 2/1                | 100                | 44          | 91642,00  |
| 8003225660 | ANL-152 AY | 26,1                    | 2/1                | 2/1                | 100                | 45          | 100806,00 |
| 8003225641 | ANL-202 AY | 33,4                    | 2/1                | 2/1                | 100                | 45          | 117072,00 |

## Chillere / Luftkølede chillere / Aermec

### ANL-HP varmpumpe med low head pumpe

| Varenr.    | Type      | Total kølekapacitet kW | Total varmekapacitet kW | Komp./kreds nummer | Lydtryk dBA | SEER | SCOP | DKK      |
|------------|-----------|------------------------|-------------------------|--------------------|-------------|------|------|----------|
| 8003225507 | ANL-021HP | 6,9                    | 6,4                     | 1/1                | 30          | 3,29 | 3,4  | 36542,00 |
| 8003225568 | ANL-026HP | 7,5                    | 7,3                     | 1/1                | 30          | 3,36 | 3,4  | 37917,00 |
| 8003225567 | ANL-031HP | 9,1                    | 8,7                     | 1/1                | 37          | 3,45 | 3,4  | 40208,00 |
| 8003225566 | ANL-041HP | 11,7                   | 10,2                    | 1/1                | 37          | 3,5  | 3,35 | 45935,00 |
| 8003225565 | ANL-051HP | 16,2                   | 13,7                    | 1/1                | 38          | 3,89 | 3,48 | 54527,00 |
| 8003225506 | ANL-071HP | 19,8                   | 18                      | 1/1                | 38          | 3,69 | 3,48 | 61629,00 |
| 8003225603 | ANL-081HP | 24,4                   | 21,8                    | 1/1                | 38          | 3,99 | 3,6  | 67471,00 |
| 8003225505 | ANL-091HP | 26,2                   | 22,9                    | 1/1                | 37          | 4,16 | 3,53 | 74574,00 |

### ANL-HA varmpumpe med tank og low head pumpe

| Varenr.    | Type      | Total kølekapacitet kW | Total varmekapacitet kW | Komp./kreds nummer | Lydtryk dBA | SEER | SCOP | DKK      |
|------------|-----------|------------------------|-------------------------|--------------------|-------------|------|------|----------|
| 8003225511 | ANL-021HA | 6,9                    | 6,4                     | 1/1                | 30          | 3,29 | 3,4  | 41582,00 |
| 8003225596 | ANL-026HA | 7,5                    | 7,3                     | 1/1                | 30          | 3,36 | 3,4  | 42957,00 |
| 8003225612 | ANL-031HA | 9,1                    | 8,7                     | 1/1                | 37          | 3,45 | 3,4  | 44790,00 |
| 8003225760 | ANL-041HA | 11,7                   | 10,2                    | 1/1                | 37          | 3,5  | 3,35 | 51434,00 |
| 8003225526 | ANL-051HA | 16,2                   | 13,7                    | 1/1                | 38          | 3,89 | 3,48 | 62546,00 |
| 8003225561 | ANL-071HA | 19,8                   | 18                      | 1/1                | 38          | 3,69 | 3,48 | 69648,00 |
| 8003225564 | ANL-081HA | 24,4                   | 21,8                    | 1/1                | 38          | 3,99 | 3,6  | 75490,00 |
| 8003225680 | ANL-091HA | 26,2                   | 22,9                    | 1/1                | 37          | 4,16 | 3,53 | 82592,00 |

### ANL-H varmpumpe



ANL-H Luft-Vand reversibel varmpumpe.

- Scroll kompressor
- Differenstrykswitch flowsikring
- Pladeveksler med el-varme (frostsikring)
- ModusControl microprocessor styring og overvågning
- Vejrbestandigt kabinet med polyester lakering
- ANL031H-090H leveres med EC ventilatormotorer for trinløsregulering med 0-10V fanspeed control
- ANL-H er Euroventcertificeret.
- Eltilslutning 400V-3-50Hz

Lydtryk er angivet i frit felt i 10 m afstand med retningsfaktor Q=2 (UNI EN ISO3744)

Varmeeffekt og tilført effekt er angivet ved  $T_{omg}$  7 °C og 1 °C ved produceret vandtemperatur 45 °C og 50 °C; dT = 5K.

Maks. produceret vandtemperatur: 50 °C.

Laveste omgivelsestemperatur: -10 °C (max. 40 °C vandtemperatur).

| Varenr.    | Type     | Total kølekapacitet kW | Total varmekapacitet kW | Komp./kreds nummer | Lydtryk dBA | SEER | SCOP | DKK      |
|------------|----------|------------------------|-------------------------|--------------------|-------------|------|------|----------|
| 8003225582 | ANL-021H | 5,7                    | 6,2                     | 1/1                | 30          | 3,13 | 3,13 | 34709,00 |
| 8003225581 | ANL-026H | 6,2                    | 7                       | 1/1                | 30          | 3,19 | 3,19 | 36084,00 |
| 8003225580 | ANL-031H | 7,5                    | 8,4                     | 1/1                | 37          | 3,28 | 3,28 | 37917,00 |
| 8003225579 | ANL-041H | 9,6                    | 9,8                     | 1/1                | 37          | 3,34 | 3,34 | 43186,00 |
| 8003225599 | ANL-051H | 13,3                   | 13,3                    | 1/1                | 38          | 3,76 | 3,76 | 51090,00 |
| 8003225598 | ANL-071H | 16,3                   | 17,4                    | 1/1                | 38          | 3,49 | 3,49 | 58193,00 |
| 8003225649 | ANL-081H | 20                     | 21                      | 1/1                | 38          | 3,8  | 3,8  | 64035,00 |
| 8003225508 | ANL-091H | 21,5                   | 22,1                    | 1/1                | 37          | 3,91 | 3,91 | 71137,00 |

## Tilbehør til Aermec ANL

| Varenr.    | Type         | Beskrivelse  | DKK      |
|------------|--------------|--|----------|
| 8009026171 | DCPX 50      | Fanspeed regulator ANL021 til ANL090                 | 2605,00  |
| 8009025981 | DCPX 52      | Fanspeed regulator ANL102 + 152 + 202                | 3184,00  |
| 8009026170 | PR3          | Remote control (150m fra anlæg med skærmet kabel)    | 1100,00  |
| 8009025857 | MODU485BL    | Interfacekort for MODbus                             | 1969,00  |
| 8009026333 | MULTICONTROL | Supervisionstyring op til 4 stk. ANL i RS485 netværk | 3040,00  |
| 8009039237 | AERSET       | Setpunkts-forskydning med 0-10V signal               | 9553,00  |
| 8009060599 | AERNET       | Web remotecontrol og overvågning                     | 18817,00 |
| 8009026129 | DRE5         | Elektronisk komponent for peak reduktion             | 5790,00  |
| 8009026118 | VT9          | Vibrationsdæmper                                     | 376,00   |
| 8009025804 | VT15         | Vibrationsdæmper                                     | 376,00   |

## Aermec CL



- Scrollkompressor med krumtaphusvarme, R410A
- Pladeveksler med isolering, el-varmelegeme og differenstrykswitch
- Centrifugalventilatorer for op til 160Pa externt modtryk
- EC-ventilatormotorer med trinløs kondensatortrykregulering
- Tørrefilter, skueglas med fugtindikator samt HP/LP pressostater
- Korrosionsbestandig kabinet i lakeret galvaniseret s stålplade
- Startudstyr, motorværn, kontakter samt Microprocessorstyring · MODUCONTROL
- Horizontal eller vertikal luftafkast.

El-tilslutning: 400V 3 50 Hz

Lydtryk er angivet i frit felt i 10 m afstand og retningsfaktor Q=2, ISO 3744

Køleeffekt er angivet ved  $T_{\text{vand}} 12/7 \text{ } ^\circ\text{C}$  og  $T_{\text{omg}} 35 \text{ } ^\circ\text{C}$

| Varenr.    | Type   | Total kølekapacitet, kW | Komp./kreds nummer | EER  | Ext. tryk | Kølemiddel, kg | Lydtryk dBA | DKK       |
|------------|--------|-------------------------|--------------------|------|-----------|----------------|-------------|-----------|
| 8003225743 | CL-025 | 5,8                     | 1/1                | 2,74 | 50        | 3,0            | 46          | 55465,00  |
| 8003225742 | CL-030 | 7,1                     | 1/1                | 2,75 | 50        | 4              | 46          | 58238,00  |
| 8003225759 | CL-040 | 8,9                     | 1/1                | 2,52 | 50        | -              | 46          | 64709,00  |
| 8003225787 | CL-050 | 12,6                    | 1/1                | 3,02 | 80        | 4,0            | 41          | 69067,00  |
| 8003239262 | CL-070 | 6,2                     | 1/1                | 3,02 | 80        | 3,8            | 41          | 74481,00  |
| 8003225702 | CL-080 | 18,5                    | 1/1                | 2,78 | 80        | 3,8            | 41          | 78707,00  |
| 8003225786 | CL-090 | 20,1                    | 1/1                | 3,0  | 80        | 4,4            | 44          | 83989,00  |
| 8003225758 | CL-100 | 26,1                    | 2/1                | 3,01 | 80        | 5,5            | 42          | 113570,00 |
| 8003225757 | CL-150 | 32,8                    | 2/1                | 2,94 | 100       | 7,5            | 47          | 121758,00 |
| 8003225756 | CL-200 | 40,3                    | 2/1                | 2,84 | 100       | 7,5            | 47          | 133907,00 |

## Aermec CL-P med pumpe

| Varenr.    | Type    | Total kølekapacitet, kW | Komp./kreds nummer | EER  | Ext. tryk | Kølemiddel, kg | Lydtryk dBA | DKK       |
|------------|---------|-------------------------|--------------------|------|-----------|----------------|-------------|-----------|
| 8003225744 | CL-025P | 5,8                     | 1/1                | 2,8  | 50        | 3,0            | 46          | 59426,00  |
| 8003225748 | CL-030P | 7,1                     | 1/1                | 2,82 | 50        | 2,8            | 46          | 62199,00  |
| 8003244822 | CL-040P | 8,9                     | 1/1                | 2,57 | -         | -              | 46          | 69199,00  |
| 8003244823 | CL-050P | 12,6                    | 1/1                | 3,05 | 80        | 4,0            | 41          | 75669,00  |
| 8003244824 | CL-070P | 16,2                    | 1/1                | 3,06 | 80        | 3,8            | 41          | 81084,00  |
| 8003244825 | CL-080P | 18,5                    | 1/1                | 2,82 | -         | -              | 41          | 85838,00  |
| 8003244826 | CL-090P | 20,1                    | 1/1                | 3,04 | 80        | 4,4            | 44          | 90592,00  |
| 8003244827 | CL-100P | 26,1                    | 2/1                | 3,0  | 80        | 5,5            | 42          | 122814,00 |
| 8003244828 | CL-150P | 32,8                    | 2/1                | 2,90 | 100       | 7,5            | 47          | 131002,00 |
| 8003244829 | CL-200P | 40,3                    | 2/1                | 2,83 | 100       | 7,5            | 47          | 143151,00 |

## CL-A med tank og pumpe

| Varenr.    | Type    | Total kølekapacitet | Komp./kreds nummer | Tank kapacitet (l) | Lydtryk dBA | DKK       |
|------------|---------|---------------------|--------------------|--------------------|-------------|-----------|
| 8003225754 | CL-025A | 5,8                 | 1/1                | 50                 | 46          | 66029,00  |
| 8003225774 | CL-030A | 7,1                 | 1/1                | 100                | 46          | 68802,00  |
| 8003225773 | CL-040A | 8,9                 | 1/1                | 100                | 46          | 80820,00  |
| 8003225772 | CL-050A | 12,6                | 1/1                | 100                | 41          | 84914,00  |
| 8003239264 | CL-070A | 16,2                | 1/1                | 100                | 41          | 90328,00  |
| 8003225771 | CL-080A | 18,5                | 1/1                | 100                | 41          | 94554,00  |
| 8003225770 | CL-090A | 20,1                | 1/1                | 100                | 44          | 99836,00  |
| 8003225769 | CL-100A | 26,1                | 2/1                | 100                | 42          | 130738,00 |
| 8003225725 | CL-150A | 32,8                | 2/1                | 100                | 47          | 138925,00 |
| 8003225740 | CL-200A | 40,3                | 2/1                | 100                | 47          | 151075,00 |

## Tilbehør til Aermec CL væskekøleanlæg

| Varenr.    | Type         | Beskrivelse  | DKK     |
|------------|--------------|--|---------|
| 8009039268 | CLPA-1       | Plenum for kanaltilslutning på indtag CL025          | 1592,00 |
| 8009039270 | CLPA-2       | Plenum for kanaltilslutning på indtag CL030-090      | 1882,00 |
| 8009039271 | CLPA-3       | Plenum for kanaltilslutning på indtag CL100-200      | 2461,00 |
| 8009026118 | VT9          | Vibrationsdæmper                                     | 376,00  |
| 8009025804 | VT15         | Vibrationsdæmper                                     | 376,00  |
| 8009039308 | VT15A        | Vibrationsdæmper                                     | 521,00  |
| 8009039237 | AERSET       | Setpunkts-forskydning med 0-10V signal               | 9553,00 |
| 8009025857 | MODU485BL    | Interfacekort for MODbus                             | 1969,00 |
| 8009026333 | MULTICONTROL | Supervisionstyring op til 4 stk. ANL i RS485 netværk | 3040,00 |
| 8009026170 | PR3          | Remote control (150m fra anlæg med skærmet kabel)    | 1100,00 |

## Chillere / Luftkølede chillere / Aermec

### NRL



NRL-DV er med 2 komplet adskilte kølekredse og overholder 10 kg fyldningsreglen

- Scrollkompressorer med lavt energiforbrug, R410A
- Korrosionsbestandigt kabinet og ramme i lakeret, galvaniseret stålplade
- 2 pladevekslere med flowsikring
- Langsomtgående, støjsvage axialventilatorer
- NRL280-350 leveres med EC ventilatorer. Trinløs regulering. Fanspeed Control
- Carel pcO5 microprocessorstyring
- Startudstyr, motorværn og kontaktorer
- NRL med tank og/eller pumpe indeholder trykexpansion, sikkerhedsarmatur og manometer
- Kan anvendes til køling af væske ned til -6 °C

NRL er Eurovent certificeret (E)

EI-tilslutning: 400V/3/50Hz

Lydtryk angivet i 10 m afstand i frit felt iht. ISO 3744

Kølekapacitet angivet ved  $T_{\text{væske}} 12/7$  °C med 30% ethylen glycol og  $T_{\text{omg}} 27$  °C

| Varenr     | Type      | Total kølekapacitet, kW | Komp./kreds nummer | SEER | Lydtryk dBA | Amp max | Vand l/h | DKK       |
|------------|-----------|-------------------------|--------------------|------|-------------|---------|----------|-----------|
| 8003259389 | NRL-280EJ | 56,8                    | 2/2                | 3,8  | 42          | 46      | 11848    | 183992,00 |
| 8003259390 | NRL-300EJ | 64,8                    | 2/2                | 3,84 | 42          | 53      | 13511    | 199121,00 |
| 8003259391 | NRL-330EJ | 73,8                    | 2/2                | 3,82 | 43          | 58      | 15381    | 216935,00 |
| 8003259392 | NRL-350EJ | 82,8                    | 2/2                | 3,82 | 44          | 63      | 17252    | 238164,00 |
| 8003259393 | NRL-500E  | 89,8                    | 3/2                | 3,9  | 42          | 76      | 17797    | 264763,00 |
| 8003259394 | NRL-550E  | 94,8                    | 3/2                | 3,83 | 42          | 76      | 18785    | 281844,00 |

### NRL-P med high head pumpe

| Varenr.    | Type        | Total kølekapacitet, kW | Komp./kreds nummer | SEER | Lydtryk dBA | Amp. max. | Vand l/h kPa | DKK       |
|------------|-------------|-------------------------|--------------------|------|-------------|-----------|--------------|-----------|
| 8003259395 | NRL-280EJP3 | 56,8                    | 2/2                | 3,80 | 42          | 49        | 11848/85     | 183992,00 |
| 8003259396 | NRL-300EJP3 | 64,8                    | 2/2                | 3,84 | 42          | 56        | 13511/99     | 199121,00 |
| 8003259397 | NRL-330EJP3 | 73,8                    | 2/2                | 3,82 | 43          | 61        | 15381/67     | 216935,00 |
| 8003259398 | NRL-350EJP3 | 82,8                    | 2/2                | 3,82 | 44          | 66        | 17252/72     | 238164,00 |
| 8003259399 | NRL-500EP3  | 89,8                    | 3/2                | 3,90 | 42          | 81        | 17797/140    | 264763,00 |
| 8003259400 | NRL-550EP3  | 94,8                    | 3/2                | 3,83 | 42          | 81        | 18785/127    | 281844,00 |

### NRL-03 med tank og high head pumpe

| Varenr.    | Type        | Total kølekapacitet, kW | Komp./kreds nummer | SEER | Lydtryk dBA | Amp. max. | Vand l/h kPa | DKK       |
|------------|-------------|-------------------------|--------------------|------|-------------|-----------|--------------|-----------|
| 8003259401 | NRL-280EJ03 | 56,8                    | 2/2                | 3,80 | 42          | 49        | 11848/85     | 225475,00 |
| 8003259402 | NRL-300EJ03 | 64,8                    | 2/2                | 3,84 | 42          | 56        | 13511/99     | 240605,00 |
| 8003259403 | NRL-330EJ03 | 73,8                    | 2/2                | 3,82 | 43          | 61        | 15381/67     | 258418,00 |
| 8003259404 | NRL-350EJ03 | 82,8                    | 2/2                | 3,82 | 44          | 66        | 17252/72     | 279648,00 |
| 8003259405 | NRL-500E03  | 89,8                    | 3/2                | 3,90 | 42          | 81        | 17797/140    | 311127,00 |
| 8003259406 | NRL-550E03  | 94,8                    | 3/2                | 3,83 | 42          | 81        | 18785/127    | 328208,00 |



## NRL (frikøl)



- NRL-FEJ-DV er med 2 komplet adskilte kølekredse og overholder 10 kg fyldningsreglen
- Med indbygget frikøl og 4-vejs ventil
- Scrollkompressorer med lavt energiforbrug, R410A
- Korrosionsbestandigt kabinet og ramme i lakeret, galv. stålplade
- 2 pladevekslere med flowsikring
- Leveres med EC ventilatormotorer. Trinløs regulering 0-10V. Fanspeed Control
- Carel pcO5 Mikroprocessorstyring
- Startudstyr, motorværn og kontaktorer
- NRL med tank og/eller pumpe indeholder trykexpansion, sikkerhedsarmatur og manometer
- Kan anvendes til køling af væske ned til -6°C

NRL-FEJ er Euroventcertificeret (E).

EI-tilslutning: 400V 3 50Hz

Lydtryk er angivet i 10 m afstand i frit felt i henhold til ISO 3744

Kølekapacitet med 100% kompressor er angivet ved  $T_{\text{væske}} = 15/10 \text{ °C}$  med 30% eth.glycol og  $T_{\text{omg}} = 28 \text{ °C}$

Kølekapacitet med 100% Frikøl er angivet ved  $T_{\text{væske}} = 15 \text{ °C}$  retur med 30% eth.glycol og  $T_{\text{omg}} = 2 \text{ °C}$

| Varenr.    | Type        | Total kølekapacitet, kW | SEPR | Køleeff. Frikøl kW <sub>l</sub> | Amp Maks A | Lydtryk dBA | DKK       |
|------------|-------------|-------------------------|------|---------------------------------|------------|-------------|-----------|
| 8003245237 | NRL- 280FEJ | 59,0                    | 6,18 | 56,26                           | 46         | 42          | 263298,00 |
| 8003245238 | NRL- 300FEJ | 65,0                    | 5,92 | 65,0                            | 53         | 42          | 285748,00 |
| 8003245239 | NRL- 330FEJ | 74,0                    | 5,98 | 74,0                            | 58         | 43          | 309662,00 |
| 8003245240 | NRL- 350FEJ | 82,0                    | 5,61 | 82,0                            | 63         | 44          | 336993,00 |

## NRL-FEJ-03 (frikøl) med tank og pumpe

| Varenr.    | Type           | Total kølekapacitet, kW | SEPR | Køleeff. Frikøl kW | Amp Maks A | Lydtryk dBA | DKK       |
|------------|----------------|-------------------------|------|--------------------|------------|-------------|-----------|
| 8003225644 | NRL- 280FEJ-O3 | 59,0                    | 6,18 | 44                 | 46         | 42          | 304782,00 |
| 8003225510 | NRL- 300FEJ-O3 | 65,0                    | 5,92 | 52                 | 53         | 42          | 327232,00 |
| 8003245234 | NRL- 330FEJ-O3 | 74,0                    | 5,98 | 63                 | 58         | 43          | 351146,00 |
| 8003245236 | NRL- 350FEJ-O3 | 82,0                    | 5,61 | 67                 | 63         | 44          | 378476,00 |

## NRL-YE (lav vandtemperatur)



- NRL-YE-DV er med 2 komplet adskilte kølekredse og overholder 10 kg fyldningsreglen
- Scrollkompressorer med lavt energiforbrug, R410A
- Korrosionsbestandigt kabinet og ramme i lakeret galv. stålplade
- 2 pladevekslere med flowsikring
- Langsomtgående støjsvage axialventilatorer
- NRL280-350 leveres med EC ventilatormotorer. Trinløs regulering 0-10V. Fanspeed Control
- Carel PCO5 Mikroprocessorstyring
- Startudstyr, motorværn og kontaktorer
- NRL med tank og/eller pumpe indeholder Trykexpansion, sikkerhedsarmatur og manometer

NRL er Euroventcertificeret (E)

El-tilslutning: 400V 3 50Hz

Lydtryk er angivet i 10 m afstand i frit felt i henhold til ISO 3744

Kølekapacitet er angivet ved  $T_{\text{væske}} = -2/-6 \text{ } ^\circ\text{C}$  med 30% eth.glycol og  $T_{\text{omg}} = 27 \text{ } ^\circ\text{C}$

| Varenr.    | Type        | Total kølekapacitet kW | Komp./kreds nummer | EER  | Amp Maks A | Lydtryk dBA | DKK       |
|------------|-------------|------------------------|--------------------|------|------------|-------------|-----------|
| 8003259407 | NRL- 280YEJ | 51,0                   | 2/2                | 3,80 | 46         | 42          | 183992,00 |
| 8003259408 | NRL- 300YEJ | 58,3                   | 2/2                | 3,84 | 53         | 42          | 199121,00 |
| 8003259409 | NRL-330YEJ  | 66,3                   | 2/2                | 3,82 | 58         | 43          | 216935,00 |
| 8003259410 | NRL- 350YEJ | 74,4                   | 2/2                | 3,82 | 63         | 44          | 238164,00 |
| 8003259411 | NRL- 500YE  | 79,0                   | 3/2                | 3,90 | 76         | 42          | 264763,00 |
| 8003259412 | NRL- 550YE  | 83,4                   | 3/2                | 3,83 | 76         | 42          | 281844,00 |

## NRL-YE03 med tank og high head pumpe

| Varenr.    | Type          | Total kølekapacitet kW | Komp./kreds nummer | EER  | Amp Maks A | Lydtryk dBA | DKK       |
|------------|---------------|------------------------|--------------------|------|------------|-------------|-----------|
| 8003259413 | NRL-280YEJ03  | 51,0                   | 2/2                | 3,80 | 49         | 42          | 225475,00 |
| 8003259414 | NRL- 300YEJ03 | 58,3                   | 2/2                | 3,84 | 56         | 42          | 240605,00 |
| 8003259415 | NRL- 330YEJ03 | 66,3                   | 2/2                | 3,82 | 61         | 43          | 258418,00 |
| 8003259416 | NRL- 350YEJ03 | 74,4                   | 2/2                | 3,82 | 66         | 44          | 279648,00 |
| 8003259417 | NRL- 500YE03  | 79,0                   | 3/2                | 3,90 | 81         | 42          | 311127,00 |
| 8003259418 | NRL- 550YE03  | 83,4                   | 3/2                | 3,83 | 81         | 42          | 328208,00 |

## Tilbehør til Aermec NRL væskekøleanlæg

| Varenr.    | Type             | Beskrivelse  | DKK      |
|------------|------------------|--|----------|
| 8009025979 | DCPX64           | Fanspeed regulator                                       | 11001,00 |
| 8009039307 | PGD1             | Display til fjernbetjening op til 500m med skærmet kabel | 4777,00  |
| 8009035822 | MULTICHILLER EVO | Supervision styring for parreldrift op til 9 units       | 44872,00 |
| 8009036823 | AER485P1         | Interfacekort for MODbus                                 | 6369,00  |
| 8009042812 | VT17             | Vibrationsdæmper   | 5645,00  |
| 8009026126 | VT13             | Vibrationsdæmper   | 3763,00  |
| 8009025909 | VT10             | Vibrationsdæmper   | 8395,00  |
| 8009069671 | C-TOUCH          | Touch skærm  | 10132,00 |

## NRV-EJ-AJ-FEJ-FAJ

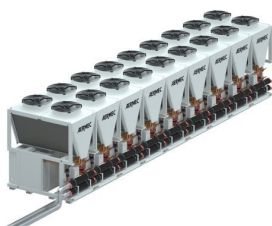

Aermec NRV-A modular chiller med - og uden frikøl  
 NRV-EJ + AJ chiller grundmodul kan sammenbygges med i alt 9 moduler - op til 970 kW  
 NRV-FEJ + FAJ er med indbygget coil for frikøl  
 V-stillet Microchannel kondensator-coil med 2 ventilatormotorer  
 NRV-J er med EC ventilatormotorer, som styres trinløst via 0-10V signal fra PCo5 fanspeed control  
 NRV-EJ + AJ er med 2 scroll kompressorer  
 Carel PCo5 microprocessorstyring med PGD1 betjeningspanel  
 Køleeffekt med kompressorkøling er angivet ved  $T_{\text{væske}} 12/7$  °C med 30 % ethylen glycol og  $T_{\text{omg}} 27$  °C  
 Køleeffekt med frikøl er angivet med  $15$  °C returvæske og  $T_{\text{omg}} 2$  °C

| Varenr.    | Type       | Total kølekapacitet, kW | Komp./kreds nummer | Køleeff. Frikøl kW | Amp Maks A | SEER/SEPR | Vand l/h | DKK              |
|------------|------------|-------------------------|--------------------|--------------------|------------|-----------|----------|------------------|
| 8003259313 | NRV 550EJ  | 110                     | 2/1                | -                  | 62         | 4,17      | 20906    | <b>310553,00</b> |
| 8003244897 | NRV 550AJ  | 114                     | 2/1                | -                  | 65         | 4,23      | 21814    | <b>301531,00</b> |
| 8003259314 | NRV 550FEJ | 105                     | 2/1                | 73                 | 62         | 5,51      | 20089    | <b>347829,00</b> |
| 8003244587 | NRV 550FAJ | 112                     | 2/1                | 88                 | 64         | 5,84      | 21179    | <b>347829,00</b> |

## Chillere / Luftkølede chillere / Aermec

### NRB-J



**Aermec NRB er med 2 komplet adskilte kølekredse og overholder 10 kg fyldningsreglen.**

- Scrollkompressorer med lavt energiforbrug, R410A
- Korrosionsbestandigt kabinet og ramme i lakeret galv. stålplade
- 2 pladevekslere med flowsikring
- Langsomtgående støjsvage axialventilatorer
- NRB leveres med EC ventilatormotorer. Trinløs regulering 0-10V. Fanspeed Control
- Carel pcO5 Mikroprocessorstyring
- Startudstyr, motorværn og kontaktorer
- NRB med tank og/eller pumpe indeholder Trykekspansion, sikkerhedsarmatur og manometer
- Kan anvendes til køling af væske ned til -8 °C

NRB er Euroventcertificeret (E).

El-tilslutning: 400V 3 50Hz

Lydtryk er angivet i 10 m afstand i frit felt i henhold til ISO 3744

Kølekapacitet er angivet ved  $T_{\text{væske}} 12/7^{\circ}\text{C}$  og  $15/10^{\circ}\text{C}$  med 30% ethylen glycol og  $T_{\text{omg}} = 28^{\circ}\text{C}$

| Varenr.    | Type      | Komp./kreds nummer | Kølekapacitet T vand 12/7°C, kW | Kølekapacitet T vand 10/15°C, kW | Amp Maks A | Lydtryk dBA | SEER | DKK       |
|------------|-----------|--------------------|---------------------------------|----------------------------------|------------|-------------|------|-----------|
| 8003261918 | NRB 0502J | 2/1                | 103,7                           | 112,2                            | 80         | 85          | 4,2  | 255163,00 |
| 8003261919 | NRB 0552J | 2/1                | 111,9                           | 120,8                            | 86         | 85          | 4,15 | 267732,00 |
| 8003261920 | NRB 0604J | 4/2                | 132,7                           | 143,4                            | 124        | 84          | 3,93 | 334351,00 |
| 8003261921 | NRB 0654J | 4/2                | 148,9                           | 152,3                            | 130        | 84          | 3,93 | 348178,00 |

### NRB-J-03 med tank og high head pumpe

| Varenr.    | Type         | Komp./kreds nummer | Kølekapacitet T vand 12/7°C kW | Kølekapacitet T vand 10/15°C kW | Amp Maks A | Lydtryk dBA | SEER | DKK       |
|------------|--------------|--------------------|--------------------------------|---------------------------------|------------|-------------|------|-----------|
| 8003261973 | NRB 0502J-03 | 2/1                | 103,7                          | 112,2                           | 80         | 85          | 4,2  | 289101,00 |
| 8003261974 | NRB 0552J-03 | 2/1                | 111,9                          | 120,8                           | 86         | 85          | 4,15 | 301670,00 |
| 8003261975 | NRB 0604J-03 | 4/2                | 132,7                          | 143,4                           | 124        | 84          | 3,93 | 370803,00 |
| 8003261976 | NRB 0654J-03 | 4/2                | 148,9                          | 152,3                           | 130        | 84          | 3,93 | 384630,00 |

### NRB-LJ low noise

| Varenr.    | Type       | Komp./kreds nummer | Kølekapacitet T vand 12/7°C kW | Kølekapacitet T vand 10/15°C kW | Amp Maks A | Lydtryk dBA | SEER | DKK       |
|------------|------------|--------------------|--------------------------------|---------------------------------|------------|-------------|------|-----------|
| 8003261272 | NRB 0282LJ | 2/1                | 60,2                           | 65,2                            | 58         | 72          | 4,17 | 182259,00 |
| 8003261273 | NRB 0302LJ | 2/1                | 68,3                           | 74                              | 62         | 73          | 4,19 | 198600,00 |
| 8003261274 | NRB 0332LJ | 2/1                | 78,1                           | 84,6                            | 65         | 73          | 4,29 | 211169,00 |
| 8003261275 | NRB 0352LJ | 2/1                | 90,7                           | 98,8                            | 72         | 74          | 4,38 | 222482,00 |
| 8003261276 | NRB 0502LJ | 2/1                | 102                            | 110,1                           | 80         | 81          | 4,21 | 255163,00 |
| 8003261277 | NRB 0552LJ | 2/1                | 110,2                          | 118,9                           | 86         | 82          | 4,14 | 267732,00 |
| 8003261278 | NRB 0604LJ | 4/2                | 129,1                          | 139,4                           | 124        | 76          | 3,88 | 334351,00 |
| 8003261279 | NRB 0654LJ | 4/2                | 143,1                          | 148,3                           | 130        | 77          | 3,81 | 348178,00 |

## NRB-LJ-03 med tank og high head pumpe, low noise

| Varenr.    | Type          | Komp./kreds nummer | Kølekapacitet T vand 12/7°C, kW | Kølekapacitet T vand 10/15°C, kW | Tank kapacitet (l) | Lydtryk dBA | SEER | DKK              |
|------------|---------------|--------------------|---------------------------------|----------------------------------|--------------------|-------------|------|------------------|
| 8003261280 | NRB 0282LJ 03 | 2/1                | 60,2                            | 65,2                             | 300                | 72          | 4,17 | <b>216197,00</b> |
| 8003261284 | NRB 0302LJ 03 | 2/1                | 68,3                            | 74                               | 300                | 73          | 4,19 | <b>232538,00</b> |
| 8003261285 | NRB 0332LJ 03 | 2/1                | 78,1                            | 84,6                             | 300                | 73          | 4,29 | <b>245107,00</b> |
| 8003261286 | NRB 0352LJ 03 | 2/1                | 90,7                            | 98,8                             | 300                | 74          | 4,38 | <b>256420,00</b> |
| 8003261287 | NRB 0502LJ 03 | 2/1                | 102                             | 110,1                            | 400                | 81          | 4,21 | <b>289101,00</b> |
| 8003261288 | NRB 0552LJ 03 | 2/1                | 110,2                           | 118,9                            | 400                | 82          | 4,14 | <b>301670,00</b> |
| 8003261289 | NRB 0604LJ 03 | 4/2                | 129,1                           | 139,4                            | 400                | 76          | 3,88 | <b>370803,00</b> |
| 8003261290 | NRB L0654J 03 | 4/2                | 143,1                           | 148,3                            | 400                | 77          | 3,81 | <b>384630,00</b> |

## Chillere / Luftkølede chillere / Aermec

### NRB-EJ low noise, high efficiency

| Varenr.    | Type          | Komp./kreds nummer | Kølekapacitet T vand 12/7°C, kW | Kølekapacitet T vand 10/15°C, kW | Amp Maks A | Lydtryk dBA | SEER | DKK       |
|------------|---------------|--------------------|---------------------------------|----------------------------------|------------|-------------|------|-----------|
| 8003261312 | NRB 0282EJ-03 | 2/1                | 64,9                            | 70,5                             | 59         | 72          | 4,35 | 193572,00 |
| 8003261313 | NRB 0302EJ-03 | 2/1                | 72,7                            | 79                               | 62         | 73          | 4,46 | 207398,00 |
| 8003261314 | NRB 0332EJ-03 | 2/1                | 81,7                            | 88,8                             | 66         | 74          | 4,39 | 221225,00 |
| 8003261318 | NRB 0604EJ-03 | 4/2                | 130,8                           | 146,5                            | 124        | 76          | 3,88 | 349435,00 |

### NRB-EJ-03 med tank og high head pumpe, low noise, high efficiency

| Varenr.    | Type          | Komp./kreds nummer | Kølekapacitet T vand 12/7°C, kW | Kølekapacitet T vand 10/15°C, kW | Tank kapacitet (l) | Lydtryk dBA | SEER | DKK       |
|------------|---------------|--------------------|---------------------------------|----------------------------------|--------------------|-------------|------|-----------|
| 8003261320 | NRB 0282EJ-03 | 2/1                | 64,9                            | 70,5                             | 300                | 72          | 4,35 | 227510,00 |
| 8003261321 | NRB 0302EJ-03 | 2/1                | 72,7                            | 79                               | 300                | 73          | 4,46 | 241336,00 |
| 8003261322 | NRB 0332EJ-03 | 2/1                | 81,7                            | 88,8                             | 300                | 74          | 4,39 | 255163,00 |
| 8003261326 | NRB 0604EJ-03 | 4/2                | 130,8                           | 146,5                            | 400                | 76          | 3,88 | 385887,00 |

### NRB-NJ low noise, very high efficiency

| Varenr.    | Type       | Komp./kreds nummer | Kølekapacitet T vand 12/7°C, kW | Kølekapacitet T vand 10/15°C, kW | Amp Maks A | Lydtryk dBA | SEER | DKK       |
|------------|------------|--------------------|---------------------------------|----------------------------------|------------|-------------|------|-----------|
| 8003261922 | NRB 0282NJ | 2/1                | 64,6                            | 70,3                             | 59         | 72          | 4,54 | 201114,00 |
| 8003261923 | NRB 0302NJ | 2/1                | 73,1                            | 79,6                             | 63         | 73          | 4,58 | 216197,00 |

### NRB-NJ-03 med tank og high head pumpe, low noise, very high efficiency

| Varenr.    | Type         | Komp./kreds nummer | Kølekapacitet T vand 12/7°C, kW | Kølekapacitet T vand 10/15°C, kW | Tank kapacitet (l) | Lydtryk dBA | SEER | DKK       |
|------------|--------------|--------------------|---------------------------------|----------------------------------|--------------------|-------------|------|-----------|
| 8003261927 | NRB 0282N-03 | 2/1                | 64,6                            | 70,3                             | 300                | 72          | 4,54 | 235051,00 |
| 8003261928 | NRB 0302N-03 | 2/1                | 73,1                            | 79,6                             | 300                | 73          | 4,58 | 250135,00 |

### Tilbehør til Aermec NRB væskekøleanlæg

| Varenr.    | Type             | Beskrivelse  | DKK      |
|------------|------------------|--|----------|
| 8009069671 | C-TOUCH          | Touch skærm  | 10132,00 |
| 8009035822 | MULTICHILLER EVO | Supervision styring for parreldrift op til 9 units       | 44872,00 |
| 8009039307 | PGD1             | Display til fjernbetjening op til 500m med skærmet kabel | 4777,00  |
| 8009036823 | AER485P1         | Interfacekort for MODbus                                 | 6369,00  |
| 8009060599 | AERNET           | Web remotecontrol og overvågning                         | 18817,00 |
| 8009069677 | VT11             | Vibrationsdæmper   | 7237,00  |
| 8009042812 | VT17             | Vibrationsdæmper   | 5645,00  |
| 8009069678 | VT22             | Vibrationsdæmper   | 8106,00  |

## NRG / NRGi R32 chiller



**Aermec NRG-NRGI er med 2 komplet adskilte kølekredse og overholder 10 kg fyldningsreglen.**

- Scrollkompressorer med lavt energiforbrug, R32
- Korrosionsbestandigt kabinet og ramme i lakeret galv. stålplade
- 2 pladevekslere med flowsikring
- Langsomtgående støjsvage axialventilatorer
- NRG- NRGI leveres med EC ventilatormotorer. Trinløs regulering 0-10V. Fanspeed Control
- Carel pcO5 Mikroprocessorstyring
- Startudstyr, motorværn og kontaktorer

**NRGI er med inverter kompressor.** Kan fås med tank og pumpe.

Kan anvendes til køling af væske ned til -10 °C.

NRG-NRGI er Euroventcertificeret (E).

El-tilslutning: 400V 3 50Hz.

Lydtryk er angivet i 10 m afstand i frit felt i henhold til ISO 3744.

Kølekapacitet er angivet ved  $T_{\text{væske}} = 12/7 \text{ °C}$   $T_{\text{omg}} = 35 \text{ °C}$ .

| Varenr.    | Type      | Køleeff. | Komp/Kredse | SEER | Lydtryk | DKK       |
|------------|-----------|----------|-------------|------|---------|-----------|
| 8003272786 | NRGI151XA | 39,2     | 1/1         | 5,18 | 50      | 228599,00 |
| 8003272787 | NRGI201XA | 52,6     | 1/1         | 5,32 | 52,7    | 250722,00 |
| 8003272788 | NRGI281XA | 58,2     | 1/1         | 5,37 | 54,1    | 253180,00 |
| 8003272789 | NRGI302XA | 69,4     | 2/1         | 5,03 | 50,3    | 290050,00 |

## NRGI-XE low noise, high efficiency

| Varenr.    | Type      | Køleeff. | Komp/Kredse | SEER | Lydtryk | DKK       |
|------------|-----------|----------|-------------|------|---------|-----------|
| 8003272790 | NRGI151XE | 31       | 1/1         | 5,23 | 47,6    | 228599,00 |
| 8003272791 | NRGI201XE | 40,1     | 1/1         | 5,36 | 51      | 250722,00 |
| 8003272792 | NRGI281XE | 46,4     | 1/1         | 5,42 | 51,4    | 253180,00 |
| 8003272793 | NRGI302XE | 61,7     | 2/1         | 5,08 | 49      | 290050,00 |

## NRG-X Standard

| Varenr.    | Type    | Køleeff. | Komp/Kredse | SEER | Lydtryk | DKK       |
|------------|---------|----------|-------------|------|---------|-----------|
| 8003272794 | NRG502X | 100,8    | 2/1         | 4,18 | 85,1    | 265470,00 |
| 8003272795 | NRG552x | 110,6    | 2/1         | 4,18 | 85,6    | 275302,00 |
| 8003272796 | NRG554x | 117,6    | 4/2         | 4,23 | 85,9    | 297425,00 |
| 8003272797 | NRG604x | 130      | 4/2         | 4,2  | 87,5    | 314631,00 |
| 8003272798 | NRG654x | 143,5    | 4/2         | 4,18 | 88,4    | 331837,00 |
| 8003272799 | NRG704x | 171,7    | 4/2         | 4,16 | 84,2    | 358876,00 |

## NRG-XL low noise

| Varenr.    | Type     | Køleeff. | Komp/Kredse | SEER | Lydtryk | DKK       |
|------------|----------|----------|-------------|------|---------|-----------|
| 8003272800 | NRG282XL | 55,8     | 2/1         | 4,25 | 72,4    | 204018,00 |
| 8003272801 | NRG302XL | 63,8     | 2/1         | 4,17 | 73,5    | 223683,00 |
| 8003272802 | NRG332XL | 73,3     | 2/1         | 4,39 | 73,9    | 233515,00 |
| 8003272803 | NRG352XL | 84,5     | 2/1         | 4,28 | 74,5    | 243347,00 |
| 8003272804 | NRG502XL | 98,9     | 2/1         | 4,19 | 81,3    | 272844,00 |
| 8003272805 | NRG552XL | 108,2    | 2/1         | 4,12 | 82,1    | 282676,00 |
| 8003272806 | NRG554XL | 113,4    | 4/2         | 4,22 | 82,7    | 304799,00 |
| 8003272807 | NRG604XL | 123,9    | 4/2         | 4,2  | 84,2    | 324463,00 |
| 8003272808 | NRG654XL | 139,3    | 4/2         | 4,18 | 85,6    | 339211,00 |
| 8003272809 | NRG704XL | 168,5    | 4/2         | 4,18 | 76,7    | 371166,00 |



## NRG-XE low noise, high efficiency

| Varenr.    | Type     | Køleeff. | Komp/Kredse | SEER | Lydtryk | DKK       |
|------------|----------|----------|-------------|------|---------|-----------|
| 8003272810 | NRG282XE | 64,8     | 2/1         | 4,52 | 73      | 211393,00 |
| 8003272811 | NRG302XE | 74,8     | 2/1         | 4,35 | 73,5    | 228599,00 |
| 8003272812 | NRG332XE | 88,1     | 2/1         | 4,51 | 74,3    | 240889,00 |
| 8003272813 | NRG352XE | 101      | 2/1         | 4,43 | 74,5    | 253180,00 |
| 8003272814 | NRG554XE | 124,8    | 4/2         | 4,31 | 82,7    | 317089,00 |
| 8003272815 | NRG604XE | 134,9    | 4/2         | 4,27 | 84,2    | 339211,00 |
| 8003272816 | NRG654XE | 161,6    | 4/2         | 4,25 | 85,6    | 358876,00 |

## NRG-A high efficiency

| Varenr.    | Type     | Køleeff. | Komp/Kredse | SEER | Lydtryk | DKK       |
|------------|----------|----------|-------------|------|---------|-----------|
| 8003272817 | NRG554XA | 118,7    | 4/2         | 4,3  | 85,9    | 307257,00 |
| 8003272818 | NRG604XA | 132,2    | 4/2         | 4,26 | 87,5    | 329379,00 |
| 8003272819 | NRG654XA | 151,3    | 4/2         | 4,22 | 88,4    | 349044,00 |

## NRG-N low noise, very high efficiency

| Varenr.    | Type     | Køleeff. | Komp/Kredse | SEER | Lydtryk | DKK       |
|------------|----------|----------|-------------|------|---------|-----------|
| 8003272820 | NRG282XN | 59,7     | 2/1         | 4,69 | 73      | 218767,00 |
| 8003272821 | NRG302XN | 66       | 2/1         | 4,62 | 73,9    | 235973,00 |

## Tilbehør til Aermec NRG / NRGI R32 chiller

| Varenr.    | Type             | Beskrivelse  | DKK      |
|------------|------------------|--|----------|
| 8009036823 | AER485P1         | Interfacekort for MODbus                                 | 6369,00  |
| 8009060599 | AERNET           | Web remotecontrol og overvågning                         | 18817,00 |
| 8009035822 | MULTICHILLER EVO | Supervision styring for parreleldrif op til 9 units      | 44872,00 |
| 8009039307 | PGD1             | Display til fjernbetjening op til 500m med skærmet kabel | 4777,00  |
| 8009069677 | VT11             | Vibrationsdæmper   | 7237,00  |
| 8009026126 | VT13             | Vibrationsdæmper   | 3763,00  |
| 8009042812 | VT17             | Vibrationsdæmper   | 5645,00  |
| 8009069678 | VT22             | Vibrationsdæmper   | 8106,00  |

## NSG HFO chiller



NSG er en luftkølet chiller til udendørs installation, designet til at imødekomme klimaanlæg i bolig- / kommercielle eller industrielle applikationer.

Den er udstyret med skruekompressorer for at bruge den nye HFO R1234ze-gas med ODP = 0 og GWP (Global Warming Potential) = 7. Disse enheder har multikredsløb for at sikre maksimal effektivitet ved fuld belastning og delbelastning, såvel som for at sikre kontinuitet i driften, hvis en af kredsløbene fejler.

Hele serien bruger Micro Channel Condensing Coils af aluminium, der bruger mindre gas end traditionelle kobberspoler.

Flere versioner, endda lydløse modeller, kan vælges, som alle sikrer høje niveauer af EER-effektivitet i klasse A i overensstemmelse med Eurovent-standarden.

Køleeffekt er angivet ved  $T_{\text{vand}} 12/7$  °C og  $T_{\text{omg}} 27$  °C med 30% eth.glycol

| Varenr.    | Type      | Total kølekapacitet kW | Komp./kreds nummer | Amp Maks A | SEER | Vand l/h | Lydtryk dBA | DKK        |
|------------|-----------|------------------------|--------------------|------------|------|----------|-------------|------------|
| 8003269551 | NSG 1402X | 228                    | 2/2                | 138        | 3.94 | 39360    | 97          | 789706,00  |
| 8003269552 | NSG 1602X | 261                    | 2/2                | 156        | 4    | 45000    | 97          | 820878,00  |
| 8003269553 | NSG 1802X | 298                    | 2/2                | 174        | 3.95 | 51280    | 97          | 866338,00  |
| 8003269554 | NSG 2002X | 334                    | 2/2                | 192        | 4.04 | 57520    | 98          | 961155,00  |
| 8003269555 | NSG 2202X | 358                    | 2/2                | 214        | 4.02 | 61730    | 98          | 1010512,00 |
| 8003269556 | NSG 2353X | 389                    | 2/2                | 233        | 4.04 | 67100    | 98          | 1036489,00 |
| 8003269557 | NSG 2502X | 402                    | 2/2                | 248        | 4.1  | 69330    | 98          | 1057271,00 |
| 8003269558 | NSG 2652X | 443                    | 2/2                | 271        | 4.1  | 76370    | 98          | 1083248,00 |
| 8003269559 | NSG 2802X | 462                    | 2/2                | 289        | 4.11 | 79630    | 98          | 1135202,00 |
| 8003269560 | NSG 3002X | 506                    | 2/2                | 297        | 4.11 | 87140    | 99          | 1302755,00 |
| 8003269561 | NSG 3202X | 531                    | 2/2                | 309        | 4.12 | 91490    | 100         | 1331330,00 |
| 8003269562 | NSG 3402X | 566                    | 2/2                | 332        | 4.11 | 97510    | 100         | 1385882,00 |
| 8003269563 | NSG 3602X | 623                    | 2/2                | 329        | 4.12 | 107320   | 100         | 1461215,00 |
| 8003269564 | NSG 3902X | 675                    | 2/2                | 390        | 4.13 | 116360   | 101         | 1557331,00 |
| 8003269565 | NSG 4202X | 738                    | 2/2                | 434        | 4.12 | 127290   | 101         | 1611883,00 |
| 8003269566 | NSG 4502X | 791                    | 2/2                | 454        | 4.13 | 136400   | 101         | 1696309,00 |
| 8003269567 | NSG 4802X | 834                    | 2/2                | 482        | 4.1  | 143740   | 101         | 1741769,00 |
| 8003269568 | NSG 5202X | 873                    | 2/2                | 500        | 4.1  | 150570   | 102         | 1858666,00 |
| 8003269569 | NSG 5602X | 895                    | 2/2                | 524        | 4.11 | 154380   | 102         | 1940494,00 |
| 8003269570 | NSG 6002X | 940                    | 2/2                | 558        | 4.12 | 162220   | 102         | 1996345,00 |
| 8003269571 | NSG 6402X | 987                    | 2/2                | 581        | 4.11 | 170230   | 102         | 2098955,00 |
| 8003269572 | NSG 6503X | 1058                   | 3/3                | 609        | 4.17 | 182470   | 102         | 2331450,00 |
| 8003269573 | NSG 6703X | 1093                   | 3/3                | 649        | 4.13 | 188460   | 102         | 2376910,00 |
| 8003269574 | NSG 6903X | 1214                   | 3/3                | 701        | 4.2  | 209100   | 103         | 2482118,00 |
| 8003269575 | NSG 7203X | 1267                   | 3/3                | 728        | 4.21 | 218340   | 103         | 2571739,00 |
| 8003269576 | NSG 8403X | 1331                   | 3/3                | 805        | 4.15 | 229400   | 103         | 2745786,00 |
| 8003269577 | NSG 9603X | 1408                   | 3/3                | 900        | 4.15 | 242630   | 103         | 2827614,00 |

## Tilbehør til Aermec NSG

| Varenr.    | Type             | Beskrivelse                                       | DKK      |
|------------|------------------|---|----------|
| 8009069671 | C-TOUCH          | Touch skærm                                       | 10132,00 |
| 8009036823 | AER485PI         | Interfacekort for MODbus                          | 6369,00  |
| 8009039237 | AERSET           | Setpunkts-forskydning med 0-10V signal            | 9553,00  |
| 8009060599 | AERNET           | Web remotecontrol og overvågning                  | 18817,00 |
| 8009035822 | MULTICHILLER EVO | Supervision styring for parreldrif op til 9 units | 44872,00 |

## Chillere / Luftkølede chillere / Aermec

### TBG HFO chiller



Luftkølet chiller designet til klimaanlæg i bolig / erhverv- eller industrielle applikationer. Udendørsenheder med oliefri centrifugalkompressor, aksiale ventilatorer, micro-channel coils, og shell & tube varmevekslere. kabinet, stel og paneler er lavet af stål, behandlet med polyestermaaling RAL 9003.

Køleffekt er angivet ved  $T_{\text{vand}} 12/7 \text{ } ^\circ\text{C}$  og  $T_{\text{omg}} 27 \text{ } ^\circ\text{C}$  med 30% eth.glycol

| Varenr.    | Type      | Total kølekapacitet, kW | Komp./kreds nummer | Lydtryk dBA | SEER | DKK        |
|------------|-----------|-------------------------|--------------------|-------------|------|------------|
| 8003269661 | TBG-1230A | 200                     | 1/1                | 53,3        | 5,44 | 1072857,00 |
| 8003269662 | TBG-1310A | 297                     | 1/1                | 56,5        | 5,52 | 1407962,00 |
| 8003269663 | TBG-2230A | 418                     | 2/1                | 55,8        | 5,76 | 1846976,00 |
| 8003269664 | TBG-2270A | 502                     | 2/2                | 57,6        | 5,44 | 2236634,00 |
| 8003269665 | TBG-2310A | 600                     | 2/1                | 58,8        | 5,85 | 2579532,00 |
| 8003269666 | TBG-3270A | 687                     | 3/1                | 58,5        | 5,70 | 2771763,00 |
| 8003269667 | TBG-3280A | 791                     | 3/2                | 60,0        | 5,77 | 3127650,00 |
| 8003269668 | TBG-3310A | 900                     | 3/1                | 60,1        | 5,78 | 3486135,00 |
| 8003269669 | TBG-4270A | 1033                    | 3/1                | 60,0        | 5,61 | 3574458,00 |
| 8003269670 | TBG-4310A | 1165                    | 4/2                | 60,1        | 5,60 | 4026460,00 |

### Tilbehør til Aermec TBG

| Varenr.    | Type             | Beskrivelse  | DKK      |
|------------|------------------|--|----------|
| 8009036823 | AER485P1         | Interfacekort for MODbus                                 | 6369,00  |
| 8009060599 | AERNET           | Web remotecontrol og overvågning                         | 18817,00 |
| 8009035822 | MULTICHILLER EVO | Supervision styring for parreleldrifft op til 9 units    | 44872,00 |
| 8009039307 | PGD1             | Display til fjernbetjening op til 500m med skærmet kabel | 4777,00  |

### ANKi-HJ varmepumpe



ANKi producerer varmt vand op til  $60 \text{ } ^\circ\text{C}$   
 ANKi-HJ R410A luft/vand varmepumpe med inverter kompressor.  
 ANKi-HXJ med inverterstyret pumpe, som reguleres af vandtrykstransmitter, ekspansionsbeholder og sikkerhedsarmatur  
 Bredt reguleringsområde (25-100%) sikrer optimal tilpasning til husets varmebehov.

- ANKi leveres med:
- DC inverter kompressor
- Trinløs kondensatortrykregulering på ANKi040-080 med EC inverter ventilatormotor
- Elektronisk indsprøjtningventil (Bi-flow)
- 4-vejs skifteventil
- Flowsikring med differenstrykswitch
- Vandfilter
- ModuControl microprocessor styring
- Styret prioritering af brugsvandsopvarmning

El-tilslutning:

ANKi020 til ANKi040 - 230V 1 50Hz

ANKi070 til ANKi080 - 400V 3 50Hz

ANKi er Eurovent certificeret

| Varenr.    | Type      | Total kølekapacitet kW | Total varmekapacitet kW | Kap. trin % | Amp Maks A | SCOP | DKK      |
|------------|-----------|------------------------|-------------------------|-------------|------------|------|----------|
| 8003259472 | ANKi-20HJ | 6,6                    | 6,2                     | 33-100      | 12,1       | 2,88 | 45100,00 |
| 8003259473 | ANKi-25HJ | 8,2                    | 7,8                     | 27-100      | 14,1       | 2,9  | 47156,00 |
| 8003259474 | ANKi-40HJ | 10                     | 9,4                     | 40-100      | 20         | 3,4  | 56150,00 |
| 8003259476 | ANKi-70HJ | 15,5                   | 15,4                    | 34-100      | 12,5       | 2,9  | 72982,00 |
| 8003259477 | ANKi-75HJ | 18,6                   | 17,8                    | 28-100      | 13,5       | 2,88 | 75038,00 |
| 8003259478 | ANKi-80HJ | 21                     | 20,4                    | 25-100      | 15         | 2,83 | 77094,00 |

## ANKi-HXJ varmepumpe med pumpe

| Varenr.    | Type       | Total kølekapacitet kW | Total varmekapacitet kW | Komp./kreds nummer | Amp Maks A | SCOP | DKK      |
|------------|------------|------------------------|-------------------------|--------------------|------------|------|----------|
| 8003259479 | ANKi-20HXJ | 6,7                    | 6,1                     | 1/1                | 13         | 2,9  | 50625,00 |
| 8003259480 | ANKi-25HXJ | 8,4                    | 7,7                     | 1/1                | 15         | 2,95 | 52681,00 |
| 8003259481 | ANKi-40HXJ | 10,2                   | 9,2                     | 1/1                | 21         | 2,95 | 61675,00 |
| 8003259483 | ANKi-70HXJ | 15,7                   | 15,2                    | 1/1                | 14         | 2,88 | 79663,00 |
| 8003259484 | ANKi-75HXJ | 18,8                   | 17,6                    | 1/1                | 15         | 2,88 | 81719,00 |
| 8003259485 | ANKi-80HXJ | 18,9                   | 20,5                    | 1/1                | 16         | 2,83 | 83775,00 |

## HMI R32



- Luft til Vand varmepumpe til udendørs installation
- Inverterkompressor, pladevarmeveksler og børsteløs DC-ventilator
- Opvarmning af brugsvand ved udendørs temperaturer mellem -25 °C og 48 °C
- Fremløbstemperatur op til 60 °C
- Kølekapacitet: 3,00 - 13,00 kW
- Varmekapacitet: 4,00 - 15,50 kW
- Simple og hurtig installation

| Varenr.    | Type    | Varmekapacitet 40/45 °C | Varmekapacitet 30/35 °C | COP 40/45 °C | COP 30/35 °C | Flow l/h  | DKK      |
|------------|---------|-------------------------|-------------------------|--------------|--------------|-----------|----------|
| 8003064423 | HMI040  | 4,0                     | 4,0                     | 4,00         | 5,10         | 690/690   | 32644,00 |
| 8003064424 | HMI060  | 6,0                     | 6,0                     | 3,80         | 5,00         | 977/1030  | 33359,00 |
| 8003064425 | HMI080  | 7,5                     | 7,5                     | 3,75         | 4,60         | 1240/1247 | 35504,00 |
| 8003064426 | HMI100T | 10,0                    | 10,0                    | 3,70         | 4,61         | 1710/1720 | 37410,00 |
| 8003064427 | HMI120T | 12,0                    | 12,0                    | 3,45         | 4,55         | 2040/2100 | 39793,00 |
| 8003064428 | HMI140T | 14,0                    | 14,0                    | 3,35         | 4,35         | 2474/2400 | 46464,00 |
| 8003064429 | HMI160T | 15,5                    | 15,5                    | 3,30         | 4,31         | 2734/2626 | 51230,00 |

## HBIWT



- HBI\_WT (220-240V~50Hz) / HBI\_WTT (380-415V~3 50Hz)
- 300 liter brugsvandsbeholder med hovedspiral og 3 kW tilskudsvarme.
- Magnesium offeranode
- Tank og spiral i rustfrit stål
- Pulverlakeret metalkappe og 50 mm termisk isoleringsmateriale
- Indendørs installation
- HBI\_WTS (220-240V~50Hz) / HBI\_WTST (380-415V ~3 50Hz)
- 300 liter brugsvandsbeholder med hovedspiral + ekstra spiral og 3 kW tilskudsvarme.
- Magnesium offeranode
- Tank og spiral i rustfrit stål
- Pulverlakeret metalkappe og 50 mm termisk isoleringsmateriale
- Indendørs installation

| Varenr.    | Type    | Volumen l. | DKK      |
|------------|---------|------------|----------|
| 8003265105 | HBIWT   | 300        | 16680,00 |
| 8003265106 | HBIWTS  | 300        | 19301,00 |
| 8003265107 | HBIWTT  | 300        | 21207,00 |
| 8003265108 | HBIWTST | 300        | 24781,00 |

## Chillere / Vandkølede chillere / Aermec

### WRL



- Scrollkompressor med lavt energiforbrug R410A
- Pladevarmevekslere
- Flowsikringer med differenstrykswitch på fordamperside
- WRL026-161 leveres med ModuControl Mikroprocessor
- WRL180-500 leveres med PCO5 Mikroprocessorstyring
- Korrosionsbestandigt kabinet og ramme i lakeret galvaniseret stålplade
- Brinetemperatur ned til +4 °C
- Indendørs opstilling

WRL er Euroventcertificeret (E).

El-tilslutning: 400V 3 50Hz

Køleffekter angivet ved kondensator kølevandstemperatur 30/35 °C og 30% Ethyenglycol Køleffekt er angivet ved  $T_{\text{vand}} 12/7$  °C

#### WRL leveres også med:

- Pumper for kold og varm side med trykekspansionsbeholder
- Med indbygget tank - op til WRL161

| Varenr.    | Type    | Total kølekapacitet, kW | Strøm-forsyning | Komp./kreds nummer | Antal komp. | Amp Maks A | Lydtryk dBA | SEER | DKK       |
|------------|---------|-------------------------|-----------------|--------------------|-------------|------------|-------------|------|-----------|
| 8003225584 | WRL-026 | 6.8                     | 400V/3/50Hz     | 1/1                | 1           | 8,0        | 24          | 4,07 | 45753,00  |
| 8003225583 | WRL-031 | 8.37                    | 400V/3/50Hz     | 1/1                | 1           | 8,0        | 25,8        | 4,47 | 48267,00  |
| 8003225491 | WRL-041 | 11.3                    | 400V/3/50Hz     | 1/1                | 1           | 15,0       | 25,3        | 4,35 | 50781,00  |
| 8003225525 | WRL-051 | 14.7                    | 400V/3/50Hz     | 1/1                | 1           | 17,0       | 27,7        | 4,74 | 54552,00  |
| 8003225524 | WRL-071 | 19.2                    | 400V/3/50Hz     | 1/1                | 1           | 21,0       | 28,7        | 4,93 | 57192,00  |
| 8003225523 | WRL-081 | 21.8                    | 400V/3/50Hz     | 1/1                | 1           | 22,0       | 29,2        | 4,78 | 60963,00  |
| 8003225536 | WRL-101 | 29.4                    | 400V/3/50Hz     | 2/1                | 3           | 32,0       | 30,6        | 5,23 | 76172,00  |
| 8003225535 | WRL-141 | 38.4                    | 400V/3/50Hz     | 2/1                | 3           | 40,0       | 31,6        | 5,19 | 82582,00  |
| 8003225606 | WRL-161 | 43.7                    | 400V/3/50Hz     | 2/1                | 3           | 41,0       | 32,1        | 4,96 | 87610,00  |
| 8003225605 | WRL-180 | 50                      | 400V/3/50Hz     | 2/1                | 3           | 42,0       | 29,1        | 3,77 | 110612,00 |
| 8003225587 | WRL-200 | 64                      | 400V/3/50Hz     | 2/1                | 3           | 42,0       | 29,8        | 4,13 | 115640,00 |
| 8003225586 | WRL-300 | 74                      | 400V/3/50Hz     | 2/1                | 3           | 45,0       | 30,9        | 4,54 | 123433,00 |
| 8003225585 | WRL-400 | 86                      | 400V/3/50Hz     | 2/1                | 3           | 52,0       | 39,1        | 3,93 | 136254,00 |
| 8003225522 | WRL-500 | 100                     | 400V/3/50Hz     | 2/1                | 3           | 59,0       | 35,6        | 4,29 | 172203,00 |

### WRL-A med tank og pumpe

| Varenr.    | Type     | Total kølekapacitet, kW | Strøm-forsyning | Komp./kreds nummer | Tank kapacitet (l) | Lydtryk dBA | Maks Amp A | SEER | DKK       |
|------------|----------|-------------------------|-----------------|--------------------|--------------------|-------------|------------|------|-----------|
| 8003225499 | WRL-026A | 6,80                    | 400V/3/50Hz     | 1/1                | 100                | 24          | 8,0        | 4,07 | 62094,00  |
| 8003225498 | WRL-031A | 8,52                    | 400V/3/50Hz     | 1/1                | 100                | 25,8        | 8,0        | 4,47 | 64608,00  |
| 8003225540 | WRL-041A | 11,48                   | 400V/3/50Hz     | 1/1                | 100                | 25,3        | 15,0       | 4,35 | 67122,00  |
| 8003225539 | WRL-051A | 14,90                   | 400V/3/50Hz     | 1/1                | 100                | 27,7        | 17,0       | 4,74 | 70893,00  |
| 8003225538 | WRL-071A | 19,44                   | 400V/3/50Hz     | 1/1                | 100                | 28,7        | 21,0       | 4,93 | 73532,00  |
| 8003225537 | WRL-081A | 22,06                   | 400V/3/50Hz     | 1/1                | 100                | 29,2        | 22,0       | 4,78 | 77303,00  |
| 8003225489 | WRL-101A | 30,08                   | 400V/3/50Hz     | 2/1                | 150                | 30,6        | 32,0       | 5,23 | 103825,00 |
| 8003225488 | WRL-141A | 39,31                   | 400V/3/50Hz     | 2/1                | 150                | 31,6        | 40,0       | 5,19 | 110235,00 |
| 8003225574 | WRL-161A | 44,70                   | 400V/3/50Hz     | 2/1                | 150                | 32,1        | 41,0       | 4,96 | 115263,00 |

## WRL-XH



WRL-H for opvarmning af vand til 55 °C og prioritering af brugsvands-opvarmning

- Scrollkompressor med lavt energiforbrug, R410A
- Kompakt udførelse
- Pladevarmevekslere<br>· WRL026XH - WRL161XH leveres med elektronisk termoventil
- Korrosionsbestandig kabinet og ramme
- Komplet el-udstyr
- Indendørs opstilling

WRL-H er Euroventcertificeret (E)

EI-tilslutning: 400V 3 50 Hz

Varmeeffekt og ESEER er angivet med varmeoptager på 12/7 °C og varmt vand 40/45 °C

### WRL-H kan leveres med:

- Pumper for kold og varm side
- WRL026H - WRL161H kan leveres med indbygget 100 ltr. tank

| Varenr.    | Type      | Varmeeffekt, t <sub>vand</sub> | Amp Maks A | ESEER W/W | R410A, kg | DKK       |
|------------|-----------|--------------------------------|------------|-----------|-----------|-----------|
| 8003225554 | WRL-026XH | 7,92                           | 8,5        | 4,23      | 2,0       | 48866,00  |
| 8003225553 | WRL-031XH | 9,54                           | 9          | 4,66      | 2,2       | 51437,00  |
| 8003225552 | WRL-041XH | 12,5                           | 11         | 4,64      | 2,3       | 54009,00  |
| 8003225500 | WRL-051XH | 16,45                          | 13         | 4,65      | 2,7       | 59153,00  |
| 8003225602 | WRL-071XH | 21,00                          | 20         | 4,23      | 2,7       | 61725,00  |
| 8003225547 | WRL-081XH | 24,20                          | 23         | 3,93      | 2,8       | 65583,00  |
| 8003225546 | WRL-101XH | 32,90                          | 23         | 5,28      | 3,8       | 83211,00  |
| 8003225545 | WRL-141XH | 41,90                          | 37         | 4,84      | 3,9       | 89747,00  |
| 8003225544 | WRL-161XH | 47,90                          | 43         | 4,56      | 4,4       | 94775,00  |
| 8003225543 | WRL-180H  | 53,00                          | 33         | 4,72      | 5,0       | 121171,00 |
| 8003225542 | WRL-200H  | 71,00                          | 42         | 4,53      | 7,0       | 126450,00 |
| 8003225528 | WRL-300H  | 77,00                          | 45         | 4,58      | 8,0       | 133992,00 |
| 8003225527 | WRL-400H  | 93,00                          | 52         | 4,54      | 8,4       | 149578,00 |
| 8003225549 | WRL-500H  | 107,00                         | 60         | 5,62      | 10,0      | 188544,00 |

## Aermec WRL-Y



- WRL-Y Væsketemperatur ned til -8 °C
- Scrollkompressor med lavt energiforbrug R410A
  - Pladevarmevekslere
  - Flowsikringer med differenstrykswitch
  - WRL26-161 med Moducontrol Mikroprocessorstyring
  - WRL180-500 med Carel PCO Mikroprocessorstyring
  - Korrosionsbestandigt kabinet og ramme i lakeret galv. stålplade
  - Væsketemperatur ned til -8 °C
  - For indendørs opstilling
  - WRL-180 - 500 fås også i en X-version som er med elektronisk termoventil.

WRL-Y er Euroventcertificeret (E).

El-tilslutning: 400V 3 50Hz

Køleeffekter er angivet ved kondensator kølevandstemperatur 30/35 °C og 30% Eth.glycol

**WRL-Y leveres også med:**

- Pumper for kold og varm side med trykexpansionsbeholder
- Med indbygget Tank - op til WRL161
- Kølekapacitet er angivet ved  $T_{\text{væske}} -2/-6$  °C

| Varenr.    | Type     | Total kølekapacitet kW | Komp./kreds nummer | Antal komp. | Amp Maks A | Lydtryk dBA | SEER | DKK       |
|------------|----------|------------------------|--------------------|-------------|------------|-------------|------|-----------|
| 8003225595 | WRL-026Y | 3,89                   | 1/1                | 1           | 8          | 24          | 4,07 | 45753,00  |
| 8003225497 | WRL-031Y | 5,04                   | 1/1                | 1           | 8          | 25,8        | 4,47 | 48267,00  |
| 8003225496 | WRL-041Y | 6,59                   | 1/1                | 1           | 15         | 25,3        | 4,35 | 50781,00  |
| 8003225495 | WRL-051Y | 7,68                   | 1/1                | 1           | 17         | 27,7        | 4,74 | 54552,00  |
| 8003225494 | WRL-071Y | 11,12                  | 1/1                | 1           | 21         | 28,7        | 4,93 | 57192,00  |
| 8003225493 | WRL-081Y | 13,01                  | 1/1                | 1           | 22         | 29,2        | 4,78 | 60963,00  |
| 8003225578 | WRL-101Y | 15,36                  | 2/1                | 2           | 32         | 30,6        | 5,23 | 76172,00  |
| 8003225577 | WRL-141Y | 22,24                  | 2/1                | 2           | 40         | 31,6        | 5,19 | 82582,00  |
| 8003225576 | WRL-161Y | 26,08                  | 2/1                | 2           | 41         | 32,1        | 4,96 | 87610,00  |
| 8003225516 | WRL-180Y | 29,26                  | 2/1                | 2           | 42         | 29,1        | 3,77 | 110612,00 |
| 8003225515 | WRL-200Y | 37,86                  | 2/1                | 2           | 42         | 29,8        | 4,13 | 115640,00 |
| 8003225514 | WRL-300Y | 43,81                  | 2/1                | 2           | 45         | 30,9        | 4,54 | 123433,00 |
| 8003225513 | WRL-400Y | 50,58                  | 2/1                | 2           | 52         | 39,1        | 3,93 | 136254,00 |
| 8003225512 | WRL-500Y | 58,87                  | 2/1                | 2           | 59         | 35,6        | 4,29 | 172203,00 |

## Tilbehør til Aermec WRL væskekøleanlæg

| Varenr.    | Type       | Beskrivelse                            | DKK     |
|------------|------------|--|---------|
| 8009026118 | VT9        | Vibrationsdæmper                       | 376,00  |
| 8009025804 | VT15       | Vibrationsdæmper                       | 376,00  |
| 8009039308 | VT15A      | Vibrationsdæmper                       | 521,00  |
| 8009025857 | MODU 485BL | Interfacekort for MODbus               | 1969,00 |
| 8009036823 | AER485P1   | Interfacekort for MODbus               | 6369,00 |
| 8009039237 | AERSET     | Setpunkts-forskydning med 0-10V signal | 9553,00 |
| 8009044881 | KSAE       | Udendørs temperaturføler for WRL-H     | 811,00  |



## NXW



- NXW leveres som Danish Version (DV) opdelt i 2 separate kølekredse
- Scrollkompressorer med lavt energiforbrug R410A
- Pladevarmevekslere
- HP og LP tryktransmittere
- Carel PCO5 Mikroprocessorstyring med BUS-udgang for kommunikation via MODBUS, LON og Bacnet protokol
- 2 NXW kan styres som masterslave med AER485P1 Interfacekort (tilbehør)
- Korrosionsbestandigt kabinet og ramme i lakeret galvaniseret stålplade
- NXW brinetemperatur ned til +4 °C -
- NXW-Y brinetemperatur ned til -8 °C
- Indendørs opstilling

Fås også som varmpumpe op til 700H

NXW er Euroventcertificeret (E).

EI-tilslutning: 400V 3 50Hz

Køleeffekter er angivet ved kondensator kølevandstemperatur 30/35 °C og 30% ethlyenglycol

NXW kan leveres med pumper på kold og/eller varm side

NXW med pumpe(r) indeholder også:

- Flowswitch på begge sider
- Trykekspressionsbeholder med sikkerhedsarmatur
- Væskefilter
- NXW Kølekapacitet er angivet ved  $T_{\text{væske}} 12/7 \text{ °C}$
- NXW-Y Kølekapacitet er angivet ved  $T_{\text{væske}} -2/-6 \text{ °C}$

| Varenr.    | Type     | Total kølekapacitet, kW | Komp./kreds nummer | Antal komp. | Amp Maks A | Lydtryk dBA | SEER | DKK       |
|------------|----------|-------------------------|--------------------|-------------|------------|-------------|------|-----------|
| 8003225721 | NXW-0503 | 112                     | 3/2                | 3           | 75         | 46          | 5,50 | 213795,00 |
| 8003225715 | NXW-0553 | 120                     | 3/2                | 3           | 80         | 47          | 5,85 | 229409,00 |
| 8003225714 | NXW-0604 | 148                     | 4/2                | 4           | 96         | 47          | 5,79 | 255833,00 |
| 8003225713 | NXW-0654 | 166                     | 4/2                | 4           | 107        | 48          | 5,77 | 273850,00 |
| 8003225712 | NXW-0704 | 188                     | 4/2                | 4           | 122        | 50          | 5,84 | 297871,00 |

## NXW-Y

| Varenr.    | Type      | Total kølekapacitet KW | Komp./kreds nummer | Antal komp. | Amp Maks | Lydtryk dBA | SEER | DKK       |
|------------|-----------|------------------------|--------------------|-------------|----------|-------------|------|-----------|
| 8003225487 | NXW-0503Y | 72,6                   | 3/2                | 3           | 100      | 46          | 5,50 | 213795,00 |
| 8003225486 | NXW-0553Y | 78,4                   | 3/2                | 3           | 100      | 47          | 5,85 | 229409,00 |
| 8003225517 | NXW-0604Y | 97,9                   | 4/2                | 4           | 125      | 47          | 5,79 | 255833,00 |
| 8003225490 | NXW-0654Y | 109,7                  | 4/2                | 4           | 125      | 48          | 5,77 | 273850,00 |
| 8003225492 | NXW-0704Y | 124,1                  | 4/2                | 4           | 160      | 50          | 5,84 | 297871,00 |

## Tilbehør til Aermec NXW væskekøleanlæg

| Varenr.    | Type          | Beskrivelse      | DKK      |
|------------|---------------|------------------|----------|
| 8009039304 | AVX319        | Vibrationsdæmper | 7527,00  |
| 8009039306 | AVX301        | Vibrationsdæmper | 4342,00  |
| 8009069676 | 'L' Low Noise | Kabinet          | 18817,00 |

## Chillere / Vandkølede chillere / Aermec

### WMG HFO chiller med Turbo Core



- WMG er forsynet med turbocore kompressor
- Kan køre ned til 20% kapacitet
  - Startstrøm ned til 6 amp
  - 5 gange letter end tilsvarende skruekompressor
  - Elektronisk termoventil
  - Grafisk display
  - Microprocesser styring
  - Oliefri
  - Meget kompakt
  - Kølemiddel R1234ze

WMG er Euroventcertificeret (E).

El-tilslutning: 400V 3 50Hz

Lydtryk er angivet i 10 m afstand i frit felt i henhold til ISO 3744

Kølekapacitet er angivet ved  $T_{\text{væske}} 12/7 \text{ } ^\circ\text{C}$

| Varenr.    | Type      | Total kølekapacitet KW | Komp./kreds nummer | Lydtryk dBA | SEER | DKK        |
|------------|-----------|------------------------|--------------------|-------------|------|------------|
| 8003259552 | WMG-300A  | 312                    | 1/1                | 90          | 8,59 | 1068416,00 |
| 8003269605 | WMG-300AL | 312                    | 1/1                | 84          | 8,59 | 1078471,00 |
| 8003269606 | WMG-300U  | 282                    | 1/1                | 85          | 8,53 | 1068416,00 |
| 8003269607 | WMG-300UL | 282                    | 1/1                | 78          | 8,53 | 1078471,00 |

## WFG HFO chiller



### WFG HFO Chiller

- WFG er forsynet med skruekompressor
- Grafisk display
- Microprocesser styring
- Kølemiddel R1234ze

WFG er Euroventcertificeret (E).

El-tilslutning: 400V 3 50Hz

Lydtryk er angivet i 10 m afstand i frit felt i henhold til ISO 3744

Kølekapacitet er angivet ved  $T_{\text{væske}} 12/7 \text{ } ^\circ\text{C}$

| Varenr.    | Type     | Total kølekapacitet, KW | Komp./kreds nummer | Amp Maks, A | Lydtryk dBA | SEER | DKK               |
|------------|----------|-------------------------|--------------------|-------------|-------------|------|-------------------|
| 8003269608 | WFG-2512 | 483                     | 2/2                | 171         | 94          | 5,94 | <b>838794,00</b>  |
| 8003269609 | WFG-2812 | 550                     | 2/2                | 198         | 94          | 6,01 | <b>1035735,00</b> |
| 8003269610 | WFG-3212 | 663                     | 2/2                | 223         | 94          | 5,97 | <b>1153889,00</b> |
| 8003269611 | WFG-3612 | 747                     | 2/2                | 248         | 94          | 5,99 | <b>1236848,00</b> |
| 8003269612 | WFG-4212 | 855                     | 2/2                | 272         | 95          | 6,10 | <b>1362544,00</b> |
| 8003269613 | WFG-4812 | 977                     | 2/2                | 331         | 96          | 6,09 | <b>1412822,00</b> |
| 8003269614 | WFG-5612 | 1074                    | 2/2                | 363         | 97          | 6,07 | <b>1650388,00</b> |
| 8003269615 | WFG-6412 | 1176                    | 2/2                | 403         | 98          | 6,04 | <b>1708208,00</b> |
| 8003269616 | WFG-6713 | 1223                    | 3/3                | 418         | 64          | 6,30 | <b>2019934,00</b> |
| 8003269617 | WFG-7213 | 1398                    | 3/3                | 499         | 65          | 6,43 | <b>2193394,00</b> |
| 8003269618 | WFG-8413 | 1539                    | 3/3                | 551         | 67          | 6,40 | <b>2381938,00</b> |
| 8003269619 | WFG-9613 | 1706                    | 3/3                | 615         | 67          | 6,35 | <b>2507634,00</b> |

## WFG-A HFO chiller

| Varenr.    | Type      | Total kølekapacitet, KW | Komp./kreds nummer | Amp Maks, A | SEER | DKK               |
|------------|-----------|-------------------------|--------------------|-------------|------|-------------------|
| 8003269620 | WFG-2512A | 489                     | 2/2                | 164         | 6,47 | <b>1122465,00</b> |
| 8003269621 | WFG-2812A | 553                     | 2/2                | 190         | 6,43 | <b>1152632,00</b> |
| 8003269622 | WFG-3212A | 671                     | 2/2                | 213         | 6,61 | <b>1339919,00</b> |
| 8003269623 | WFG-3612A | 744                     | 2/2                | 238         | 6,56 | <b>1458073,00</b> |
| 8003269624 | WFG-4212A | 860                     | 2/2                | 260         | 6,73 | <b>1596339,00</b> |
| 8003269625 | WFG-4812A | 974                     | 2/2                | 314         | 6,70 | <b>1671756,00</b> |
| 8003269626 | WFG-5612A | 1081                    | 2/2                | 348         | 6,60 | <b>1871613,00</b> |
| 8003269627 | WFG-6412A | 1183                    | 2/2                | 387         | 6,54 | <b>1929433,00</b> |
| 8003269628 | WFG-6713A | 1257                    | 3/3                | 407         | 6,91 | <b>2221047,00</b> |
| 8003269629 | WFG-7213A | 1424                    | 3/3                | 487         | 6,91 | <b>2407077,00</b> |
| 8003269630 | WFG-8413A | 1589                    | 3/3                | 536         | 6,78 | <b>2671039,00</b> |
| 8003269631 | WFG-9613A | 1726                    | 3/3                | 600         | 6,77 | <b>2746456,00</b> |

## Tilbehør til Aermec WFG

| Varenr.    | Type             | Beskrivelse  | DKK             |
|------------|------------------|--|-----------------|
| 8009036823 | AER485P1         | Interfacekort for MODbus                           | <b>6369,00</b>  |
| 8009060599 | AERNET           | Web remotecontrol og overvågning                   | <b>18817,00</b> |
| 8009035822 | MULTICHILLER EVO | Supervision styring for parreldrift op til 9 units | <b>44872,00</b> |

## Chillere / Vandkølede chillere / Aermec

### HWSG HFO chiller



#### HWSG HFO Chiller

- HWSG er forsynet med skruekompressor
- Grafisk display
- Microprocesser styring
- Kølemiddel R1234ze

HWSG er Euroventcertificeret (E).

El-tilslutning: 400V 3 50Hz

Lydtryk er angivet i 10 m afstand i frit felt i henhold til ISO 3744

Kølekapacitet er angivet ved  $T_{\text{væske}} 12/7^{\circ}\text{C}$  og  $30/35^{\circ}\text{C}$

Varmekapacitet er angivet ved  $T_{\text{væske}} 40/45^{\circ}\text{C}$  og  $10/7^{\circ}\text{C}$ . dB(A) målt i 10m

| Varenr.    | Type      | Total kølekapacitet, kW | Total varmekapacitet, kW | Lydtryk dBA | SEER | SCOP  | DKK       |
|------------|-----------|-------------------------|--------------------------|-------------|------|-------|-----------|
| 8003269632 | HWSG-0601 | 110                     | 118                      | 55,2        | 5,22 | 4,52  | 362731,00 |
| 8003269633 | HWSG-0701 | 135                     | 144                      | 54,2        | 5,43 | 4,62  | 393959,00 |
| 8003269634 | HWSG-0801 | 156                     | 166                      | 54,2        | 5,64 | 4,72  | 408372,00 |
| 8003269635 | HWSG-0901 | 176                     | 187                      | 54,2        | 5,62 | 4,69  | 439601,00 |
| 8003269636 | HWSG-1101 | 216                     | 229                      | 60,2        | 5,62 | 4,73  | 521275,00 |
| 8003269637 | HWSG-1202 | 221                     | 237                      | 57,2        | 5,35 | 4,63  | 648591,00 |
| 8003269638 | HWSG-1402 | 271                     | 290                      | 58,1        | 5,36 | 4,6   | 650993,00 |
| 8003269639 | HWSG-1602 | 316                     | 335                      | 57,2        | 5,59 | 4,56* | 679820,00 |
| 8003269640 | HWSG-1802 | 354                     | 378                      | 57,2        | 5,47 | 4,47* | 720657,00 |
| 8003269641 | HWSG-2002 | 396                     | 421                      | 61,1        | 5,50 | 4,53* | 787918,00 |
| 8003269642 | HWSG-2202 | 444                     | 470                      | 63,1        | 5,61 | 4,60* | 862386,00 |
| 8003269643 | HWSG-2502 | 490                     | 521                      | 63,1        | 5,50 | 4,53* | 893614,00 |
| 8003269644 | HWSG-2802 | 531                     | 568                      | 63,1        | 5,52 | 4,52* | 946463,00 |

\*= COP

### HWFG HFO chiller



#### HWFG HFO Chiller

- HWSG er forsynet med skruekompressor
- Grafisk display
- Microprocesser styring
- Kølemiddel R1234ze

HWSG er Euroventcertificeret (E).

El-tilslutning: 400V 3 50Hz

Lydtryk er angivet i 10 m afstand i frit felt i henhold til ISO 3744

Kølekapacitet er angivet ved  $T_{\text{væske}} 12/7^{\circ}\text{C}$  og  $30/35^{\circ}\text{C}$

Varmekapacitet er angivet ved  $T_{\text{væske}} 40/45^{\circ}\text{C}$  og  $10/7^{\circ}\text{C}$ . dB(A) målt i 10m  
Kan også fås i low noise version

| Varenr.    | Type      | Total kølekapacitet, kW | Total varmekapacitet, kW | Lydtryk dBA | SEER | DKK        |
|------------|-----------|-------------------------|--------------------------|-------------|------|------------|
| 8003269645 | HWFG-2512 | 470                     | 523                      | 61,6        | 5,97 | 927133,00  |
| 8003269646 | HWFG-2812 | 547                     | 607                      | 62          | 5,96 | 954786,00  |
| 8003269647 | HWFG-3212 | 631                     | 400                      | 61,4        | 5,97 | 1077968,00 |
| 8003269648 | HWFG-3612 | 722                     | 800                      | 61,6        | 6,0  | 1178525,00 |
| 8003269649 | HWFG-4212 | 823                     | 912                      | 62,5        | 6,07 | 1309249,00 |
| 8003269650 | HWFG-4812 | 945                     | 1047                     | 63,4        | 6,12 | 1369583,00 |
| 8003269651 | HWFG-5612 | 1036                    | 1147                     | 65,1        | 6,14 | 1568685,00 |
| 8003269652 | HWFG-6412 | 1117                    | 1240                     | 65,7        | 6,08 | 1782369,00 |

## HWFG-A HFO chiller

| Varenr.    | Type       | Total kølekapacitet, kW | Total varmekapacitet, kW | Lydtryk dBA | SEER | DKK        |
|------------|------------|-------------------------|--------------------------|-------------|------|------------|
| 8003269653 | HWFG-2512A | 495                     | 543                      | 61,5        | 6,31 | 1033598,00 |
| 8003269654 | HWFG-2812A | 559                     | 614                      | 61,9        | 6,26 | 1066279,00 |
| 8003269655 | HWFG-3212A | 655                     | 718                      | 61,3        | 6,28 | 1241499,00 |
| 8003269656 | HWFG-3612A | 742                     | 814                      | 61,5        | 6,33 | 1377250,00 |
| 8003269657 | HWFG-4212A | 863                     | 941                      | 62,4        | 6,45 | 1520544,00 |
| 8003269658 | HWFG-4812A | 973                     | 1062                     | 63,3        | 6,53 | 1603503,00 |
| 8003269659 | HWFG-5612A | 1046                    | 1148                     | 65,0        | 6,49 | 1764771,00 |
| 8003269660 | HWFG-6412A | 1143                    | 1254                     | 65,6        | 6,45 | 1701923,00 |

## Tilbehør til Aermec HWSG / HWFG

| Varenr.    | Type             | Beskrivelse                                       | DKK      |
|------------|------------------|---|----------|
| 8009036823 | AER485P1         | Interfacekort for MODbus                          | 6369,00  |
| 8009060599 | AERNET           | Web remotecontrol og overvågning                  | 18817,00 |
| 8009035822 | MULTICHILLER EVO | Supervision styring for parreldrif op til 9 units | 44872,00 |

## SAP tankmodul



- Bufferbeholder i kabinet.
- Tank isoleret med polyurethanskum afsluttet med Alu-kappe
- Max. arbejdstryk 600kPa, temperaturområde -6 °C til 85 °C
- Cirkulationspumper med valgfri trykopsætning (kan leveres med stand-by pumpe)
- Afspærringsventiler og vandfilter
- Armatur for automatisk påfyldning
- Sikkerhedsventil og sikkerhedsarmatur
- Automatisk udluftningsventil
- Expansionsbeholder
- Kontraventil
- El-udstyr med kontakter og motorværn for pumpe(r)

Pris med alternative pumpevalg og yderligere information på forespørgsel.

3 kW el-varmelegeme for frostsikring kan leveres på forespørgelse.

| Varenr.    | Type       | Tank volumen (l) | Exp.beh vol.ltr. | Flow/tryk m <sup>3</sup> /h / kPa | Dimension HxBxL i m | Vægt kg uden vand | DKK       |
|------------|------------|------------------|------------------|-----------------------------------|---------------------|-------------------|-----------|
| 8003225767 | SAP-0075BZ | 75               | 8                | 3 / 80                            | 1,0x1,0x0,7         | 120               | 28686,00  |
| 8003225717 | SAP-0150BZ | 150              | 12               | 4 / 75                            | 1,0x1,0x0,7         | 120               | 33059,00  |
| 8003225703 | SAP-0300FZ | 300              | 18               | 9 / 105                           | 1,65x1,1x1,1        | 190               | 39850,00  |
| 8003225697 | SAP-0500GZ | 500              | 24               | 12 / 150                          | 1,65x1,1x1,1        | 230               | 54006,00  |
| 8003225752 | SAP-0750HZ | 750              | 2x18             | 20 / 160                          | 2,0x1,55x1,0        | 400               | 63846,00  |
| 8003225722 | SAP-1000LZ | 1000             | 2x18             | 30 / 140                          | 2,1x2,2x1,0         | 445               | 76534,00  |
| 8003225751 | SAP-1500RZ | 1500             | 2x24             | 45 / 200                          | 2,1x2,2x1,75        | 560               | 109335,00 |
| 8003225750 | SAP-2500UZ | 2500             | 3x24             | 65 / 160                          | 2,1x2,2x2,0         | 710               | 138107,00 |
| 8003225749 | SAP-3500VZ | 3500             | 3x24             | 100 / 175                         | 2,1x2,2x2,3         | 790               | 156809,00 |

## Chillere / Vand-vand varmepumpe / Aermec

### WWB



WWB er en irreversibel vand-vand-varmepumpe, der producerer vand ved høj temperatur med en lav eller medium temperatur kilde.

Den er designet til indendørs installation og er især velegnet til alle anvendelser, der kræver varmt vand ved høj eller meget høj temperatur.

Med sit brede driftsområde kan den integreres med adskillige applikationer og er et godt alternativ til kedler og alle konventionelle systemer, der bruges til at producere varmt vand ved høj temperatur.

WWB er udstyret med meget effektive kompressorer, pladevarmevekslere med reduceret trykfald, to uafhængige kølekredsløb, der sikrer den maksimale pålidelighed af systemet.

Nem adgang til det elektriske panel med Slide-in system.

Vandafgangstemperatur 70 °C / 78 °C;

Vandtilgangstemperatur 35 °C / 30 °C

Vandafgangstemperatur 70 °C / 78 °C;

Vandtilgangstemperatur 35 °C / 30 °C

SCOP oplyst iht. Ecodesign 813/2013 for mediumtemperatur (55°C)

| Varenr.    | Type    | Total kølekapacitet<br>kW 45/40 | Total varmekapacitet<br>kW 35/30 | SCOP | COP  | DKK       |
|------------|---------|---------------------------------|----------------------------------|------|------|-----------|
| 8003269547 | WWB-300 | 70,3                            | 56,7                             | 4,6  | 3,48 | 183516,00 |
| 8003269548 | WWB-330 | 77,7                            | 62,7                             | 4,69 | 3,56 | 188544,00 |
| 8003269549 | WWB-350 | 93,2                            | 75,2                             | 4,69 | 3,58 | 198600,00 |
| 8003269550 | WWB-550 | 114,6                           | 92,4                             | 4,56 | 3,42 | 213683,00 |

## Epsilon Echos + Inverter kompressor



Luft/Vand chiller med inverter scrollkompressor  
Ydelserne er opgivet ved køl: lufttemperatur 35 °C og vandtemperatur 7 °C  
Ydelserne er opgivet ved varme: lufttemperatur 7 °C og vandtemperatur 45 °C

- Kompressorer styret af DC inverter
- Markedets højeste effektivitet og tilpasningsevne
- Høj tilpasningsevne i form af vandbårne moduler
- Ikke nødvendigt med vand på maskinen
- Bred kraftydelse og driftsgrænse

| Varenr.    | Type               | Kølekapacitet kW | Varmekapacitet kW | Strømforsyning V/ph/Hz | Antal komp. | Tank kapacitet (l) | ESEER W/W | DKK              |
|------------|--------------------|------------------|-------------------|------------------------|-------------|--------------------|-----------|------------------|
| 1603239857 | Epsilon Echos + 9  | 6,10             | 6,80              | 230/1N-/50             | 1           | 70                 | 3,45      | <b>59030,00</b>  |
| 1603239858 | Epsilon Echos + 15 | 10,70            | 12,00             | 400/3N-/50             | 1           | 70                 | 3,62      | <b>69090,00</b>  |
| 1603239859 | Epsilon Echos + 20 | 16,00            | 17,90             | 400/3N-/51             | 1           | 130                | 3,66      | <b>85049,00</b>  |
| 1603239860 | Epsilon Echos + 26 | 21,90            | 23,70             | 400/3N-/52             | 1           | 130                | 3,00      | <b>89395,00</b>  |
| 1603239861 | Epsilon Echos + 30 | 25,90            | 28,30             | 400/3N-/53             | 1           | 130                | 3,45      | <b>102185,00</b> |

## Epsilon REV



Høj effektivitet, kompakt luft / vand chiller

LN: lavt støjniveau

Valgfrit hydronisk modul

Kompatibel med Eco design

Kompakte dimensioner

Høj energieffektivitet (EER op til 3,36)

Flexibel installation for at imødekomme forskellige installationskrav

Leveres standard med EC-ventilatorer (kun specifikke størrelser).

Køleeffekt er angivet ved  $T_{\text{vand}} 12/7$  °C og  $T_{\text{omg}} 27$  °C med 30% eth.glycol

| Varenr.    | Type           | Total kølekapacitet, kW | Komp./kreds nummer | Lydtryk dBA | SEER | Vægt, kg | DKK              |
|------------|----------------|-------------------------|--------------------|-------------|------|----------|------------------|
| 1603269809 | Epsilon REV 6  | 6.7                     | 1/1                | 34          | 3.8  | 99       | <b>44776,00</b>  |
| 1603269810 | Epsilon REV 8  | 7.5                     | 1/1                | 36          | 3.84 | 101      | <b>46235,00</b>  |
| 1603269811 | Epsilon REV 10 | 10                      | 1/1                | 37          | 3.8  | 102      | <b>51946,00</b>  |
| 1603269812 | Epsilon REV 14 | 13.3                    | 1/1                | 39          | 3.81 | 148      | <b>57131,00</b>  |
| 1603265719 | Epsilon REV 16 | 14.8                    | 1/1                | 41          | 3.81 | 150      | <b>62243,00</b>  |
| 1603269813 | Epsilon REV 18 | 17.2                    | 1/1                | 44          | 3.8  | 152      | <b>65434,00</b>  |
| 1603269814 | Epsilon REV 21 | 19.3                    | 1/1                | 45          | 3.82 | 242      | <b>91134,00</b>  |
| 1603269815 | Epsilon REV 25 | 21.1                    | 1/1                | 45          | 3.82 | 248      | <b>94058,00</b>  |
| 1603269816 | Epsilon REV 28 | 24.9                    | 1/1                | 45          | 3.81 | 252      | <b>102362,00</b> |
| 1603266565 | Epsilon REV 31 | 29.6                    | 1/1                | 45          | 3.82 | 296      | <b>114854,00</b> |
| 1603269817 | Epsilon REV 37 | 33.2                    | 1/1                | 46          | 3.83 | 301      | <b>124682,00</b> |



## Chillere / Luftkølede chillere / BlueBox

### Zeta REV



Luft/vand chillere og varmepumper, med axial ventilator og hermetiske scrollkompressor.

ZETA REV/HP  
varmepumpe

ZETA REV/ST 2PS

Som tilføjelse til komponenterne for Zeta REV, har denne model isoleret opbevaringstank, 2 vandpumper (1 i stand-by, og den anden med automatisk omkobling i tilfælde af pumpevig).

ZETA REV/ST 1PS

I modsætning til Zeta Rev/ST 2PS, har denne unit kun 1 pumpe.

ZETA REV/LN

Lavt lydniveau: lydisoleret kompressor med lydabsorbering.

ZETA REV/SLN

Ekstra lavt lydniveau: I modsætning til Zeta REV/LN har denne unit en ekstra stor kondensator, lavt omdrejningsniveau og ventilatorregulering.

Alle leveres med max. 10 kg kølemiddel pr/kreds.

Køleeffekt er angivet ved  $T_{\text{vand}} 12/7$  °C og  $T_{\text{omg}} 27$  °C med 30% eth.glycol

| Varenr.    | Type            | Total kølekapacitet | Strømforsyning V/ph/Hz | Antal kompressorer | Tank kapacitet (l) | ESEER W/W | DKK       |
|------------|-----------------|---------------------|------------------------|--------------------|--------------------|-----------|-----------|
| 1603245401 | ZETA REV 3,2 EC | 40,00               | 400/3N-/50±5%          | 2/1                | 165                | 4,15      | 141190,00 |
| 1603245402 | ZETA REV 4,2 EC | 45,00               | 400/3N-/50±5%          | 2/1                | 165                | 4,11      | 149276,00 |
| 1603245403 | ZETA REV 5,2 EC | 53,00               | 400/3N-/50±5%          | 2/1                | 165                | 4,07      | 158839,00 |
| 1603245404 | ZETA REV 6,2    | 60,00               | 400/3N-/50±5%          | 2/1                | 200                | 4,19      | 153793,00 |
| 1603245405 | ZETA REV 7,2    | 67,00               | 400/3N-/50±5%          | 2/1                | 200                | 4,09      | 160694,00 |
| 1603245406 | ZETA REV 8,2    | 81,00               | 400/3N-/50±5%          | 2/1                | 450                | 4,20      | 179905,00 |
| 1603245407 | ZETA REV 9,2    | 93,00               | 400/3N-/50±5%          | 2/1                | 450                | 4,25      | 206857,00 |
| 1603245408 | ZETA REV 10,2   | 102,00              | 400/3N-/50±5%          | 2/1                | 450                | 4,12      | 224708,00 |
| 1603245409 | ZETA REV 12,2   | 116,00              | 400/3N-/50±5%          | 2/1                | 450                | 4,03      | 236166,00 |

### Zeta REV HEi med frikøl



Køleeffekt: udetemperatur 30 °C; fordamper inlet/outlet vandtemperatur 15/10 °C; 90Hz

Frikøleffekt: udetemperatur 5 °C; fordamper inlet/outlet vandtemperatur 15/x °C

| Varenr.    | Type             | Total kølekapacitet | Komp./kreds nummer | Køleeff. frikøl | ESEER W/W | Lydtryk dBA | DKK       |
|------------|------------------|---------------------|--------------------|-----------------|-----------|-------------|-----------|
| 1603269818 | Zeta Rev Hei 3,1 | 35                  | 1/1                | 31.2            | 4.69      | 52          | 247866,00 |
| 1603269819 | Zeta Rev Hei 6,2 | 65                  | 2/1                | 45.3            | 4.47      | 54          | 316133,00 |
| 1603269820 | Zeta Rev Hei 8,3 | 95                  | 3/1                | 69.7            | 4.47      | 54          | 382043,00 |

## Zeta Sky HI R32 chiller



### ZETA SKY HI er med inverter kompressore

#### Sky-serien fås med

- kølemiddel R32 (GWP = 677 \*)
- Kølemidlet består af ren gas. R32 er klassificeret som en gruppe 1 væske under PED. Det er også klassificeret som A2L under ASHRAE-standarden 34, dvs.
- Giftfri;
- Let brandfarlig.

#### Styrker

- I overensstemmelse med Ecodesign Reg. 2281, niveau 2
- Høj effektivitet og kompakte dimensioner
- Nedsat kølemiddelpåfyldning
- BlueThink avanceret kontrol med integreret
- Webserver. Multilogisk funktion og Blueeye®
- Overvågningsystem. (muligheder)
- Flowzer: inverterdrevne pumper (ekstraudstyr)

#### SLN: version med super støjsvag

Chiller-versioner er designet til produktion af kølet vand ved temperaturer på mellem -8 ° C op til 20 ° C, med udetemperatur fra -20 ° C op til 48 ° C. Enhedens struktur er lavet af galvaniseret jern belagt med polyesterpulver i RAL 5017/7035 ZETA fås med pumpe og tank (ekstraudstyr)

| Varenr     | Type                 | Køleeffekt kW | Komp/kreds nummer | EER  | Lydtryk dBA | Regulerings-område | DKK       |
|------------|----------------------|---------------|-------------------|------|-------------|--------------------|-----------|
| 1603072854 | ZETA SKY HI-3,1      | 33,5          | 1/1               | 3,05 | 51          | 14-100             | 179370,00 |
| 1603072855 | ZETA SKY HI-4,1      | 43            | 1/1               | 2,89 | 51          | 17-100             | 191132,00 |
| 1603072856 | ZETA SKY HI-6,2      | 63,3          | 1/1               | 2,89 | 53          | 8-100              | 252477,00 |
| 1603072857 | ZETA SKY HI-8,2      | 80,3          | 1/1               | 2,97 | 53          | 7-100              | 295228,00 |
| 1603072858 | ZETA SKY HI-10,2     | 101,9         | 1/1               | 3,01 | 56          | 10-100             | 327648,00 |
| 1603072859 | ZETA SKY HI-12,2     | 124           | 1/1               | 2,96 | 56          | 8-100              | 381637,00 |
| 1603072860 | ZETA SKY HI SLN-3,1  | 32,6          | 1/1               | 2,89 | 49          | 14-100             | 192623,00 |
| 1603072861 | ZETA SKY HI SLN-4,1  | 41,5          | 1/1               | 2,84 | 49          | 17-100             | 204386,00 |
| 1603072862 | ZETA SKY HI SLN-6,2  | 62            | 1/1               | 2,86 | 51          | 8-100              | 266323,00 |
| 1603072863 | ZETA SKY HI SLN-8,2  | 78,8          | 1/1               | 2,94 | 51          | 7-100              | 310117,00 |
| 1603072864 | ZETA SKY HI SLN-10,2 | 99,7          | 1/1               | 2,96 | 51          | 10-100             | 344048,00 |
| 1603072865 | ZETA SKY HI SLN-12,2 | 120,3         | 1/1               | 2,87 | 51          | 8-100              | 398037,00 |

## Zeta Sky R7 R32 chiller



ZETA SKY R7 Chiller med hermetisk scroll-kompressorer og pladevarmeveksler. alsidige applikationer.

| Varenr.    | Type                | Køleeffekt kW | Komp./kreds nummer | EER  | Lydtryk dBA | DKK       |
|------------|---------------------|---------------|--------------------|------|-------------|-----------|
| 1603072866 | ZETA SKY R7-3,2     | 45,3          | 2/1                | 3,38 | 46          | 167274,00 |
| 1603072867 | ZETA SKY R7-4,2     | 50,5          | 2/1                | 3,26 | 48          | 177810,00 |
| 1603072868 | ZETA SKY R7-5,2     | 54,7          | 2/1                | 3,22 | 48          | 187393,00 |
| 1603072869 | ZETA SKY R7-6,2     | 61,9          | 2/1                | 3,19 | 48          | 206054,00 |
| 1603072870 | ZETA SKY R7-7,2     | 75,5          | 2/1                | 3,26 | 49          | 234987,00 |
| 1603072871 | ZETA SKY R7-8,2     | 81            | 2/1                | 3,18 | 50          | 247450,00 |
| 1603072872 | ZETA SKY R7 SLN-3,2 | 44            | 2/1                | 3,19 | 42          | 177142,00 |
| 1603072873 | ZETA SKY R7 SLN-4,2 | 48,7          | 2/1                | 3,03 | 44          | 187679,00 |
| 1603072874 | ZETA SKY R7 SLN-5,2 | 52,6          | 2/1                | 2,96 | 44          | 197262,00 |
| 1603072875 | ZETA SKY R7 SLN-6,2 | 59,3          | 2/1                | 2,89 | 44          | 216066,00 |
| 1603072876 | ZETA SKY R7 SLN-7,2 | 73,1          | 2/1                | 3,03 | 45          | 245142,00 |
| 1603072877 | ZETA SKY R7 SLN-8,2 | 78            | 2/1                | 2,92 | 46          | 257605,00 |

## Chillere / Luftkølede chillere / BlueBox

### Kappa Rev LGW HFO chiller



Høj effektivitet og kompakte dimensioner  
 Ikke-brændbart kølemiddel R1234ze, med GWP = 7  
 Anvendelsesfleksibilitet: vandtemperatur op til 23 °C.  
 Nedsat støjniveau, low noise og super low noise versioner  
 BlueThink avanceret kontrol med integreret webserver.  
 Multilogic funktion og Blueeye® overvågningssystem. (tilvalg)  
 Flowzer: energioptimering på vandsiden (indstillinger)  
 I overensstemmelse med Ecodesign Reg. 2281 niveau 2

Køleeffekt er angivet ved  $T_{\text{vand}} 12/7$  °C og  $T_{\text{omg}} 27$  °C med 30% eth.glycol

| Varenr     | Type               | Total kølekapacitet kW | Komp/kreds nummer | Lydtryk dBA | SEER | DKK     |
|------------|--------------------|------------------------|-------------------|-------------|------|---------|
| 1603269755 | Kappa Rev LGW33,2  | 240                    | 2/2               | 57          | 4,1  | 841654  |
| 1603269756 | Kappa Rev LGW40,2  | 323                    | 2/2               | 59          | 3,92 | 1008337 |
| 1603269757 | Kappa Rev LGW51,2  | 380                    | 2/2               | 59          | 3,98 | 1158686 |
| 1603269758 | Kappa Rev LGW54,2  | 424                    | 2/2               | 61          | 4,21 | 1209571 |
| 1603269759 | Kappa Rev LGW58,2  | 486                    | 2/2               | 60          | 4,22 | 1329010 |
| 1603269760 | Kappa Rev LGW67,2  | 544                    | 2/2               | 62          | 4,23 | 1458153 |
| 1603269761 | Kappa Rev LGW80,2  | 600                    | 2/2               | 63          | 4,26 | 1640317 |
| 1603269762 | Kappa Rev LGW90,2  | 699                    | 2/2               | 62          | 4,23 | 1734238 |
| 1603269763 | Kappa Rev LGW100,2 | 485                    | 2/2               | 63          | 4,21 | 1892754 |
| 1603269764 | Kappa Rev LGW115,2 | 881                    | 2/2               | 64          | 4,24 | 2145342 |
| 1603269765 | Kappa Rev LGW120,2 | 850                    | 2/2               | 64          | 4,24 | 2273195 |
| 1603269766 | Kappa Rev LGW130,2 | 1020                   | 2/2               | 65          | 4,25 | 2400385 |

## Omega Sky LGW HFO chiller



Maks. effektivitet ved delbelastninger: SEER op til 8,3 og SEPR op til 9,3  
Ecodesign Tier 2-kompatibel  
Ikke-brændbart kølemiddel R1234ze, med GWP = 7  
Oversvømmet fordampner med lille kølemiddelfyldning  
Variabel Vi skruekompressor med ekstern inverter  
Version med chiller og varmepumpe, hver med optimeret driftsområde  
BlueThink avanceret kontrol med integreret webserver. Multilogic funktion og Blueeye® overvågningssystem. (tilvalg)  
Kølekapacitet er angivet ved T<sub>væske</sub> 12/7°C og 30/35 °C

| Varenr.    | Type               | Total kølekapacitet kW | Komp./kreds nummer | Lydtryk dBA | SEER | DKK        |
|------------|--------------------|------------------------|--------------------|-------------|------|------------|
| 1603269777 | Omega Sky LGW31.1  | 227                    | 1/1                | 73          | 5.63 | 547069,00  |
| 1603269778 | Omega Sky LGW36.1  | 257                    | 1/1                | 73          | 5.65 | 582590,00  |
| 1603269779 | Omega Sky LGW43.1  | 313                    | 1/1                | 73          | 5.78 | 688459,00  |
| 1603269780 | Omega Sky LGW50.1  | 351                    | 1/1                | 72          | 5.89 | 747426,00  |
| 1603269781 | Omega Sky LGW58.1  | 402                    | 1/1                | 74          | 6.13 | 806037,00  |
| 1603269038 | Omega Sky LGW66.1  | 460                    | 1/1                | 75          | 6.06 | 874602,00  |
| 1603269783 | Omega Sky LGW70.1  | 501                    | 1/1                | 76          | 5.95 | 925756,00  |
| 1603269784 | Omega Sky LGW79.1  | 551                    | 1/1                | 77          | 5.93 | 1006037,00 |
| 1603269785 | Omega Sky LGW63.2  | 451                    | 2/2                | 75          | 5.98 | 953820,00  |
| 1603269786 | Omega Sky LGW72.2  | 512                    | 2/2                | 75          | 6.05 | 1026994,00 |
| 1603269787 | Omega Sky LGW88.2  | 628                    | 2/2                | 75          | 5.96 | 1215634,00 |
| 1603269788 | Omega Sky LGW101.2 | 699                    | 2/2                | 75          | 6.13 | 1348847,00 |
| 1603269789 | Omega Sky LGW116.2 | 810                    | 2/2                | 76          | 6.37 | 1509059,00 |
| 1603269790 | Omega Sky LGW132.2 | 924                    | 2/2                | 77          | 6.33 | 1644048,00 |
| 1603269791 | Omega Sky LGW143.2 | 1000                   | 2/2                | 78          | 6.25 | 1761284,00 |
| 1603269792 | Omega Sky LGW159.2 | 1096                   | 2/2                | 79          | 6.21 | 1891293,00 |

## Omega Sky LGWOH HFO varmepumpe



Indendørs vandkølet chiller med meget lavt GWP; semi-hermetiske skruekompressorer, oversvømmet shell-and-tube-kondensator og tør-ekspansion shell-and-tube fordampner.  
Konfigurationer  
OH: ikke-reversibel varmepumpeversion  
Høj effektivitet ved delbelastninger: SEER op til 6,4  
Glycolfri frikølingsmuligheder  
Reduceret kølemiddelfyldning  
Kølemiddel R1234ze med GWP 7  
Nem håndtering: dybde ≤ 900 mm til størrelser med én kompressor  
OH-version: varmt vand op til 65 °C  
BlueThink avanceret kontrol med integreret webserver. Multilogic funktion og Blueeye® overvågningssystem (tilvalg).

| Varenr.    | Type                  | Total varmekapacitet, kW | Komp./kreds nummer | Lydtryk dBA | COP  | DKK        |
|------------|-----------------------|--------------------------|--------------------|-------------|------|------------|
| 1603269793 | Omega Sky LGW OH31.1  | 259                      | 1/1                | 77          | 4,35 | 568955,00  |
| 1603269794 | Omega Sky LGW OH36.1  | 291                      | 1/1                | 77          | 4,36 | 605896,00  |
| 1603269795 | Omega Sky LGW OH43.1  | 339                      | 1/1                | 78          | 4,45 | 717815,00  |
| 1603269796 | Omega Sky LGW OH50.1  | 391                      | 1/1                | 77          | 4,45 | 779057,00  |
| 1603269797 | Omega Sky LGW OH58.1  | 454                      | 1/1                | 79          | 4,48 | 839929,00  |
| 1603269798 | Omega Sky LGW OH66.1  | 519                      | 1/1                | 80          | 4,52 | 911152,00  |
| 1603269799 | Omega Sky LGW OH70.1  | 562                      | 1/1                | 81          | 4,4  | 964285,00  |
| 1603269800 | Omega Sky LGW OH79.1  | 609                      | 1/1                | 81          | 4,38 | 1047669,00 |
| 1603269801 | Omega Sky LGW OH63.2  | 513                      | 2/2                | 79          | 4,38 | 984293,00  |
| 1603269802 | Omega Sky LGW OH72.2  | 582                      | 2/2                | 79          | 4,38 | 1059587,00 |
| 1603269803 | Omega Sky LGW OH88.2  | 684                      | 2/2                | 80          | 4,45 | 1255274,00 |
| 1603269804 | Omega Sky LGW OH101.2 | 784                      | 2/2                | 80          | 4,47 | 1392356,00 |
| 1603269805 | Omega Sky LGW OH116.2 | 904                      | 2/2                | 81          | 4,49 | 1556835,00 |
| 1603269806 | Omega Sky LGW OH132.2 | 1029                     | 2/2                | 82          | 4,5  | 1695741,00 |
| 1603269807 | Omega Sky LGW OH143.2 | 1121                     | 2/2                | 83          | 4,44 | 1816368,00 |
| 1603269808 | Omega Sky LGW OH159.2 | 1213                     | 2/2                | 83          | 4,41 | 1950274,00 |

## VED



Aermec VED fancoils til kommercielt og industrielt brug kan kombineres med alle typer varmekilder. Aermec VED fancoils er designet til at blive brugt som aircondition og kan monteres på væg eller loft. Aermec VED fancoils fås i forskellige størrelser og kan installeres enten lodret eller vandret og leveres med enten multi-speed on/off motorer eller inverter-motorer, der styres trinløst med 0-10V signal.

**Tilbehør, se side 44 - 45**

**Tekniske egenskaber**

Motor og styring sikre op til 50 % reduktion af elforbrug i sammenligning med traditionelle motorer.

- Med køleflade for vand
- Med 5-speed lydsvag centrifugalventilator
- Ekstern tryk op til 75Pa
- Klasse G3 luftfiltre, let at demonterer samt vaskbare
- Rørtilslutninger 3/4".

Køleeffekt er opgivet ved  $T_{\text{luft}} 27\text{ °C}$ -55%RH og  $T_{\text{vand}} 7/12\text{ °C}$

Varmeeffekt er opgivet ved  $T_{\text{luft}} 20\text{ °C}$  og  $T_{\text{vand}} 50\text{ °C}$

**OBS:** Aermec VED fancoils leveres uden kabinet for loft- eller vægmontering

| Varenr.    | Type | El tilslutning | Kølekapacitet, kW | Disp. tryk Pa | DKK      |
|------------|------|----------------|-------------------|---------------|----------|
| 8003025205 | 430  | 230V/1/50Hz    | 6,95              | 72            | 8119,00  |
| 8003025167 | 440  | 230V/1/50Hz    | 8,01              | 70            | 8699,00  |
| 8003025189 | 530  | 230V/1/50Hz    | 7,76              | 58            | 8554,00  |
| 8003025188 | 540  | 230V/1/50Hz    | 8,97              | 56            | 9134,00  |
| 8003025187 | 630  | 230V/1/50Hz    | 12,53             | 75            | 10729,00 |
| 8003025198 | 640  | 230V/1/50Hz    | 15,18             | 75            | 11454,00 |
| 8003025197 | 730  | 230V/1/50Hz    | 13,85             | 69            | 11309,00 |
| 8003025219 | 740  | 230V/1/50Hz    | 16,08             | 69            | 12034,00 |

## VEDi

| Varenr.    | Type | El tilslutning | Kølekapacitet, kW | Disp. tryk Pa | DKK      |
|------------|------|----------------|-------------------|---------------|----------|
| 8003045104 | 530  | 230V/1/50Hz    | 7,76              | 58            | 10584,00 |
| 8003043469 | 540  | 230V/1/50Hz    | 8,97              | 56            | 11164,00 |
| 8003045105 | 730  | 230V/1/50Hz    | 13,85             | 69            | 15948,00 |
| 8003041534 | 740  | 230V/1/50Hz    | 16,08             | 69            | 16673,00 |

## FCLi



Aermec FCLi loftekasse med trinløs interverstyring  
Fancoilen er med børsteløs ventilatormotor uden friktionstab, som styres trinløst med 0-10V signal.  
Motor og styring sikrer op til 50% reduktion af elforbruget i sammenligning med traditionelle motorer

### Tekniske egenskaber

- Euroventcertificeret (E) Loftekasse for indbygning i nedhængt loft
- FCLi32-62 for indbygning i loftmodul 600x600mm. Indbygningshøjde 298 mm
- FCLi82-122 for indbygning i loftmodul 820x820 mm. Indbygningshøjde 307 mm
- Med trinløs styret ventilatormotor via 0-10V signal
- FCLi med indbygget 3-vejs motorventil On/Off med aktuator 230V
- FCLi-V2 med indbygget 2-vejs motorventil On/Off med aktuator 230V
- FCLi-VL leveres uden ventil
- Enkel installation og meget servicevenlig
- Mulighed for friskluftindtag og indblæsning i flere rum
- Vaskbart luftfilter
- Med indbygget kondensvandspumpe
- Indblæsningspanel i farve RAL9010

### Obligatorisk tilbehør:

GLLi100/20 - Indblæsningspanel med manuel indstilling af jalousi. Tilsluttes fortrådet betjeningspanel WMT21

GLLi100N/20N - Indblæsningspanel med manuel indstilling af jalousi. Tilsluttes Zone-regulator VMF-E4.

GLLi10N/20N anvendes ved Master/Slave kobling af op til 6 stk FCLi i netværk.

Ei-tilslutning: 230V-1-50Hz.

Lydtryk er målt i 100m<sup>3</sup> lydtestkammer med tilbageklangtid  $T_r = 0,5s$

Køleeffekt er angivet ved  $T_{rum} 27\text{ °C}$ -50%RH og  $T_{vand} 7/12\text{ °C}$

Varmeeffekt er angivet ved  $T_{rum} 20\text{ °C}$  og  $T_{vand} 50\text{ °C}$

| Varenr.    | Type    | Kølekapacitet, kW | Lydtryk, dBA | DKK      |
|------------|---------|-------------------|--------------|----------|
| 8003039527 | FCLi32  | 1,90              | 22/37        | 9731,00  |
| 8003033036 | FCLi42  | 3,95              | 23/42        | 10843,00 |
| 8003025220 | FCLi62  | 4,98              | 24/52        | 11399,00 |
| 8003039528 | FCLi82  | 6,00              | 31/41        | 15291,00 |
| 8003033505 | FCLi122 | 11,00             | 35/51        | 16959,00 |



## FCL 2-rørs system



Aermec FCL loftkassette er ideel som klimaanlæg uanset om du ønsker at varme eller køle. Aermec FCL fancoilen genererer varme, når den er integreret i et varmesystem med en kedel eller varmepumpe, men kan også bruges som klimaanlæg, når varmesystemet har en vandkøler. Den Euroventcertificeret (E) Aermec FCL loftkassette kan indbygges i nedhægt loft, hvor fancoilen kan sprede luftstrømmen til tilstødende rum og indføre udvendig luft uafhængigt af fancoilens ventilation. Den grundlæggende FCL-enhed fås i to versioner, til to rør og fire rørsystemer.

### Tekniske egenskaber

- Aermec FCL loftkassette fås med indbygget 3-vejs eller 2-vejs motorventil
- Aermec FCL32-72 for indbygning i loftmodul 600x600 mm.
- Indbygningshøjde 298 mm
- Aermec FCL82-122 for indbygning i loftmodul 840x840 mm.
- Indbygningshøjde 307 mm
- Aermec FCL leveres med indbygget 3-vejs motorventil On/Off
- Aermec FCL-V2 leveres med indbygget 2-vejs motorventil On/Off
- Aermec FCL-VL leveres uden motorventil
- Enkel installation og meget servicevenlig
- Mulighed for friskluftindtag og indblæsning i flere rum
- 3-speed lydsvag ventilator
- Vaskbart luftfilter
- Indbygget kondensvandspumpe
- Indblæsningspanel i farve RAL9010

### Obligatorisk tilbehør

- GLL10/20 - Manuel indstilling af jalousi. Tilsluttes fortrådet betjeningspanel f.eks. WMT10
- GLL10R/20R - Manuel indstilling af lamel. Medleveret trådløs betjeningspanel
- GLL10M - Motordrevet lamel. Medleveret trådløs betjeningspanel
- GLL10N/20N - Manuel indstilling af lamel. For Master/Slave kobling med op til 6 stk FCL. Betjeningspanel VMF-E4

FCL er Euroventcertificeret (E)

EI-tilslutning: 230V-1-50Hz.

Lydtryk er målt i 100m<sup>3</sup> lydtestkammer med tilbageklangtid Tr = 0,5s

Køleeffekt er angivet ved T<sub>rum</sub> 27 °C-50%RH og T<sub>vand</sub> 7/12 °C

Varmeeffekt er angivet ved T<sub>rum</sub> 20 °C og T<sub>vand</sub> 50 °C

| Varenr.    | Type   | EI tilslutning | Kølekapacitet, kW | Lydtryk, dBA | DKK      |
|------------|--------|----------------|-------------------|--------------|----------|
| 8003035406 | FCL32  | 230V/1/50Hz    | 1,90              | 26/29/37     | 7704,00  |
| 8003025408 | FCL36  | 230V/1/50Hz    | 3,00              | 26/29/37     | 8255,00  |
| 8003025410 | FCL42  | 230V/1/50Hz    | 3,95              | 26/29/37     | 8805,00  |
| 8003025416 | FCL62  | 230V/1/50Hz    | 4,98              | 32/38/45     | 9355,00  |
| 8003034933 | FCL72  | 230V/1/50Hz    | 5,46              | 34/40/47     | 9768,00  |
| 8003025301 | FCL82  | 230V/1/50Hz    | 6,00              | 30/34/36     | 13208,00 |
| 8003025300 | FCL102 | 230V/1/50Hz    | 9,00              | 31/36/39     | 14308,00 |
| 8003025299 | FCL122 | 230V/1/50Hz    | 11,00             | 35/41/45     | 14859,00 |

## FCL 4-rørs system

| Varenr.    | Type   | EI tilslutning | Kølekapacitet, kW | Lydtryk, dBA | DKK      |
|------------|--------|----------------|-------------------|--------------|----------|
| 8003025414 | FCL34  | 230V/1/50Hz    | 1,90              | 26/29/37     | 8392,00  |
| 8003025413 | FCL38  | 230V/1/50Hz    | 2,70              | 26/29/37     | 8943,00  |
| 8003025404 | FCL44  | 230V/1/50Hz    | 3,65              | 29/37/44     | 9631,00  |
| 8003025403 | FCL64  | 230V/1/50Hz    | 4,61              | 38/45/52     | 10318,00 |
| 8003025325 | FCL84  | 230V/1/50Hz    | 6,00              | 34/36/41     | 14583,00 |
| 8003025324 | FCL104 | 230V/1/50Hz    | 7,20              | 36/39/45     | 15134,00 |
| 8003025307 | FCL124 | 230V/1/50Hz    | 8,80              | 41/45/51     | 15684,00 |



## Tilbehør til Aermec FCL / FCLi

| Varenr.    | Type        | Beskrivelse   | DKK     |
|------------|-------------|---|---------|
| 8003025415 | GLL10       | 600x600 Indblæsningspanel med filter. For fortrådet fjernbetjening WMT10. Farve RAL9010. Manuel indstilling af jalousi.   | 2378,00 |
| 8003025402 | GLL10R      | 600x600 Indblæsningspanel med filter trådløs fjernbetjening. Farve RAL9010. Manuel indstilling af jalousi.  | 5072,00 |
| 8003025412 | GLL10M      | 600x600 Indblæsningspanel med filter trådløs fjernbetjening. Farve RAL9010. Motordrevet indstilling af jalousi via fjernbetjening.  | 5389,00 |
| 8003036279 | GLL10N      | 600x600 Indblæsningspanel med filter. For Master/Slave kobling med op til 6 stk FCL i netværk. Farve RAL9010. Manuel indstilling af jalousi. Anvendes med Zone-regulator VMF-E4   | 4121,00 |
| 8003025306 | GLL20       | 820x820 Indblæsningspanel med filter For fortrådet fjernbetjening WMT10. Farve RAL9010. Manuel indstilling af jalousi.  | 3487,00 |
| 8009025953 | GLL20R      | 820x820 Indblæsningspanel med filter Trådløs fjernbetjening. Farve RAL9010. Manuel indstilling af jalousi.  | 5706,00 |
| 8009033464 | GLL20N      | 820x820 Indblæsningspanel med filter. For Master/Slave kobling med op til 6 stk FCL i netværk. Farve RAL9010. Manuel indstilling af jalousi. Anvendes med zone-regulator VMF-E4   | 5231,00 |
| 8003025341 | WMT10       | Elektromekanisk rumregulator for vægmontage. Termostat samt manuel omskiftning køl/varme. 3-speed omskifter. Udgang til 3-vejsventiler køl/varme.                                 | 1313,00 |
| 8009033481 | VMF-E4X     | Zoneregulator for Master/Slave regulering af op til 6 stk. FCL  | 1737,00 |
| 8009026161 | VHL 1       | 3-vejs motorventil for varmeblade på 4-pipe system FCL34/38/44/64 - On/Off 230V   | 1059,00 |
| 8009061715 | Bagplade E4 | Bagplade for VMF-E4 til væg montage   | 138,00  |
| 8009026160 | VHL 2       | 2-vejs motorventil for varmeblade på 4-pipe system FCL34/38/124 - On/Off 230V   | 889,00  |
| 8003025302 | VHL 20      | 3-vejs motorventil for varmeblade på 4-pipe system FCL84/104/44/64 - On/Off 230V  | 1271,00 |
| 8009025956 | VHL 22      | 2-vejs motorventil for varmeblade på 4-pipe system FCL84/104/44/64 - On/Off 230V  | 1059,00 |
| 8009025216 | GLLi100     | 600x600 Indblæsningspanel med filter. For fortrådet fjernbetjening AER503. Farve RAL9010. Manuel indstilling af jalousi.  | 2378,00 |
| 8003055391 | GLLi100N    | 600x600 Indblæsningspanel med filter. For Master/Slave kobling med op til 6 stk. FCLi i netværk. Farve RAL9010. Manuel indstilling af jalousi. Anvendes med zone-regulator VMF-E4 | 4121,00 |
| 8003033507 | GLLi20      | 840x840 Indblæsningspanel med filter. For fortrådet fjernbetjening AER503. Farve RAL9010. Manuel indstilling af jalousi.  | 3487,00 |
| 8009039530 | GLLi20N     | 820x820 Indblæsningspanel med filter. For Master/Slave kobling med op til 6 stk. FCLi i netværk. Farve RAL9010. Manuel indstilling af jalousi. Anvendes med zone-regulator VMF-E4 | 5231,00 |
| 8009070926 | AER503      | Kontrolpanel for FCLi: Termostat, køl/varme og 0-10V for blæserstyring  | 1491,00 |
| 8009058255 | VMF-IO      | Kommunikations modul for CTS opkobling  | 1047,00 |

## FCZU



Aermec FCZU fancoil med kabinet kan monteres på gulv, væg eller i loftet. Den 3-speed lydsvage centrifugalventilator gør Aermec FCZU særdeles godt egnet som klima anlæg.

**Tekniske egenskaber**

Aermec FCZU fancoil for gulv-, væg- eller loftmontage med kabinet og køleflade for vand.

- Med 3-speed lydsvag centrifugalventilator
- Vaskbare luftfiltre
- Kabinet er lakeret i RAL 9003
- Aermec FCZU fancoils er Euroventcertificeret (E)
- El-tilslutning: 230V 1 50Hz

Aermec FCZU: Køleeffekt er angivet ved  $T_{rum} 27\text{ °C}$ -50%RH og  $T_{vand} 7/12\text{ °C}$   
 Aermec FCZU: Varmeeffekt er angivet ved  $T_{rum} 20\text{ °C}$  og  $T_{vand} 70/60\text{ °C}$

Køle- og varmeeffekt er angivet ved max blæserhastighed.

Bemærk at lyddata er opgivet som *lydtryk*.  
 Lydeffekten er opgivet i henhold til Eurovent 8/2.

| Varenr.    | Type  | El tilslutning | Kølekapacitet kW | Lydtryk dB/A | Bredde mm | Højde mm | Dybde mm | DKK     |
|------------|-------|----------------|------------------|--------------|-----------|----------|----------|---------|
| 8003047794 | 100U  | 230V/1/50hZ    | 1,00             | 45           | 640       | 486      | 220      | 3451,00 |
| 8003059247 | 150U  | 230V/1/50hZ    | 1,27             | 45           | 641       | 486      | 220      | 3732,00 |
| 8003047795 | 200U  | 230V/1/50hZ    | 1,60             | 51           | 750       | 486      | 220      | 3784,00 |
| 8003059248 | 250U  | 230V/1/50hZ    | 1,94             | 51           | 750       | 486      | 220      | 4090,00 |
| 8003047796 | 300U  | 230V/1/50hZ    | 2,65             | 48           | 980       | 486      | 220      | 4499,00 |
| 8003059249 | 350U  | 230V/1/50hZ    | 3,02             | 48           | 980       | 486      | 220      | 4806,00 |
| 8003047797 | 400U  | 230V/1/50hZ    | 3,60             | 51           | 1200      | 486      | 220      | 5215,00 |
| 8003059250 | 450U  | 230V/1/50hZ    | 4,03             | 51           | 1200      | 486      | 220      | 5573,00 |
| 8003047798 | 500U  | 230V/1/50hZ    | 4,25             | 56           | 1200      | 486      | 220      | 5420,00 |
| 8003059251 | 550U  | 230V/1/50hZ    | 4,79             | 56           | 1320      | 486      | 220      | 5778,00 |
| 8003047799 | 600U  | 230V/1/50hZ    | 4,65             | 57           | 1320      | 486      | 220      | 6136,00 |
| 8003059252 | 650U  | 230V/1/50hZ    | 5,67             | 57           | 1320      | 486      | 220      | 6493,00 |
| 8003047800 | 700U  | 230V/1/50hZ    | 5,50             | 62           | 1320      | 486      | 220      | 6647,00 |
| 8003059253 | 750U  | 230V/1/50hZ    | 6,14             | 62           | 1320      | 486      | 220      | 7005,00 |
| 8003047801 | 800U  | 230V/1/50hZ    | 6,10             | 66           | 1320      | 486      | 220      | 7158,00 |
| 8003059254 | 850U  | 230V/1/50hZ    | 6,91             | 66           | 1320      | 486      | 220      | 7516,00 |
| 8003047802 | 900U  | 230V/1/50hZ    | 6,91             | 62           | 1320      | 591      | 220      | 7235,00 |
| 8003058715 | 950U  | 230V/1/50hZ    | 8,60             | 61           | 1320      | 591      | 220      | 7593,00 |
| 8003047803 | 1000U | 230V/1/50hZ    | 7,62             | 66           | 1320      | 591      | 220      | 7465,00 |

## FCZP



Aermec FCZP fancoil uden kabinet kan monteres på guld, væg eller i loftet som kanal. Den 3-speed lydsvage centrifugalventilator gør Aermec FCZP særdeles godt egnet som klimaenlæg.

### Tekniske egenskaber

Aermec FCZP fancoil for gulv-, væg- eller loftmontage uden kabinet og køleflade for vand.

- Med 3-speed lydsvag centrifugalventilator
- Vaskbare luftfiltre
- Kabinet er lakeret i RAL 9003
- Aermec FCZP fancoils er Euroventcertificeret (E)
- El-tilslutning: 230V 1 50Hz

Aermec FCZP: Køleeffekt er angivet ved  $T_{rum} 27\text{ °C}$ -50%RH og  $T_{vand} 7/12\text{ °C}$   
 Aermec FCZP: Varmeeffekt er angivet ved  $T_{rum} > 20\text{ °C}$  og  $T_{vand} 70/60\text{ °C}$

Køle- og varmeeffekt er angivet ved max blæserhastighed.

Bemærk at lyddata er opgivet som *lydtryk*.

Lydteffekten er opgivet i henhold til Eurovent 8/2.

| Varenr.    | Type  | El tilslutning | Kølekapacitet kW | Lydtryk dB/A | Bredde mm | Højde mm | Dybde mm | DKK     |
|------------|-------|----------------|------------------|--------------|-----------|----------|----------|---------|
| 8003047804 | 100P  | 230V/1/50Hz    | 1,00             | 45           | 452       | 216      | 453      | 2556,00 |
| 8003059257 | 150P  | 230V/1/50Hz    | 1,27             | 45           | 452       | 216      | 453      | 2838,00 |
| 8003047805 | 200P  | 230V/1/50Hz    | 1,60             | 51           | 562       | 216      | 453      | 2684,00 |
| 8003059258 | 250P  | 230V/1/50Hz    | 1,94             | 51           | 562       | 216      | 453      | 2991,00 |
| 8003047806 | 300P  | 230V/1/50Hz    | 2,65             | 48           | 793       | 216      | 453      | 3170,00 |
| 8003059259 | 350P  | 230V/1/50Hz    | 3,02             | 48           | 793       | 216      | 453      | 3477,00 |
| 8003047807 | 400P  | 230V/1/50Hz    | 3,60             | 51           | 1013      | 216      | 453      | 3605,00 |
| 8003059260 | 450P  | 230V/1/50Hz    | 4,03             | 51           | 1013      | 216      | 453      | 3963,00 |
| 8003047808 | 500P  | 230V/1/50Hz    | 4,25             | 56           | 1013      | 216      | 453      | 3732,00 |
| 8003055910 | 550P  | 230V/1/50Hz    | 4,79             | 56           | 1013      | 216      | 453      | 4090,00 |
| 8003047809 | 600P  | 230V/1/50Hz    | 4,65             | 57           | 1147      | 216      | 453      | 4372,00 |
| 8003059261 | 650P  | 230V/1/50Hz    | 5,67             | 57           | 1147      | 216      | 453      | 4729,00 |
| 8003047810 | 700P  | 230V/1/50Hz    | 5,50             | 62           | 1147      | 216      | 453      | 4781,00 |
| 8003059262 | 750P  | 230V/1/50Hz    | 6,14             | 62           | 1147      | 216      | 453      | 5139,00 |
| 8003047811 | 800P  | 230V/1/50Hz    | 6,10             | 66           | 1147      | 216      | 453      | 5215,00 |
| 8003059263 | 850P  | 230V/1/50Hz    | 6,91             | 66           | 1147      | 216      | 453      | 5573,00 |
| 8003047812 | 900P  | 230V/1/50Hz    | 6,91             | 62           | 1147      | 216      | 558      | 5292,00 |
| 8003058714 | 950P  | 230V/1/50Hz    | 8,60             | 61           | 1147      | 216      | 558      | 5650,00 |
| 8003047813 | 1000P | 230V/1/50Hz    | 7,62             | 66           | 1147      | 216      | 558      | 5522,00 |

## FCZIU



FCZi er med 'børsteløs' motor uden friktionstab, som styres trinløst med 0-10V signal

Motor og styring sikrer op til 50% reduktion af el-forbrug i sammenligning med traditionelle motorer.

FCZi-U - med kabinet, for gulv-, væg- eller loftmontage med køleflade for vand.

Trinløs styring sikrer maksimal komfort og lavt energiforbrug

- Med lydsvag centrifugalventilator
- Trinløs regulering af motor via 0-10V signal med fortrådet betjeningspanel WMT21 (tilbehør)
- Vaskbare luftfiltre
- FCZi-U er med justerbar afkastrist
- Kabinet er lakeret i RAL 9003

FCZi Fancoils er Euroventcertificeret (E)

FCZi: Køleeffekt er angivet ved  $T_{\text{rum}} 27^{\circ}\text{C}$ -50%RH og  $T_{\text{vand}} 7/12^{\circ}\text{C}$

FCZi: Varmeeffekt er angivet ved  $T_{\text{rum}} 20^{\circ}\text{C}$  og  $T_{\text{vand}} 70/60^{\circ}\text{C}$

Bemærk at lyddata er opgivet som Lydeffekt

Lydeffekten er opgivet i henhold til Eurovent 8/2.

| Varenr.    | Type | El tilslutning | Kølekapacitet kW | Lydtryk dB(A) | Bredde mm | Højde mm | Dybde mm | DKK     |
|------------|------|----------------|------------------|---------------|-----------|----------|----------|---------|
| 8003059270 | 200U | 230V/1/50Hz    | 1,60             | 51            | 562       | 216      | 453      | 5062,00 |
| 8003059271 | 250U | 230V/1/50Hz    | 1,94             | 51            | 562       | 216      | 453      | 5346,00 |
| 8003059272 | 300U | 230V/1/50Hz    | 2,65             | 48            | 793       | 216      | 453      | 5724,00 |
| 8003059273 | 350U | 230V/1/50Hz    | 3,02             | 48            | 793       | 216      | 453      | 6008,00 |
| 8003059274 | 400U | 230V/1/50Hz    | 3,60             | 51            | 1013      | 216      | 453      | 6386,00 |
| 8003059275 | 450U | 230V/1/50Hz    | 4,30             | 51            | 1013      | 216      | 453      | 6718,00 |
| 8003059276 | 500U | 230V/1/50Hz    | 4,25             | 56            | 1013      | 216      | 453      | 6576,00 |
| 8003059277 | 550U | 230V/1/50Hz    | 4,79             | 56            | 1013      | 216      | 453      | 6907,00 |
| 8003059278 | 700U | 230V/1/50Hz    | 5,50             | 62            | 1147      | 216      | 453      | 7711,00 |
| 8003059279 | 750U | 230V/1/50Hz    | 6,14             | 62            | 1147      | 216      | 453      | 8042,00 |
| 8003056692 | 900U | 230V/1/50Hz    | 6,91             | 62            | 1147      | 216      | 558      | 8255,00 |
| 8003056519 | 950U | 230V/1/50Hz    | 8,60             | 61            | 1147      | 216      | 558      | 8586,00 |

**FCZIP**

FCZI er med 'børsteløs' motor uden friktionstab, som styres trinløst med 0-10V signal

Motor og styring sikrer op til 50% reduktion af el-forbrug i sammenligning med traditionelle motorer.

FCZI-P - uden kabinet for gulv-, væg- eller loftmontage med køleflade for vand.

Trinløs styring sikrer maksimal komfort og lavt energiforbrug

- Med lydsvag centrifugalventilator
- Trinløs regulering af motor via 0-10V signal med fortrådet betjeningspanel WMT21 (tilbehør)
- Vaskbare luftfiltre
- FCZI-P er med justerbar afkastrist
- Kabinet er lakeret i RAL 9003

FCZI Fancoils er Euroventcertificeret (E)

FCZI: Køleeffekt er angivet ved  $T_{rum} > 27\text{ °C}$ -50%RH og  $T_{vand} 7/12\text{ °C}$

FCZI: Varmeeffekt er angivet ved  $T_{rum} 20\text{ °C}$  og  $T_{vand} 70/60\text{ °C}$

Bemærk at lyddata er opgivet som Lydeffekt  
Lydeffeketen er opgivet i henhold til Eurovent 8/2.

| Varenr.    | Type | El tilslutning | Kølekapacitet kW | Lydtryk dB/A | Bredde mm | Højde mm | Dybde mm | DKK     |
|------------|------|----------------|------------------|--------------|-----------|----------|----------|---------|
| 8003059280 | 200P | 230/1/50Hz     | 1,60             | 51           | 562       | 216      | 453      | 4045,00 |
| 8003059281 | 250P | 230/1/50Hz     | 1,94             | 51           | 562       | 216      | 453      | 4329,00 |
| 8003059282 | 300P | 230/1/50Hz     | 2,65             | 48           | 793       | 216      | 453      | 4494,00 |
| 8003059283 | 350P | 230/1/50Hz     | 3,02             | 48           | 793       | 216      | 453      | 4778,00 |
| 8003055819 | 400P | 230/1/50Hz     | 3,60             | 51           | 1013      | 216      | 453      | 4896,00 |
| 8003059284 | 450P | 230/1/50Hz     | 4,03             | 51           | 1013      | 216      | 453      | 5227,00 |
| 8003059285 | 500P | 230/1/50Hz     | 4,25             | 56           | 1013      | 216      | 453      | 5015,00 |
| 8003059286 | 550P | 230/1/50Hz     | 4,79             | 56           | 1013      | 216      | 453      | 5346,00 |
| 8003059287 | 700P | 230/1/50Hz     | 5,50             | 62           | 1147      | 216      | 453      | 5984,00 |
| 8003059288 | 750P | 230/1/50Hz     | 6,14             | 62           | 1147      | 216      | 453      | 6315,00 |
| 8003056506 | 900P | 230/1/50Hz     | 6,91             | 62           | 1147      | 216      | 558      | 6457,00 |
| 8003055820 | 950P | 230/1/50Hz     | 8,60             | 61           | 1147      | 216      | 558      | 6789,00 |

## FCZSU



FCZS er beregnet for sensibel køling med høj vandtemperatur  
FCZS U · Universal for gulv-, væg- eller loftmontage, med kabinet og køleflade for vand.

- Med 3-speed lydsvag centrifugalventilator
- Vaskbare luftfiltre
- Kabinet lakeret i RAL 9002
- El-tilslutning: 230V 1 50Hz

Lydtryk er målt i 85 m<sup>3</sup> lydtestkammer med tilbageklangtid Tr = 0,5s

FCZS Køleeffekt ved T<sub>rum</sub> 27°C-50%RH og T<sub>vand</sub> 13/18°C, med max ventilatorspeed.

| Varenr.    | Type  | Kølekapacitet, kW | Varmekapacitet, kW | Luftflow, m <sup>3</sup> /h | Lydtryk, dBA | DKK     |
|------------|-------|-------------------|--------------------|-----------------------------|--------------|---------|
| 8003059289 | 200U  | 1,33              | 1,84               | 290                         | 51/35        | 3983,00 |
| 8003059290 | 300U  | 2,04              | 2,73               | 450                         | 48/34        | 4707,00 |
| 8003059291 | 400U  | 2,67              | 3,55               | 600                         | 51/37        | 5457,00 |
| 8003059292 | 500U  | 3,18              | 4,22               | 720                         | 56/42        | 5664,00 |
| 8003059293 | 900U  | 5,68              | 7,53               | 1140                        | 62/51        | 7526,00 |
| 8003059294 | 1000U | 5,53              | 8,46               | 1300                        | 66/56        | 7914,00 |

## FCZSP



FCZS P - Universal for gulv-, væg- eller loftmontage, uden kabinet for skjult montage.

- Med 3-speed lydsvag centrifugalventilator
- Vaskbare luftfiltre
- Kabinet lakeret i RAL 9002
- El-tilslutning: 230V 1 50Hz

Lydtryk er målt i 85 m<sup>3</sup> lydtestkammer med tilbageklangtid Tr = 0,5s

FCZS Køleeffekt ved T<sub>rum</sub> 27°C-50%RH og T<sub>vand</sub> 13/18°C, med max. ventilatorspeed.

| Varenr.    | Type  | Kølekapacitet, kW | Varmekapacitet, kW | Luftflow, m <sup>3</sup> /h | Lydtryk | DKK     |
|------------|-------|-------------------|--------------------|-----------------------------|---------|---------|
| 8003059295 | 200P  | 1,33              | 1,84               | 290                         | 51/35   | 2871,00 |
| 8003059296 | 300P  | 2,04              | 2,73               | 450                         | 48/34   | 3362,00 |
| 8003059297 | 400P  | 2,67              | 3,55               | 600                         | 51/37   | 3827,00 |
| 8003059298 | 500P  | 3,18              | 4,22               | 720                         | 56/42   | 3957,00 |
| 8003059299 | 900P  | 5,68              | 7,53               | 1140                        | 62/51   | 5560,00 |
| 8003059300 | 1000P | 5,53              | 8,46               | 1300                        | 66/56   | 5948,00 |

## FCZSIU



FCZSi er beregnet for sensibel køling med høj vandtemperatur.

FCZSi er med 'børsteløs' motor uden friktionstab, som styres trinløst med 0-10V signal.

Motor og styring sikrer op til 50% reduktion af el-forbrug i sammenligning med traditionelle motorer.

- FCZSi-U - med kabinet, for gulv-, væg- eller loftmontage med køleflade for vand.
- FCZSi-U er med justerbar afkastrist
- Kabinet er lakeret i RAL 9003

FCZSi Fancoils er Euroventcertificeret (E)

FCZSi Køleeffekt ved  $T_{\text{rum}} 27^{\circ}\text{C}$ -50% RH og  $T_{\text{vand}} 13/18^{\circ}\text{C}$ , med maks. ventilatorspeed.

FCZSi: Varmeeffekt er angivet ved  $T_{\text{rum}} 20^{\circ}\text{C}$  og  $T_{\text{vand}} 40/45^{\circ}\text{C}$

Eltilslutning: 230V 1 50Hz

Bemærk at lyddata er opgivet som Lydtryk.

Lydtryk er målt i 85 m<sup>3</sup> lydtestkammer med tilbageklangtid  $Tr = 0,5s$

Lydeffekten er opgivet i henhold til Eurovent 8/2.

| Varenr.    | Type | Kølekapacitet, kW | Varmekapacitet, kW | Luftflow, m <sup>3</sup> /h | Lydtryk, dBA | DKK     |
|------------|------|-------------------|--------------------|-----------------------------|--------------|---------|
| 8003059301 | 200U | 1,33              | 1,84               | 290                         | 51/35        | 5689,00 |
| 8003059302 | 300U | 2,04              | 2,73               | 450                         | 48/34        | 6414,00 |
| 8003059303 | 400U | 2,67              | 3,55               | 600                         | 51/37        | 7164,00 |
| 8003059304 | 500U | 3,18              | 4,22               | 720                         | 56/42        | 7370,00 |
| 8003059305 | 900U | 5,68              | 7,53               | 1140                        | 62/51        | 9232,00 |

## FCZSIP



FCZSi-P - Uden kabinet for gulv-, væg- eller loftmontage med køleflade for vand.

Trinløs styring sikrer maksimal komfort og lavt energiforbrug

- Med lydsvag centrifugalventilator
- Trinløs regulering af motor via 0-10V signal med fortrådet betjeningspanel WMT21 (tilbehør)
- Vaskbare luftfiltre. FCZSi fancoils er Eurovent certificeret (E).

FCZSi køleeffekt ved  $T_{\text{rum}} 27^{\circ}\text{C}$  - 50% RH og  $T_{\text{vand}} 13/18^{\circ}\text{C}$  med maks. ventilatorspeed. Varmeeffekt er opgivet ved  $T_{\text{rum}} 20^{\circ}\text{C}$  og  $T_{\text{vand}} 40/45^{\circ}\text{C}$ .

Eltilslutning 230V / 1 / 50Hz.

Lyddata er opgivet som lydtryk.

Lydtryk er målt i 58 m<sup>3</sup> lydtestkammer med tilbageklangtid  $Tr=0,5s$ .

Lydeffekten er opgivet i henhold til Eurovent 8/2

| Varenr.    | Type | Kølekapacitet, kW | Varmekapacitet, kW | Luftflow, m <sup>3</sup> /h | Lydtryk, dBA | DKK     |
|------------|------|-------------------|--------------------|-----------------------------|--------------|---------|
| 8003059306 | 200P | 1,84              | 1,84               | 290                         | 51/35        | 4577,00 |
| 8003059307 | 300P | 2,73              | 2,73               | 450                         | 48/34        | 5069,00 |
| 8003059308 | 400P | 3,55              | 3,55               | 600                         | 51/37        | 5534,00 |
| 8003059309 | 500P | 4,22              | 4,22               | 720                         | 56/42        | 5664,00 |
| 8003059310 | 900P | 7,76              | 7,53               | 1140                        | 62/51        | 7267,00 |



## Tilbehør til fancoils FCZ, FCZI, FCZ, FCZI, FCZS, FCZSI, VED

| Varenr.    | Type        | Beskrivelse   | DKK     |
|------------|-------------|---|---------|
| 8009026012 | AMP         | Montagebeslag for loftmontage alle FCZ, FCZi og FCZS  | 287,00  |
| 8009065268 | BCZ4        | Drypbakke for ventil. Gulv/vægmontage - FCZ, FCZi og FCZS   | 107,00  |
| 8009026264 | BCZ5        | Drypbakke for ventil. Loftmontage - FCZ, FCZi og FCZS   | 138,00  |
| 8009062600 | BCZ6        | Drypbakke for ventil. Loftmontage - FCZ, FCZi og FCZS   | 166,00  |
| 8009026247 | PX2         | Kontrolpanel: On/Off samt 3-speed omskifter   | 364,00  |
| 8009026278 | PXB         | Kontrolpanel: Termostat, On/Off samt 3-speed omskifter  | 727,00  |
| 8003025341 | WMT10       | Kontrolpanel: Termostat, On/Off, køl/varme samt 3-speed omskifter                                   | 1073,00 |
| 8009070926 | AER503      | Kontrolpanel for FCZi: Termostat, køl/varme og 0-10V for blæserstyring. Digital udlæsning           | 1489,00 |
| 8009033481 | VMF-E4X     | Zoneregulator   | 1420,00 |
| 8009061715 | Bagplade E4 | Bagplade for VMF-E4 til væg montage   | 138,00  |
| 8009033479 | VMF-E5      | Central kontrolenhed. Opsættes mellem chiller og fan  | 2701,00 |
| 8009069745 | VMF-E6      | Central kontrolenhed. Opsættes mellem chiller og fan  | 6059,00 |
| 8009069746 | T-Touch     | Elektronisk termostat   | 1939,00 |
| 8009069747 | T-Touch-I   | Elektronisk termostat for inverter modeller   | 1939,00 |
| 8009064889 | VMF-E19     | Kommunikations modul for fancoils FCZ/FCL   | 1454,00 |
| 8009064890 | VMF-E19i    | Kommunikations modul for Inverter fancoils FCZi/FCLi  | 1662,00 |
| 8009047748 | VMF-485EXP  | MODbus kort til VMF-E5  | 2077,00 |
| 8009058255 | VMF-IO      | Kommunikations modul for CTS opkobling  | 1047,00 |
| 8009025881 | PXAI        | Kontrolpanel: Elektronisk termostat, On/Off, 3-speed omskifter, køl/varme. Monteret i FCZ/FCZS      | 1316,00 |
| 8009026271 | PXAE        | Kontrolpanel: Elektronisk termostat, On/Off, 3-speed omskifter, køl/varme. Vægmonteret              | 1039,00 |
| 8009047086 | FMT21       | Kontrolpanel: Elektronisk termostat, On/Off, 3-speed omskifter, køl/varme. Vægmonteret              | 1246,00 |
| 4079029512 | ACR84       | Relæboks med udgang til 4 stk fancoils FCZ/FCZS/VED   | 3047,00 |
| 8009025980 | DSC4        | Kondensvandspumpe for FCZ, FCZi, FCZS og VED  | 2112,00 |
| 8009026058 | BV117       | 1RK Varmeflade, FCZ 100   | 641,00  |
| 8009026074 | BV122       | 1RK Varmeflade, FCZ 200   | 641,00  |
| 8009026073 | BV132       | 1RK Varmeflade, FCZ 300   | 731,00  |
| 8009026127 | BV142       | 1RK Varmeflade, FCZ 400-500   | 873,00  |
| 8009026181 | BV162       | 1RK Varmeflade, FCZ 900-1000  | 1136,00 |
| 8009026144 | RX17        | El-varmepanel med sikkerhedstermostat 700W for FCZ 100  | 1471,00 |
| 8009026259 | RX22        | El-varmepanel med sikkerhedstermostat 950W for FCZ 200  | 1558,00 |
| 8009026258 | RX32        | El-varmepanel med sikkerhedstermostat 1300W, FCZ 300  | 1835,00 |
| 8009026257 | RX42        | El-varmepanel med sikkerhedstermostat 1650W, FCZ 400  | 2112,00 |
| 8009026046 | RX52        | El-varmepanel med sikkerhedstermostat 1950W, FCZ 500  | 2389,00 |
| 8009026096 | RX62        | El-varmepanel med sikkerhedstermostat 2200W, FCZ 900-1000   | 3047,00 |
| 8009059995 | PM17        | Galvaniseret afkast plenum med 3 plastik studse FCZ-P 100-150                                       | 1039,00 |
| 8009026104 | PM22        | Galvaniseret afkast plenum med 3 plastik studse FCZ-P 200-250 FCZi-P 200-250                        | 1073,00 |
| 8009026103 | PM32        | Galvaniseret afkast plenum med 3 plastik studse FCZ-P 350-400 FCZi-P 300-350                        | 1170,00 |
| 8009026010 | PM42        | Galvaniseret afkast plenum med 3 plastik studse FCZ-P 400-550 FCZi-P 400-550                        | 1516,00 |
| 8009026105 | PM62        | Galvaniseret afkast plenum med 3 plastik studse FCZ-P 650-1000 FCZi-P 700-950                       | 1800,00 |
| 8009056352 | VCZ41       | 3-vejs motorventil-Køl, med rør/fittings, 230V aktuator On/Off, FCZ 100-250, FCZi20/30, FCZ 200-250 | 1593,00 |
| 8009056353 | VCZ42       | 3-vejs motorventil-Køl, med rør/fittings, 230V aktuator On/Off, FCZ 300-850, FCZi 300-750           | 1662,00 |
| 8009056354 | VCZ43       | 3-vejs motorventil-Køl, med rør/fittings, 230V aktuator On/Off, FCZ 900-1000, FCZi 900-950          | 1887,00 |
| 8009055912 | VCZ4124     | 3-vejs motorventil-Køl, med rør/fittings, 24V aktuator On/Off, FCZ 100-250, FCZi20/30, FCZ 200-250  | 1593,00 |
| 8009055913 | VCZ4224     | 3-vejs motorventil-Køl, med rør/fittings, 24V aktuator On/Off, FCZ 300-850, FCZi 300-750            | 1662,00 |
| 8009055762 | VCZ4324     | 3-vejs motorventil-Køl, med rør/fittings, 24V aktuator On/Off, FCZ 900-1000, FCZi 900-950           | 1887,00 |
| 8009056349 | VCZD1       | 2-vejs motorventil-Køl, med rør/fittings, 230V aktuator On/Off, FCZ 100-250, FCZi20/30, FCZ 200-250 | 1593,00 |

## Fortsættes: Tilbehør til fancoils FCZ, FCZI, FCZ, FCZI, FCZS, FCZSI, VED

| Varenr.    | Type    | Beskrivelse  | DKK     |
|------------|---------|--|---------|
| 8009056350 | VCZD2   | 2-vejs motorventil-Køl, med rør/fittings, 230V aktuator On/Off, FCZ 300-850, FCZi 300-750  | 1662,00 |
| 8009056351 | VCZD3   | 2-vejs motorventil-Køl, med rør/fittings, 230V aktuator On/Off, FCZ 900-1000, FCZi 900-950 | 1887,00 |
| 8009061717 | VCZD124 | 2-vejs motorventil-Køl, med rør/fittings, 24V aktuator On/Off, FCZ 300-850, FCZi 300-750   | 1593,00 |
| 8009061718 | VCZD224 | 2-vejs motorventil-Køl, med rør/fittings, 24V aktuator On/Off, FCZ 900-1000, FCZi 900-950  | 1662,00 |
| 8009061719 | VCZD324 | 2-vejs motorventil-Køl, med rør/fittings, 24V aktuator On/Off, FCZ 900-1000, FCZi 900-950  | 1887,00 |
| 8009064650 | VCZ1X4L | ventilsæt bestående af 2 stk. 3-vejsventiler for   | 3116,00 |
| 8009064651 | VCZ1X4R | ventilsæt bestående af 2 stk. 3-vejsventiler for   | 3116,00 |

## VEC



- Eurovent certificeret (E) loftkassette
  - Indbygning i nedhængt loft, indbygningshøjde 277 mm
  - Enkel installation og meget servicevenlig
  - 3 speed lydsvag ventilator
  - Vaskbart luftfilter
  - VEC-GL indblæsningspanel i farve RAL9010 med justerbar luftretning, obligatorisk tilbehør.
- Køleeffekt er angivet ved  $T_{rum} 27\text{ °C}$  - 50%RH og  $T_{vand} 7/12\text{ °C}$ .  
Leveres også med børsteløs ventilatormotor for trinløs regulering med 0-10V signal, model VECI

| Varenr.    | Type | El tilslutning | Kølekapacitet kW | Indbygning | Luftflow m <sup>3</sup> /h | Lydtryk dBA | DKK     |
|------------|------|----------------|------------------|------------|----------------------------|-------------|---------|
| 8003025271 | 20   | 230V/1/50Hz    | 1,32             | 574x574    | 247                        | 27/40       | 4624,00 |
| 8003025270 | 30   | 230V/1/50Hz    | 1,95             | 574x874    | 383                        | 29/41       | 4964,00 |
| 8003025269 | 40   | 230V/1/50Hz    | 2,99             | 574x1174   | 511                        | 22/49       | 6297,00 |
| 8003025268 | 50   | 230V/1/50Hz    | 3,61             | 574x1174   | 613                        | 26/59       | 6468,00 |

## VECI



- Eurovent certificeret (E) loftkassette
  - Indbygning i nedhængt loft, indbygningshøjde 277 mm
  - Enkel installation og meget servicevenlig
  - 3 speed lydsvag ventilator
  - Vaskbart luftfilter
  - Vec-GL indblæsningspanel i farve RAL9010 med justerbar luftretning, obligatorisk tilbehør.
- Køleeffekt er angivet ved  $T_{rum} 27\text{ °C}$  - 50%RH og  $T_{vand} > 7/12\text{ °C}$ .  
Leveres med ,børsteløs' ventilatormotor for trinløs regulering med 0-10V signal

| Varenr.    | Type | El tilslutning | Kølekapacitet kW | Indbygning mm | Luftflow m <sup>3</sup> /h | Lydtryk dBA | DKK     |
|------------|------|----------------|------------------|---------------|----------------------------|-------------|---------|
| 8003059548 | 20   | 230V/1/50Hz    | 1,31             | 574x574       | 247                        | 27/40       | 6609,00 |
| 8003059549 | 30   | 230V/1/50Hz    | 1,91             | 574x874       | 383                        | 29/41       | 6950,00 |
| 8003059550 | 40   | 230V/1/50Hz    | 2,99             | 574x1174      | 511                        | 22/49       | 8283,00 |
| 8003059551 | 50   | 230V/1/50Hz    | 3,61             | 574x1174      | 613                        | 26/59       | 8453,00 |

## Tilbehør til Aermec VEC / VECI

| Varenr.    | Type    | Beskrivelse   | DKK     |
|------------|---------|---|---------|
| 8009025267 | VEC20GL | Indblæsningspanel for VEC(i)20. Farve RAL9010 med filter.   | 1734,00 |
| 8003025309 | VEC30GL | Indblæsningspanel for VEC(i)30. Farve RAL9010 med filter,   | 2150,00 |
| 8003025308 | VEC40GL | Indblæsningspanel for VEC(i)40 og VEC(i)50. Farve RAL9010 med filter,   | 3121,00 |
| 8009026264 | BC5     | Drypbakke for montering under ventil og rørtilslutninger  | 139,00  |
| 8009025980 | DSC4    | Kondensvandspumpe 230V  | 2116,00 |
| 8009026222 | VCF41   | 3-vejs motorventil for VEC20 og 30. 230V aktuator On/Off  | 1751,00 |
| 8009026026 | VCF42   | 3-vejs motorventil for VEC40 og 50. 230V aktuator On/Off  | 1821,00 |
| 8009025939 | VCF4124 | 3-vejs motorventil for VEC20 og 30. 24V aktuator On/Off   | 1751,00 |
| 8009025931 | VCF4224 | 3-vejs motorventil for VEC40 og 50. 24V aktuator On/Off   | 1821,00 |
| 8009025942 | VCFD1   | 2-vejs motorventil for VEC20 og 30. 230V aktuator On/Off  | 971,00  |
| 8009025983 | VCFD2   | 2-vejs motorventil for VEC40 og 50. 230V aktuator On/Off  | 1040,00 |
| 8009025950 | VCFD124 | 2-vejs motorventil for VEC20 og 30. 24V aktuator On/Off   | 971,00  |
| 8009025949 | VCFD224 | 2-vejs motorventil for VEC40 og 50. 24V aktuator On/Off   | 1040,00 |
| 8003025341 | WMT10   | Regulator for vægmontage. Fortrådet. Termostat samt manuel omskiftning køl/varme. 3-speed omskifter. Udgang til 3-vejsventiler køl/varme. | 1075,00 |
| 8009070926 | AER503  | Kontrolpanel for VECi: Termostat, køl/varme og 0-10V for blæserstyring. Digital udlæsning   | 1491,00 |
| 4079029512 | ACR84   | Relæbox for styring af 4 stk VEC med 1 rumregulator. 3-speed samt 2 ventiler On/Off   | 3052,00 |

## FCW



FCW / FCWI Fancoil for vægmontage

- FCW / FCWIfor vægmontage med køleflade for vand
- Lydsvag 3-speed ventilatormotor
- Vaskbart luftfilter
- Justerbar udblæsning og Air Sweep
- Lav indbygningshøjde 298-360mm
- Kabinet farve RAL 9010

FCW / FCWI er Euroventcertificeret (E)

Lydtryk er målt i 85m<sup>3</sup> lydtestkammer med tilbageklingetid Tr = 0,5 sek.

Eltilslutning 230V/1/50Hz

VL = uden ventil

V = med ventil 2 eller 3 vejs

Køleeffekt er angivet ved T<sub>rum</sub> 27 °C - 50% RH og T<sub>vand</sub> 7/12 °C

Varmeeffekt er angivet ved T<sub>rum</sub> 20 °C og T<sub>vand</sub> 50 °C

| Varenr.    | Type    | Kølekapacitet kW | Varmekapacitet | Lydtryk dBA | DKK     |
|------------|---------|------------------|----------------|-------------|---------|
| 8003039547 | FCW22VL | 2,05             | 2,0            | 34/44,5     | 4808,00 |
| 8003038347 | FCW32VL | 2,5              | 2,5            | 34/44,5     | 5051,00 |
| 8003039549 | FCW42VL | 4,08             | 3,97           | 35,5/43,6   | 6751,00 |
| 8003060211 | FCW52VL | 5,40             | 7,0            | 35,5/43,5   | 7771,00 |
| 8003039548 | FCW222V | 1,90             | 2,00           | 34/44,5     | 5367,00 |
| 8003036559 | FCW223V | 1,90             | 2,00           | 34/44,5     | 5367,00 |
| 8003034677 | FCW322V | 2,40             | 2,50           | 34/44,5     | 5853,00 |
| 8003035164 | FCW323V | 2,40             | 2,50           | 34/44,5     | 5853,00 |
| 8003034785 | FCW422V | 3,80             | 3,97           | 35,5/43,6   | 7722,00 |
| 8003025349 | FCW423V | 3,80             | 3,97           | 35,5/43,6   | 7722,00 |
| 8003060212 | FCW522V | 5,40             | 7,00           | 35,5/43,5   | 8742,00 |
| 8003060213 | FCW523V | 5,40             | 7,00           | 35,5/43,5   | 8742,00 |

## FCWI

| Varenr.    | Type     | Kølekapacitet, kW | Varmekapacitet, kW | Lydtryk, dB(A) | DKK      |
|------------|----------|-------------------|--------------------|----------------|----------|
| 8003062573 | FCWI222V | 1,90              | 2,00               | 34/44,5        | 6411,00  |
| 8003062574 | FCWI223V | 1,90              | 2,00               | 34/44,5        | 6411,00  |
| 8003062575 | FCWI22VL | 2,00              | 2,14               | 34/44,5        | 5853,00  |
| 8003062576 | FCWI322V | 5,40              | 2,50               | 34/44,5        | 6970,00  |
| 8003062577 | FCWI323V | 5,40              | 2,50               | 34/44,5        | 6970,00  |
| 8003062578 | FCWI32VL | 2,50              | 2,61               | 34/44,5        | 6168,00  |
| 8003062579 | FCWI422V | 5,40              | 3,96               | 35,5/43,5      | 9034,00  |
| 8003062580 | FCWI423V | 5,40              | 3,96               | 35,5/43,5      | 9034,00  |
| 8003062581 | FCWI42VL | 4,00              | 4,26               | 35,5/43,5      | 8062,00  |
| 8003069748 | FCWI52VL | 7,40              | 7,60               | 35,5/43,5      | 10685,00 |
| 8003069749 | FCWI522V | 7,00              | 7,00               | 35,5/43,5      | 11656,00 |
| 8003069750 | FCWI523V | 7,00              | 7,00               | 35,5/43,5      | 11656,00 |

## Tilbehør til Aermec FCW/FCWI

| Varenr.    | Type | Beskrivelse                                       | DKK    |
|------------|------|---|--------|
| 8009034890 | TLW2 | Fjernbetjening, remote infrarød                   | 735,00 |
| 8009034892 | PFW2 | Fjernbetjening, fortrådet med 4 m kabel           | 873,00 |
| 8009062582 | TWL3 | Fjernbetjening, remote infrarød, for FCWI         | 505,00 |
| 8009069751 | PFW3 | Fjernbetjening, fortrådet med 4 m kabel, for FCWI | 919,00 |

## Chillere / Luftbehandlingsanlæg / Aermec

### TDA



- TDA luftbehandlingsunit for horisontal og vertikal montering
- TDA med 3RK eller 4RK coil for vand køl/varme
- TDA-E med 2RK DX-køleflade
- Væg- eller loftmontering for kanaltilslutning eller fritblæsende
- Drypbakke i galvaniseret stålplade
- Kanalmodtryk op til 300Pa
- Kabinet af lyd-dæmpende sandwich-paneler med polyurethanskum
- Dobbelt sugende centrifugalventilatorer med 5-hastighedsmotorer

El-tilslutning: 230V 1 50Hz

Rørtilslutninger 1"

Lydeffekt er angivet i henhold til UNI EN ISO9614

TDA køleeffekt er angivet ved  $T_{rum} 27\text{ °C}$ -50%RH og  $T_{vand} 7/12\text{ °C}$

TDA varmeeffekt er angivet ved  $T_{rum} 20\text{ °C}$  og  $T_{vand} 70/60\text{ °C}$

TDA-E (DX) køleeffekt er angivet ved  $T_{rum} 27\text{ °C}$ -50%RH og  $T_{ford} 7\text{ °C}$ , R410a

| Varenr.    | Type    | El tilslutning | Kølekapacitet<br>kW | Varmekapacitet<br>kW | Lydtryk | Luftflow<br>m <sup>3</sup> /h | Statisk tryk<br>Pa | DKK      |
|------------|---------|----------------|---------------------|----------------------|---------|-------------------------------|--------------------|----------|
| 8003025243 | TDA-94  | 230V/1/50Hz    | 6,10                | 12,10                | 62      | 800                           | 225                | 11239,00 |
| 8003025242 | TDA-154 | 230V/1/50Hz    | 9,70                | 19,90                | 63      | 1400                          | 300                | 13436,00 |
| 8003025241 | TDA-214 | 230V/1/50Hz    | 13,10               | 27,30                | 70      | 2000                          | 180                | 16760,00 |
| 8003025240 | TDA-284 | 230V/1/50Hz    | 18,40               | 36,80                | 72      | 2700                          | 120                | 16957,00 |
| 8003025239 | TDA-374 | 230V/1/50Hz    | 22,30               | 45,40                | 73      | 3500                          | 200                | 20281,00 |

### TDA-E

| Varenr.    | Type    | El tilslutning | Kølekapacitet<br>kW | Lydtryk | Luftflow<br>m <sup>3</sup> /h | Statisk tryk<br>Pa | DKK      |
|------------|---------|----------------|---------------------|---------|-------------------------------|--------------------|----------|
| 8003025238 | TDA09-E | 230V/1/50Hz    | 5,10                | 62      | 800                           | 225                | 12141,00 |
| 8003025237 | TDA15-E | 230V/1/50Hz    | 7,50                | 63      | 1400                          | 300                | 13662,00 |
| 8003025236 | TDA21-E | 230V/1/50Hz    | 10,70               | 70      | 2000                          | 180                | 15887,00 |
| 8003025226 | TDA28-E | 230V/1/50Hz    | 14,10               | 72      | 2700                          | 120                | 15915,00 |
| 8003025225 | TDA37-E | 230V/1/50Hz    | 16,70               | 73      | 3500                          | 200                | 21633,00 |

### Tilbehør til Aermec TDA

| Varenr.    | Type    | Beskrivelse   | DKK     |
|------------|---------|---|---------|
| 8003025341 | WMT10   | Regulator for vægmontage. Fortrådet termostat, manuel omskiftning køl/varme. 3-speed omskifter. Styling af 2 ventiler køl/varme | 977,00  |
| 8009025929 | SIT3    | 3-polet relæ for hastighedsomskiftning. Der skal anvendes 1 stk pr. motor   | 662,00  |
| 4079029512 | ACR84   | Relæbox for Master/Slave kobling af op til 4 stk TDA  | 2774,00 |
| 8009026277 | FAF1    | Luftfilter G4 monteret i box. For TDA09   | 1765,00 |
| 8009026276 | FAF2    | Luftfilter G4 monteret i box. For TDA15   | 1891,00 |
| 8009026044 | FAF3    | Luftfilter G4 monteret i box. For TDA21   | 2364,00 |
| 8009026261 | FAF4    | Luftfilter G4 monteret i box. For TDA28/37  | 2490,00 |
| 8009033166 | FAF 1in | Filterindsats for FAF 1   | 536,00  |
| 8009044585 | FAF 2in | Filterindsats for FAF 2   | 583,00  |
| 8009026248 | FAF 3in | Filterindsats for FAF 3   | 804,00  |
| 8009026057 | FAF 4in | 4Filterindsats for FAF 1  | 804,00  |

## TA



- TA-H luftbehandlingsunit for horisontal montering
- TA-V luftbehandlingsunit for vertikal montering
- TA med 4RK eller 6RK coil for vand køl/varme
- TA-E med 4RK DX-køleflade for R410A
- Med indbygget G4 filter
- TA anvendes for kanaltilslutning eller fritblæsende
- Drypbakke i Alu-legering med isolering på underside
- Kanalmodtryk op til 240Pa
- Kabinet af lydæmpende sandwich paneler med polyurethanskum
- Dobbelt sugende centrifugalventilatorer med 5-hastighedsmotorer

El-tilslutning: 230V 1 50Hz  
 Rørtilslutning Vand 1"RG  
 Lydeffekt er angivet i henhold til UNI EN ISO9614-2

TA køleeffekt er angivet ved  $T_{rum} 27\text{ °C}$ -50% RH og  $T_{vand} 7/12\text{ °C}$   
 TA varmeeffekt er angivet ved  $T_{rum} 20\text{ °C}$  og  $T_{vand} 45/40\text{ °C}$   
 TA-E (DX) køleeffekt er angivet ved  $T_{rum} 27\text{ °C}$ -50% RH og  $T_{ford} 5\text{ °C}$ , R410A

### HUSK AT SPECIFICERE HORISONTAL ELLER VERTIKAL MONTAGE VED BESTILLING.

| Varenr.    | Type    | El tilslutning | Kølekapacitet kW | Varmekapacitet kW | Lydtryk | Luftflow m <sup>3</sup> /h | Statisk tryk Pa | DKK      |
|------------|---------|----------------|------------------|-------------------|---------|----------------------------|-----------------|----------|
| 8003025230 | TA09-H6 | 230V/1/50Hz    | 5,40             | 6,10              | 63      | 900                        | 90              | 10648,00 |
| 8003025228 | TA11-H6 | 230V/1/50Hz    | 6,70             | 7,20              | 66      | 1100                       | 240             | 13380,00 |
| 8003035413 | TA15-H6 | 230V/1/50Hz    | 11,70            | 10,50             | 67      | 1500                       | 210             | 14591,00 |
| 8003025229 | TA19-H6 | 230V/1/50Hz    | 15,50            | 13,60             | 72      | 1900                       | 190             | 14957,00 |
| 8003035827 | TA24-H6 | 230V/1/50Hz    | 20,60            | 17,60             | 74      | 2400                       | 135             | 16394,00 |
| 8003025261 | TA33-H6 | 230V/1/50Hz    | 26,30            | 23,00             | 75      | 3300                       | 185             | 20619,00 |
| 8003025317 | TA40-H6 | 230V/1/50Hz    | 33,50            | 28,90             | 76      | 4000                       | 190             | 25211,00 |
| 8003025245 | TA50-H6 | 230V/1/50Hz    | 39,60            | 34,80             | 79      | 5000                       | 130             | 29295,00 |

## TA-E

| Varenr.    | Type    | El tilslutning | Kølekapacitet kW | Lydtryk dBA | Luftflow m <sup>3</sup> /h | Statisk tryk Pa | DKK      |
|------------|---------|----------------|------------------|-------------|----------------------------|-----------------|----------|
| 8003025321 | TA09-HE | 230V/1/50Hz    | 6,60             | 63          | 900                        | 90              | 11408,00 |
| 8003025320 | TA11-HE | 230V/1/50Hz    | 7,30             | 66          | 1100                       | 240             | 14648,00 |
| 8003025319 | TA15-HE | 230V/1/50Hz    | 11,00            | 67          | 1500                       | 210             | 15915,00 |
| 8003025318 | TA19-HE | 230V/1/50Hz    | 14,20            | 72          | 1900                       | 190             | 16591,00 |
| 8003025294 | TA24-HE | 230V/1/50Hz    | 19,20            | 74          | 2400                       | 135             | 17802,00 |
| 8003025274 | TA33-HE | 230V/1/50Hz    | 23,00            | 75          | 3300                       | 185             | 22619,00 |
| 8003025273 | TA40-HE | 230V/1/50Hz    | 30,50            | 76          | 4000                       | 190             | 27211,00 |
| 8003025272 | TA50-HE | 230V/1/50Hz    | 34,50            | 79          | 5000                       | 130             | 31549,00 |

## Tilbehør til Aermec TA

| Varenr.    | Type  | Beskrivelse   | DKK     |
|------------|-------|---|---------|
| 8009025341 | WMT10 | Regulator for vægmontage. Forrådet 6 Amp termostat, manuel omskiftning køl/varme 3-speed omskifter. Styring af 2 ventiler køl/varme | 1073,00 |
| 8009025929 | SIT3  | 3-polet relæ for hastighedsomskiftning. Der skal anvendes 1 stk pr. motor (max. 6 amp)  | 727,00  |
| 4079029512 | ACR84 | Relæbox for op til 4 motorer på TA Airhandling-units  | 3047,00 |
|            | GAP   | Rist for luftindtag   |         |
|            | GMD   | Rist med justerbare lameller for luftafkast   |         |
|            | PMM   | Afkast plenum med tilslutning for runde kanaler   |         |
|            | S2Z   | Blandekammer med spjæld for friskluftindtag   |         |
|            | B1R   | 1RK Eftervarmefflade for montering på afkastside  |         |
|            | PBE   | El-varmefflade med sikkerhedstermostat for montering på afkastside  |         |
|            | SLL   | Lyddæmpningsmodul   |         |



## BlueBox CW- koldt vand



Enhederne er designet til at kontrollere lufttemperatur og fugtighed, i „Close Control“ applikationer. Disse enheder er præcisions klimaanlæg, der giver sikre arbejdsforhold for datacentre, computerrum og andre teknologiske applikationer, hvor der kræves en meget følsom varmeudladning og en præcis temperatur- og fugtighed.

| Varenr.    | Type    | El tilslutning<br>v/ph/Hz | Kølekapacitet<br>kW | Lydtryk<br>dBA | Disp. tryk Pa<br>Pa | Bredde<br>mm | Højde<br>mm | Dybde<br>mm | DKK       |
|------------|---------|---------------------------|---------------------|----------------|---------------------|--------------|-------------|-------------|-----------|
| 1603004834 | UCW 6   | 230/1/50                  | 6.72                | 47             | 160                 | 607          | 1850        | 500         | 40099,00  |
| 1603039851 | UCW 9   | 230/1/50                  | 8.98                | 48             | 85                  | 607          | 1850        | 500         | 41814,00  |
| 1603004833 | UCW 14  | 230/1/50                  | 13.30               | 50             | 180                 | 705          | 1990        | 650         | 49447,00  |
| 1603004836 | UCW 18  | 400/3/50                  | 16.70               | 50             | 155                 | 705          | 1990        | 650         | 54364,00  |
| 1603004835 | UCW 22  | 400/3/50                  | 21.20               | 50             | 90                  | 705          | 1990        | 650         | 63150,00  |
| 1603004850 | UCW 30  | 400/3/50                  | 30.90               | 56             | 270                 | 1100         | 1990        | 850         | 80487,00  |
| 1603004849 | UCW 35  | 400/3/50                  | 35.90               | 55             | 330                 | 1100         | 1990        | 850         | 83484,00  |
| 1603004848 | UCW 45  | 400/3/50                  | 45.80               | 56             | 215                 | 1100         | 1990        | 850         | 89766,00  |
| 1603004847 | UCW 55  | 400/3/50                  | 56.00               | 63             | 324.61              | 1100         | 1990        | 850         | 112562,00 |
| 1603004846 | UCW 65  | 400/3/50                  | 67.00               | 63             | 305                 | 1750         | 1990        | 850         | 117733,00 |
| 1603004845 | UCW 85  | 400/3/50                  | 83.60               | 63             | 260                 | 1750         | 1990        | 850         | 128974,00 |
| 1603004844 | UCW 100 | 400/3/50                  | 106.00              | 65             | 265                 | 2650         | 1990        | 850         | 160898,00 |
| 1603004843 | UCW 130 | 400/3/50                  | 131.00              | 65             | 225.08              | 2650         | 1990        | 850         | 179450,00 |
| 1603039852 | UCW 140 | 400/3/50                  | 152.00              | 67             | 340                 | 2650         | 1990        | 890         | 221901,00 |
| 1603039853 | UCW 170 | 400/3/50                  | 168.00              | 67             | 300                 | 2650         | 1990        | 890         | 248662,00 |
| 1603039854 | UCW 200 | 400/3/50                  | 200.00              | 68             | 180                 | 3305         | 1990        | 890         | 286834,00 |
| 1603039855 | UCW 220 | 400/3/50                  | 220.00              | 68             | 160                 | 3305         | 1990        | 890         | 303602,00 |



**BlueBox Version ED - Direkte ekspansion**



Enhederne er designet til at kontrollere lufttemperatur og fugtighed, i „Close Control“ applikationer. Disse enheder er præcisions klimaanlæg, der giver sikre arbejdsforhold for datacentre, computerrum og andre teknologiske applikationer, hvor der kræves en meget følsom varmeudladning og en præcis temperatur- og fugtighed.

Konfiguration

Luft retning  
O : Up-flow  
U : Down-flow

Type af unit:

ED : Direkte ekspansion  
CW: Kold vand

Type af kondensator:

A : Remote luftkølet kondensator  
W: Indbygget vandkølet kondensator

Version:

CO: Køling  
CH: Køling + varme  
HH: køling+ varme + befugtning + affugtning  
DC: Dual køling  
FC: Fri køling.

| Varenr.    | Type      | El tilslutning<br>V/ph/Hz | Køle-<br>kapacitet<br>W | Lydtryk<br>dBA | Disp. tryk<br>Pa | Bredde<br>mm | Højde<br>mm | Dybde<br>mm | DKK       |
|------------|-----------|---------------------------|-------------------------|----------------|------------------|--------------|-------------|-------------|-----------|
| 1603004839 | UEDA 6.1  | 230/1/50                  | 6.4                     | 47             | 140              | 607          | 1850        | 500         | 51258,00  |
| 1603004838 | UEDA 8.1  | 230/1/50                  | 8.4                     | 48             | 75               | 607          | 1850        | 500         | 53960,00  |
| 1603004837 | UEDA 11.1 | 230/1/50                  | 11.4                    | 50             | 260              | 705          | 1990        | 650         | 68163,00  |
| 1603004841 | UEDA 15.1 | 400/3/50                  | 14.9                    | 51             | 160              | 705          | 1990        | 650         | 77435,00  |
| 1603004840 | UEDA 18.1 | 400/3/50                  | 18.7                    | 51             | 95               | 705          | 1990        | 650         | 81152,00  |
| 1603004854 | UEDA 17.1 | 400/3/50                  | 17.4                    | 52             | 545              | 1100         | 1990        | 850         | 97420,00  |
| 1603004853 | UEDA 22.1 | 400/3/50                  | 22.0                    | 53             | 510              | 1100         | 1990        | 850         | 99127,00  |
| 1603004852 | UEDA 26.1 | 400/3/50                  | 25.5                    | 55             | 440              | 1100         | 1990        | 850         | 109476,00 |
| 1603004851 | UEDA 30.2 | 400/3/50                  | 29.7                    | 55             | 380              | 1100         | 1990        | 850         | 129996,00 |
| 1603004866 | UEDA 32.1 | 400/3/50                  | 32.0                    | 55             | 380              | 1100         | 1990        | 850         | 112158,00 |
| 1603004865 | UEDA 36.1 | 400/3/50                  | 36.0                    | 57             | 175              | 1100         | 1990        | 850         | 119112,00 |
| 1603004864 | UEDA 34.2 | 400/3/50                  | 33.7                    | 59             | 580              | 1750         | 1990        | 850         | 159067,00 |
| 1603004863 | UEDA 38.1 | 400/3/50                  | 37.0                    | 60             | 550              | 1750         | 1990        | 850         | 145865,00 |
| 1603004862 | UEDA 38.2 | 400/3/50                  | 38.1                    | 59             | 550              | 1100         | 1990        | 850         | 160315,00 |
| 1603004861 | UEDA 46.2 | 400/3/50                  | 45.0                    | 61             | 440              | 1750         | 1990        | 850         | 166028,00 |
| 1603004859 | UEDA 56.2 | 400/3/50                  | 55.0                    | 62             | 405              | 1750         | 1990        | 850         | 184394,00 |
| 1603004858 | UEDA 66.2 | 400/3/50                  | 66.7                    | 62             | 300              | 1750         | 1990        | 850         | 197596,00 |
| 1603004857 | UEDA 72.2 | 400/3/50                  | 73.2                    | 63             | 495              | 2650         | 1990        | 850         | 226853,00 |
| 1603004856 | UEDA 85.2 | 400/3/50                  | 86.4                    | 64             | 420              | 2650         | 1990        | 850         | 244334,00 |
| 1603004855 | UEDA 95.2 | 400/3/50                  | 94.6                    | 64             | 350              | 2650         | 1990        | 850         | 257173,00 |

## BlueBox Coldblade CW - DW



Enhederne er præcisions klimaanlæg beregnet til lufttemperaturregulering i data- og serverrum  
Luft ind 35 °C / 30%RH

- (1) Vandtemperatur ind/ud 13/18 °C  
(2) Vandtemperatur ind/ud 10/15 °C  
(3) Vand- temperatur ind/ud 15/20 °C

| Varenr.    | Type             | El tilslutning | Kølekapacitet<br>W | Lydtryk<br>dBA | Bredde<br>mm | Højde<br>mm | Dybde<br>mm | DKK      |
|------------|------------------|----------------|--------------------|----------------|--------------|-------------|-------------|----------|
| 1603045533 | Coolblade CW 16  | 230/1~50±5%    | 16.5               | 71.1(73.9)     | 300          | 2003        | 1200        | 65584,00 |
| 1603045534 | Coolblade CW 16L | 230/1~50±5%    | 16.5               | 71.1(73.9)     | 300          | 2003        | 1200        | 69987,00 |
| 1603045535 | Coolblade CW 27  | 230/1~50±5%    | 27.2               | 73.4(76.1)     | 300          | 2003        | 1200        | 78484,00 |
| 1603045536 | Coolblade CW 27L | 230/1~50±5%    | 27.2               | 73.4(76.1)     | 300          | 2003        | 1200        | 83107,00 |
| 1603045537 | Coolblade DW 22  | 230/1~50±5%    | 21.8               | 73.4(76.1)     | 300          | 2003        | 1200        | 83107,00 |
| 1603045538 | Coolblade DW 22L | 230/1~50±5%    | 21.8               | 73.4(76.1)     | 300          | 2003        | 1200        | 87441,00 |

## BlueBox Coolblade DX



Enhederne er præcisions klimaanlæg beregnet til lufttemperaturregulering i data- og serverrum.  
Alle data er givet under forudsætning af at indgående luft er 35 °C/27%RH

- (1) Compressor speed 90rps, omgivende luft 35 °C  
(2) Compressor speed 120rps, omgivende luft 35 °C  
(3) Mættet fordampertemperatur 12 °C, mættet kondenseringstemperatur 45 °C

| Varenr.    | Type  | Kølekapacitet<br>kW | Luft flow<br>m <sup>3</sup> /h | Bredde<br>mm | Højde<br>mm | Dybde<br>mm | DKK      |
|------------|-------|---------------------|--------------------------------|--------------|-------------|-------------|----------|
| 1603045539 | DX12  | 12,5/14,4/11,6      | 3300                           | 300          | 2002        | 1200        | 73917,00 |
| 1603045541 | DX19  | 19,1/21,7/19,3      | 4200                           | 300          | 2002        | 1200        | 84053,00 |
| 1603045543 | DX25  | 24,4/27,9/25,8      | 4900                           | 300          | 2002        | 1200        | 93613,00 |
| 1603045540 | DX12L | 12,5/14,4/11,6      | 3300                           | 300          | 2002        | 1200        | 78347,00 |
| 1603045542 | DX19L | 19,1/21,7/19,3      | 4200                           | 300          | 2002        | 1200        | 88765,00 |
| 1603045544 | DX25L | 24,4/27,9/25,8      | 4900                           | 300          | 2002        | 1200        | 98469,00 |

## BlueBox Coolmate



Vand ind/ud primær kredsløb 7/12 °C  
Vand ind/ud sekundær kredsløb 18/13 °C

| Varenr.    | Type         | El tilslutning<br>V/ph/Hz | Kølekapacitet<br>kW | Maks. tryk<br>kPa | Vandflow<br>primær hydraulisk kredsløb<br>l/h | Dimension<br>BxHxD<br>mm | DKK      |
|------------|--------------|---------------------------|---------------------|-------------------|---|--------------------------|----------|
| 1603039909 | Coolmate 90  | 400/3/50                  | 90                  | 100               | 15400   | 705x1990x650             | 74068,00 |
| 1603039910 | Coolmate 160 | 400/3/50                  | 160                 | 90                | 27400   | 705x1990x650             | 75343,00 |

**Coolblade in Rack CW**



Coolblade In Rack er designet til IT køle applikationer. Takket være det ekstremt kompakte design kan Coolblade In Rack passe ind i enhver anden racktype, hvilket giver en køleløsning som lukket loop (i rack) eller åben loop (i række).

Køleydelsen er oplyst ved fordampnings-temperatur 12 °C. Kondenseringstemperatur 45 °C

| Varenr.    | Type            | Kølekapacitet | Bredde mm | Højde mm | Dybde mm | DKK             |
|------------|-----------------|---------------|-----------|----------|----------|-----------------|
| 1603069881 | Coolblade 14 OL | 13.1          | 290       | 1943     | 722      | <b>69267,00</b> |
| 1603069882 | Coolblade 18 OL | 17.4          | 290       | 1943     | 722      | <b>75439,00</b> |
| 1603069883 | Coolblade 23 OL | 20.8          | 290       | 1943     | 722      | <b>82297,00</b> |
| 1603069884 | Coolblade 14 CL | 17.1          | 290       | 1943     | 770      | <b>68581,00</b> |
| 1603069885 | Coolblade 18 CL | 22.8          | 290       | 1943     | 770      | <b>74754,00</b> |
| 1603069886 | Coolblade 23 CL | 26.2          | 290       | 1943     | 770      | <b>81612,00</b> |

| Type                                 |                   | OL 14        | CL 14 | OL 18 | CL18  | OL 23 | CL 23 |
|--------------------------------------|-------------------|--------------|-------|-------|-------|-------|-------|
| Sensibel kølekapacitet               | kW                | 13,1         | 17,1  | 17,4  | 22,8  | 20,8  | 26,2  |
| Fans                                 |                   |              |       |       |       |       |       |
| Antal                                |                   | 3            | 3     | 4     | 4     | 5     | 5     |
| Luft flow                            | m <sup>3</sup> /h | 3180         | 3300  | 3850  | 4050  | 4200  | 4200  |
| Lydniveau v max luftflow, sugesiden  | dB(A)             | 75,3         | 76,1  | 75,9  | 76,7  | 76,5  | 77,3  |
| Lydniveau v max luftflow, udblæsning | dB(A)             | 78,8         | 79,5  | 79,3  | 80,1  | 79,9  | 80,7  |
| Ind / ud forbindelse                 |                   | G3/4"        | G3/4" | G3/4" | G3/4" | G1"   | G1"   |
| Max strøm krævet, axial fans         | kW                | 0,5          | 0,49  | 0,65  | 0,65  | 0,82  | 0,64  |
| Max absorberet strøm, axial fans     | A                 | 4,2          | 4,2   | 5,6   | 5,6   | 7     | 7     |
| Hovedstrømforsyning                  |                   | 230/1~/50±5% |       |       |       |       |       |
| Vægt                                 | kg                | 66           | 66    | 72    | 72    | 78    | 78    |

## Coolblade in Rack DX



Coolblade In Rack er designet til IT køle applikationer. Takket være det ekstremt kompakte design kan Coolblade In Rack passe ind i enhver anden racktype, hvilket giver en køleløsning som lukket loop (i rack) eller åben loop (i række).

Køledelen er oplyst ved fordampnings temperatur 12°C. Kondenseringstemperatur 45 °C

| Varenr.    | Type            | Kølekapacitet | Bredde mm | Højde mm | Dybde mm | DKK      |
|------------|-----------------|---------------|-----------|----------|----------|----------|
| 1603069887 | Coolblade 9 CL  | 8,7/8,7       | 290       | 1943     | 770      | 61037,00 |
| 1603069888 | Coolblade 14 OL | 14/14         | 290       | 1943     | 770      | 67210,00 |
| 1603069889 | Coolblade 20 OL | 18,9/18,9     | 290       | 1943     | 770      | 74068,00 |
| 1603069890 | Coolblade 24 OL | 21,5/21,5     | 290       | 1943     | 770      | 80926,00 |
| 1603069891 | Coolblade 9 CL  | 8,7/8,7       | 290       | 1943     | 722      | 60351,00 |
| 1603069892 | Coolblade 14 CL | 14/14         | 290       | 1943     | 722      | 66524,00 |
| 1603069893 | Coolblade 20 CL | 18,9/18,9     | 290       | 1943     | 722      | 73382,00 |
| 1603069894 | Coolblade 24 CL | 21,5/21,5     | 290       | 1943     | 722      | 80240,00 |

| Type                                 |                   | OL 9 | CL 9 | OL 14 | CL 14 | OL 20 | CL 20 | OL 24 | CL 24 |
|--------------------------------------|-------------------|------|------|-------|-------|-------|-------|-------|-------|
| Sensibel kølekapacitet               | kW                | 8,7  | 9,9  | 14    | 15,8  | 18,9  | 21,2  | 21,5  | 23,6  |
| Fans:                                |                   |      |      |       |       |       |       |       |       |
| Antal                                |                   | 2    | 2    | 3     | 3     | 4     | 4     | 5     | 5     |
| Luft flow                            | m <sup>3</sup> /h | 2300 | 2350 | 3200  | 3350  | 3900  | 4100  | 4200  | 4200  |
| Støjniveau:                          |                   |      |      |       |       |       |       |       |       |
| Lydniveau v max luftflow, sugesiden  | dB(A)             | 74,8 | 75,5 | 75,3  | 76,1  | 75,9  | 76,7  | 76,5  | 77,3  |
| Lydniveau v max luftflow, udblæsning | dB(A)             | 78,2 | 79   | 78,8  | 79,5  | 79,3  | 80,1  | 79,9  | 80,7  |
| Kølemiddelskredsløb:                 |                   |      |      |       |       |       |       |       |       |
| Suge-tilslutning                     | n° x mm           | 1x16 | 1x16 | 1x16  | 1x16  | 1x16  | 1x16  | 1x16  | 1x16  |
| Væske-tilslutning                    | n° x mm           | 1x12 | 1x12 | 1x12  | 1x12  | 1x12  | 1x12  | 1x12  | 1x12  |
| Strømforsyning:                      |                   |      |      |       |       |       |       |       |       |
| Max strøm krævet, axial fans         | kW                | 0,32 | 0,32 | 0,49  | 0,5   | 0,65  | 0,64  | 0,74  | 0,6   |
| Max absorberet strøm, axial fans     | A                 | 2,8  | 2,8  | 4,2   | 4,2   | 5,6   | 5,6   | 7     | 7     |
| Vægt                                 | kg                | 60   | 60   | 66    | 66    | 72    | 72    | 78    | 78    |

## CCU5P kompakt chiller unit

CCU#5P 'Compact Chiller Unit' er et kompakt væskeskøleanlæg baseret på Multichannel pladevekslerteknologi. Multichannel pladeveksleren er fordampere, kondensator og væskeunderkøler i én enhed. Den unikke konstruktion giver mulighed for et kompakt, energieffektivt væskeskøleanlæg med høj COP og en minimal kølemiddelfyldning på kun 1,45 kg Propan R290. CCU#5P reducerer installations- og serviceomkostninger, idet alle aggregater er testet og prøvekørt på fabrik. Ved nedbrud ombyttes hele aggregatet ved „Slide in Slide out“ konceptet.

Service og reparation udføres på fabrik, hvilket sikrer den høje energieffektivitet og en hurtig afhjælpning ved break down. Ved at parallelkoble flere CCU#5P aggregater på væskesiden, kan den ønskede køleeffekt opnås med en høj grad af driftssikkerhed for brugeren.

CCU#5P er indbygget i undertryksventileret kabinet med følgende hovedkomponenter:

- Scrollkompressor
- Multichannel pladeveksler
- Temperaturfølere og tryktransmittere
- Carel pCO microprocessor
- Carel elektronisk indsprøjtningventil
- Gasalarm
- Eltavle med styre-, start- og reguleringsudstyr

Kølemiddelkredsen er med loddesamlinger.

CCU#5P styres og overvåges af det elektroniske styresystem. I display på styrekortet vises tryk, temperaturer og alarmer.

Som tilbehør kan leveres:

- Stativ for indbygning af flere CCU#5P enheder
- Rørforbindelser og motor afspærringsventiler for parallelkobling
- Mastercontrol for parallelkoblede CCU#5P enheder

**Bemærk!** CCU#5P kabinet skal tilsluttes eksternt EX udsugningsventilator.

| Varenr.    | Beskrivelse   | DKK       |
|------------|---|-----------|
| 5301245417 | CCU#5P Chiller-modul i undertryksventileret Kabinet                               | 89443,00  |
| 5301245418 | Stativ for 2 stk CCU#5P moduler incl. el-bokse for krafttilslutning og styrekreds | 12186,00  |
| 5301245420 | Stativ for 4 stk CCU#5P moduler incl. el-bokse for krafttilslutning og styrekreds | 16600,00  |
| 5301245421 | Stativ for 6 stk CCU#5P moduler incl. el-bokse for krafttilslutning og styrekreds | 21428,00  |
| 5301245422 | 2CU-76,1 Samlingsrør og 2x2 stk motorventiler for 2 stk CCU#5P moduler            | 58524,00  |
| 5301245423 | 4CU-76,1 Samlingsrør og 4x2 stk motorventiler for 4 stk CCU#5P moduler            | 112343,00 |
| 5301245424 | 6CU-88,9 Samlingsrør og 6x2 stk motorventiler for 6 stk CCU#5P moduler            | 165872,00 |
| 5301245425 | Tilslutnings el-tavle for 1 modul   | 4974,00   |
| 5301261455 | Ventilationsrør D = 100, L = 950 mm   | 2300,00   |
| 5301269166 | Ventilationsrør D= 100, L = 1950 mm   | 4808,00   |
| 5301269167 | Ventilationsrør D = 100, L = 2880 mm  | 6797,00   |
| 5301269168 | Exhaust Fan kit Ventilation   | 29759,00  |
| 5301269169 | Forbindelseskit   | 3109,00   |
| 5301269170 | Motor close valve   | 2300,00   |

| CCU#5P kølekapacitet                    | Høj temperatur | Medium temperatur | Lav temperatur |
|---|----------------|-------------------|----------------|
| Nom. køleeffekt kW                      | 25,5           | 21,6              | 15,8           |
| Køletmedie ud af fordampere °C, dT=5K   | +5             | 0                 | -10            |
| Kølemedie tilgang kondensator °C, dT=5K | +35            | +35               | +35            |
| Tilført effekt kW                       | 7,96           | 7,85              | 7,41           |

| CCU#5P Tekniske data                             |                 |
|--|-----------------|
| Flow, kølet medie, brine - 30% Propylenglycol    | 1,5 l/s         |
| Trykfald i fordampere                            | 40 kPa          |
| Flow, kølemedie kondensator - 30% Ethylen glycol | 1,6 l/s         |
| Trykfald i kondensator                           | 60 kPa          |
| Kølemiddel                                       | R290            |
| Kølemiddelfyldning                               | 1,45 kg         |
| Eltilslutning                                    | 400V/3/50Hz     |
| Anbefalet forsikring                             | 25 Amp          |
| Extern styresignal                               | 24 Vac          |
| Krumtaphusvarme                                  | 230V, 50 Watt   |
| Dimensioner (BxLxH) mm                           | 400 x 750 x 700 |
| Vægt   | 155             |

### Frigo Plus Mini Line AW HT F-1



Da enheden er beregnet til indirekte afkøling, indbygges alle komponenter i kølemidiekredsløbet i enheden. Således er chillerne kompakte og lette at installere på stedet. Kølemiddel er propan (R290), hvilket gør det muligt at bruge chilleren i temperaturområde fra -35 til 20 °C. En mikroprocessor styrer driften af enheden og optimerede parametre for at opnå høj effektivitet.

| Varenr.    | Total kølekapacitet, kW | SEPR | Komp./kreds nummer | Antal kompressorer | Lydtryk dBA | DKK              |
|------------|-------------------------|------|--------------------|--------------------|-------------|------------------|
| 2733269912 | 9,94                    | 4,50 | 1                  | 1                  | 37.63       | <b>158642,00</b> |
| 2733269913 | 12,80                   | 4,50 | 1                  | 1                  | 47.74       | <b>160232,00</b> |
| 2733269914 | 13,80                   | 4,50 | 1                  | 1                  | 41.68       | <b>163452,00</b> |
| 2733269915 | 17,10                   | 4,50 | 1                  | 1                  | 47.81       | <b>179339,00</b> |

### Frigo Plus Mini Line AW HT K-1



Da enheden er beregnet til indirekte afkøling, indbygges alle komponenter i kølemidiekredsløbet i enheden. Således er chillerne kompakte og lette at installere på stedet. Kølemiddel er propan (R290), hvilket gør det muligt at bruge chilleren i temperaturområde fra -35 til 20 °C. En mikroprocessor styrer driften af enheden og optimerede parametre for at opnå høj effektivitet.

| Varenr.    | Total kølekapacitet, kW | SEPR | Antal kompressorer | Lydtryk dBA | DKK              |
|------------|-------------------------|------|--------------------|-------------|------------------|
| 2733269918 | 17,66                   | 4,50 | 1                  | 37,87       | <b>186865,00</b> |
| 2733269919 | 20,33                   | 4,50 | 1                  | 38,86       | <b>190575,00</b> |
| 2733269920 | 25,85                   | 4,50 | 1                  | 42,02       | <b>193622,00</b> |

### Frigo Plus Mini Line AW HT K-2



Da enheden er beregnet til indirekte afkøling, indbygges alle komponenter i kølemidiekredsløbet i enheden. Således er chillerne kompakte og lette at installere på stedet. Kølemiddel er propan (R290), hvilket gør det muligt at bruge chilleren i temperaturområde fra -35 til 20 °C. En mikroprocessor styrer driften af enheden og optimerede parametre for at opnå høj effektivitet.

| Varenr.    | Total kølekapacitet kW | SEPR | Antal kompressorer | Lydtryk dBA | DKK              |
|------------|------------------------|------|--------------------|-------------|------------------|
| 2733269921 | 27,50                  | 4,50 | 1                  | 40,92       | <b>186865,00</b> |
| 2733269922 | 30,90                  | 4,50 | 1                  | 41,23       | <b>224429,00</b> |
| 2733269923 | 40,81                  | 4,50 | 1                  | 44,13       | <b>252055,00</b> |
| 2733269924 | 51,98                  | 4,50 | 1                  | 46,68       | <b>275375,00</b> |

## Modular AW HT P-1



Da enheden er beregnet til indirekte afkøling, indbygges alle komponenter i kølemidiekredsløbet i enheden. Således er chillerne kompakte og lette at installere på stedet. Kølemiddel er propan (R290), hvilket gør det muligt at bruge chilleren i temperaturområde fra -35 til 20 °C. En mikroprocessor styrer driften af enheden og optimerede parametre for at opnå høj effektivitet.

| Varenr.    | Total kølekapacitet, kW | SEPR | Komp./kreds nummer | Antal kompressorer | Lydtryk dBA | DKK              |
|------------|-------------------------|------|--------------------|--------------------|-------------|------------------|
| 2733269925 | 62,20                   | 4,50 | 1                  | 1                  | 46,90       | <b>355776,00</b> |
| 2733269926 | 70,76                   | 4,50 | 1                  | 1                  | 46,90       | <b>367184,00</b> |



## Techno Freddo Perseo PRMCD LAD

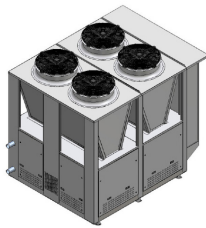

### Elkasse:

Det integrerede fuldt kablede kontrolskab leveres med CE-mærkning, maskindirektiv 2006/42 / CE, direktiv om elektromagnetisk kompatibilitet 2004/108 / CE og til lavspændingsdirektivet 2006/95 / CE. Dette er udført til tilførsel og styring af kompressorer og inkluderer:

- Kondensatorventilatorer
- Termisk beskyttelse
- 230V alarmkontakter
- Advarselslamper
- Generelle forbindelsesterminaler med nummererede kontakter
- Relæ og termisk beskyttelse til kompressorbeskyttelse.

Kapaciteter opgivet ved omgivelsestemperatur 30 °C -35% ety. glykol - -4/-8 °C

### STANDARD ECO3 R290 (PROPANE) CHILLER

Standard ECO3 R290 (propan) Chiller er udstyret med:

- HEX-kompressor (Dorin) (ATEX)
- Høj- og lavtryksbeskyttelse (ATEX)
- Spole til magnetventil (ATEX)
- Udsugningsventilator til maskinrum (ATEX)
- Dixell-controllere (anden producent på forespørgsel)
- Mikrokanal-kondensator af aluminium (Climetal)
- EC-fans (Rosenberg)
- Fordamper udført i rustfri stålpladevarmeveksler (SWEP)
- Gasdetektion (MSR) (ATEX)

Alle metalplader er overtrukket med polymeriserede polyesterpulvere i RALfarve 7035.

| Varenr.    | Type          | Total kølekapacitet, kW | SEPR | Komp./kreds nummer | Lyd dBA | DKK        |
|------------|---------------|-------------------------|------|--------------------|---------|------------|
| 6053269132 | PRMC 320 LAD  | 40                      | 3.17 | 1/1                | 54,4    | 412847,00  |
| 6053269133 | PRMC 350 LAD  | 50                      | 3.28 | 1/1                | 55,4    | 461218,00  |
| 6053269134 | PRMC 450 LAD  | 61                      | 3.24 | 1/1                | 56,5    | 498105,00  |
| 6053269135 | PRMC 550 LAD  | 72                      | 3.14 | 1/1                | 57,3    | 531691,00  |
| 6053269136 | PRMC 600 LAD  | 79                      | 3.09 | 1/1                | 57,7    | 537726,00  |
| 6053269137 | PRMC 750 LAD  | 89                      | 3.33 | 1/1                | 57,3    | 726195,00  |
| 6053269138 | PRMC 900 LAD  | 103                     | 3.23 | 1/1                | 57,9    | 750142,00  |
| 6053269139 | PRMCD 450 LAD | 126                     | 3.38 | 2/2                | 59,6    | 917791,00  |
| 6053269140 | PRMCD 550 LAD | 145                     | 3.22 | 2/2                | 60,4    | 975454,00  |
| 6053269141 | PRMCD 600 LAD | 159                     | 3.17 | 2/2                | 60,8    | 999379,00  |
| 6053269142 | PRMCD 750 LAD | 176                     | 3.29 | 2/2                | 60,7    | 1129295,00 |
| 6053269143 | PRMCD 900 LAD | 204                     | 3.2  | 2/2                | 61,3    | 1262293,00 |
| 6053269144 | PRMCQ 450 LAD | 253                     | 3.34 | 4/4                | 62,6    | 1704146,00 |
| 6053269145 | PRMCQ 550 LAD | 290                     | 3.17 | 4/4                | 63,4    | 1823706,00 |
| 6053269146 | PRMCQ 600 LAD | 319                     | 3.14 | 4/4                | 63,8    | 1867626,00 |
| 6053269147 | PRMCQ 750 LAD | 353                     | 3.24 | 4/4                | 63,7    | 2214647,00 |
| 6053269148 | PRMCQ 900 LAD | 408                     | 3.16 | 4/4                | 64,3    | 2335640,00 |

## Techno Freddo Perseo PRMC MAD

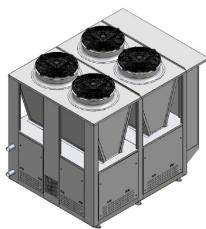

### Elkasse:

Det integrerede fuldt kablede kontrolskab leveres med CE-mærkning, Maskindirektiv 2006/42 / CE, direktiv om elektromagnetisk kompatibilitet 2004/108 / CE og til lavspændingsdirektivet 2006/95 / CE. Dette er udført til tilførsel og styring af kompressorer og inkluderer:

- kondensatorventilatorer
- termisk beskyttelse
- 230 V alarmkontakter
- advarselsslamper
- generelle forbindelsesterminaler med nummererede kontakter
- relæ og termisk beskyttelse til kompressorbeskyttelse.

Følgende komponenter er også tilgængelige på anmodning:

- Frekvensregulator for en kontinuerlig styring af variabel kapacitet
- Varmeudvinding
- Blygold-belægning
- Hydro-modul (pumpe og buffertank)
- Implementering i henhold til VVM
- Standard Dorin-kompressor, valgfri Bitzer

Kapaciteter opgivet ved omgivelsestemperatur 35 °C - 7/12 °C

### STANDARD ECO3 R290 (PROPANE) CHILLER

Standard ECO3 R290 (propan) Chiller er udstyret med:

- HEX-kompressor (Dorin) (ATEX)
- Høj- og lavtryksbeskyttelse (ATEX)
- Spole til magnetventil (ATEX)
- Udsugningsventilator til maskinrum (ATEX)
- Dixell-controllere (anden producent på forespørgsel)
- Mikrokanal-kondensator af aluminium (Climetal)
- EC-fans (Rosenberg)
- Fordamper udført i rustfri stålpladevarmeveksler (SWEP)
- Gasdetektion (MSR) (ATEX)

Alle metalplader er overtrukket med polymeriserede polyesterpulvere i RAL farve 7035.

| Varenr.    | Type          | Total kølekapacitet, kW | SEPR | Komp./kreds nummer | Lyd dBA | DKK        |
|------------|---------------|-------------------------|------|--------------------|---------|------------|
| 6053269149 | PRMC 320 MAD  | 66                      | 3.34 | 1/1                | 54      | 447628,00  |
| 6053269150 | PRMC 350 MAD  | 79                      | 3.16 | 1/1                | 54      | 461218,00  |
| 6053269151 | PRMC 450 MAD  | 101                     | 3.34 | 1/1                | 57      | 700707,00  |
| 6053269152 | PRMC 550 MAD  | 116                     | 3.24 | 1/1                | 57      | 711932,00  |
| 6053269153 | PRMC 600 MAD  | 130                     | 3.25 | 1/1                | 57      | 718184,00  |
| 6053269154 | PRMC 750 MAD  | 143                     | 3.25 | 1/1                | 57      | 726239,00  |
| 6053269155 | PRMC 900 MAD  | 165                     | 3.18 | 1/1                | 57      | 750142,00  |
| 6053269156 | PRMCD 450 MAD | 196                     | 3.48 | 2/2                | 58      | 1082400,00 |
| 6053267666 | PRMCD 550 MAD | 230                     | 3.4  | 2/2                | 58      | 1142386,00 |
| 6053269157 | PRMCD 600 MAD | 258                     | 3.49 | 2/2                | 59      | 1311685,00 |
| 6053269158 | PRMCD 750 MAD | 283                     | 3.46 | 2/2                | 59      | 1384241,00 |
| 6053269159 | PRMCD 900 MAD | 330                     | 3.4  | 2/2                | 59      | 1434219,00 |
| 6053269160 | PRMCQ 450 MAD | 393                     | 3.43 | 4/4                | 61      | 2014802,00 |
| 6053269161 | PRMCQ 550 MAD | 460                     | 3.35 | 4/4                | 61      | 2119056,00 |
| 6053269162 | PRMCQ 600 MAD | 517                     | 3.43 | 4/4                | 62      | 2413277,00 |
| 6053269163 | PRMCQ 750 MAD | 566                     | 3.41 | 4/4                | 62      | 2559476,00 |
| 6053269164 | PRMCQ 900 MAD | 661                     | 3.36 | 4/4                | 62      | 2659474,00 |



## Kapitel 6

### Klimaanlæg og varmepumper

|   |     |
|---|-----|
| Mitsubishi luft til luft varmepumper til RAC  | 252 |
| Mitsubishi multi udedel                       | 258 |
| Mitsubishi multi indedele                     | 259 |
| Mitsubishi luft/vand                          | 263 |
| Mitsubishi til ventilationsflader             | 264 |
| Mitsubishi Luft til luft varmepumper PAC      | 265 |
| Mitsubishi luft/luft udedele                  | 266 |
| Mitsubishi luft/luft indedele                 | 268 |
| Mitsubishi lufttæpper                         | 272 |
| Styring og overvågning                        | 273 |
| Mitsubishi VRF (KX) - udedele                 | 276 |
| Mitsubishi VRF (KX) - indedele                | 277 |
| Carrier luft til luft komplet sæt             | 279 |
| Carrier multisplit udedel                     | 283 |
| Carrier multi indedele                        | 284 |
| Carrier luft/luft CAC loft-gulvmodel sæt      | 288 |
| Carrier 4-vejs loftkassette sæt               | 289 |
| Carrier luft/luft kanal-indbygning sæt        | 291 |
| Carrier affugter og transportabelt klimaanlæg | 292 |
| Aermec og BlueBox Condensing Units            | 293 |
| SMS modul                                     | 294 |
| Kondenspumper                                 | 295 |
| Danfoss Bi-Flow tørrefiltre                   | 298 |
| Tilbehør til varmepumper og klimaanlæg        | 299 |
| Mitsubishi reservedele                        | 306 |

## Mitsubishi KAZAN sæt



### Mitsubishi KAZAN

Ekstra høj kvalitet og stilfuldt design

Nordisk version, som er bygget til det danske klima. Varmetråd i bundbakke. Driftssikker helt ned til -25 °C i udetemperatur, 10 °C funktion. Coated styreprint. Mulighed for wifi- eller smsstyring via app. Indbygget luftrensingsfilter mod pollen, støv og bakterier. Fjernbetjening med ugeprogrammering. Meget lavt lydniveau. Kølemiddel R32

| Varenr.    | Type                   | Kølekapacitet | Varmekapacitet | SEER | SCOP | DKK       |
|------------|------------------------|---------------|----------------|------|------|-----------|
|            | KAZAN sæt              |               | 2,7            |      |      |           |
| 4389864025 | SRK20ZSX-W/SRC20ZSX-WA | 2,0           | 2,7            | 10,0 | 5,2  | 13.873,00 |
| 4389864026 | SRK25ZSX-W/SRC25ZSX-WA | 2,5           | 3,2            | 10,3 | 5,20 | 14798,00  |
| 4389864027 | SRK35ZSX-W/SRC35ZSX-WA | 3,5           | 4,3            | 9,5  | 5,10 | 16323,00  |
| 4389864028 | SRK50ZSX-W/SRC50ZSX-W1 | 5,0           | 6,0            | 8,3  | 5,10 | 22261,00  |
| 4389864029 | SRK60ZSX-W/SRC60ZSX-W1 | 6,0           | 6,8            | 7,8  | 4,70 | 24287,00  |

| Type                   | Kølemid.-fyldning R32 kg/15m | Energi mærke | Rør-dimension | Anb. sikring | Dimensioner (H x W x D) (udedel) mm | Dimensioner (H x W x D) (indedel) mm | Lydniveau (køl/varme) Indedel dBA | Lydniveau (køl/varme) Udedel dBA |
|------------------------|------------------------------|--------------|---------------|--------------|-------------------------------------|--------------------------------------|-----------------------------------|----------------------------------|
| KAZAN sæt              |                              |              |               | A            |                                     |                                      |                                   |                                  |
| SRK20ZSX-W/SRC20ZSX-WA | 1,2                          | A+++ / A+++  | 1/4" x 3/8"   | 10           | 640x800(+71)x290                    | 305x920x220                          | 19-24-31-38                       | 43 (33)                          |
| SRK25ZSX-W/SRC25ZSX-WA | 1,2                          | A+++ / A+++  | 1/4" x 3/8"   | 10           | 640x800(+71)x290                    | 305x920x220                          | 19-25-33-39                       | 44 (35)                          |
| SRK35ZSX-W/SRC35ZSX-WA | 1,2                          | A+++ / A+++  | 1/4" x 3/8"   | 10           | 640x800(+71)x290                    | 305x920x220                          | 19-26-35-43                       | 47 (38)                          |
| SRK50ZSX-W/SRC50ZSX-W1 | 1,3                          | A++ / A++    | 1/4" x 1/2"   | 16           | 640x800(+71)x290                    | 305x920x220                          | 22-31-39-44                       | 49 (42)                          |
| SRK60ZSX-W/SRC60ZSX-W1 | 1,3                          | A++ / A++    | 1/4" x 1/2"   | 16           | 640x800(+71)x290                    | 305x920x220                          | 22-33-41-48                       | 52 (42)                          |

## Mitsubishi Kazan inddel



| Varenr.    | Type        | DKK     |
|------------|-------------|---------|
|            | Sort/hvid   |         |
| 4383062044 | SRK20ZSX-WB | 6009,00 |
| 4383062045 | SRK25ZSX-WB | 6475,00 |
| 4383062046 | SRK35ZSX-WB | 7154,00 |

## Tilbehør

| Varenr.    | Type       | Beskrivelse                                       | DKK     |
|------------|------------|---|---------|
| 4389055370 | Wifi-modul |   | 1125,00 |
| 4389017957 | SC-BIKN2-E | Mellemprent til brug ved fortrådet fjernbetjening | 1405,00 |
| 4383063841 | RC-EX3A    | Fortrådet fjernbetjening med touchskærm           | 1339,00 |

## Mitsubishi NETSU sæt



Premium model. 10°C funktion. Coated styreprint. Varmetråd i bundbakke. Mulighed for wifi- eller smsstyring via app. Indbygget luftrensningsfilter mod pollen, støv og bakterier. Fjernbetjening med ugeprogrammering. Kølemiddel R32.

| Varenr.    | Type<br>NETSU sæt    | Kølekapacitet<br>kW | Varmekapacitet<br>kW | SEER | SCOP | DKK      |
|------------|----------------------|---------------------|----------------------|------|------|----------|
| 4389871662 | SRK20ZS-W/SRC20ZS-WA | 2,0                 | 2,7                  | 8,5  | 4,6  | 10809,00 |
| 4389871663 | SRK25ZS-W/SRC25ZS-WA | 2,5                 | 3,2                  | 8,5  | 4,7  | 11704,00 |
| 4389871664 | SRK35ZS-W/SRC35ZS-WA | 3,5                 | 4,0                  | 8,4  | 4,7  | 13166,00 |
| 4389866533 | SRK50ZS-W/SRC50ZS-W  | 5,0                 | 5,8                  | 7,0  | 4,6  | 17683,00 |

| Type                 | Kølemid-<br>fyldning<br>R32<br>kg/15m | Energi<br>mærke | Rør-<br>dimension | Anb.<br>sikring | Dimensioner<br>(H x W x D)<br>(udedel)<br>mm | Dimensioner<br>(H x W x D)<br>(indedel)<br>mm | Lydniveau<br>(køl/varme)<br>Indedel<br>dBA | Lydniveau<br>(køl/varme)<br>Udedel<br>dBA |
|----------------------|---------------------------------------|-----------------|-------------------|-----------------|--|---|--|---|
| NETSU sæt            |                                       |                 |                   | A               |  |   |  |   |
| SRK20ZS-W/SRC20ZS-WA | 0,62                                  | A++ / A++       | 1/4" x 3/8"       | 10              | 540x780(+62)x290                             | 290 x 870 x 230                               | 19-22-25-34                                | 45 (42)                                   |
| SRK25ZS-W/SRC25ZS-WA | 0,62                                  | A++ / A++       | 1/4" x 3/8"       | 10              | 540x780(+62)x290                             | 290 x 870 x 230                               | 19-23-28-36                                | 46 (42)                                   |
| SRK35ZS-W/SRC35ZS-WA | 0,78                                  | A++ / A++       | 1/4" x 3/8"       | 10              | 540x780(+62)x290                             | 290 x 870 x 230                               | 19-26-30-40                                | 48 (44)                                   |
| SRK50ZS-W/SRC50ZS-W  | 1,05                                  | A++ / A++       | 1/4" X 1/2"       | 16              | 540x780(+62)x290                             | 290 x 870 x 230                               | 22-29-36-46                                | 51(43)                                    |

## Mitsubishi Netsu inddel



| Varenr.    | Type       | DKK     |
|------------|------------|---------|
|            | Sort/hvid: |         |
| 4383062977 | SRK20ZS-WB | 5144,00 |
| 4383062978 | SRK25ZS-WB | 5509,00 |
| 4383062979 | SRK35ZS-WB | 6044,00 |
|            | Titanium:  |         |
| 4383068760 | SRK25ZS-WT | 5509,00 |
| 4383068764 | SRK35ZS-WT | 6044,00 |

## Tilbehør

| Varenr.    | Type        | Beskrivelse                                       | DKK     |
|------------|-------------|---|---------|
| 4389055370 | Wifi-modul  |   | 1125,00 |
| 4389017957 | SC-BIKN2-E  | Mellemprent til brug ved fortrådet fjernbetjening | 1405,00 |
| 4383063841 | RC-EX3A     | Fortrådet fjernbetjening med touchskærm           | 1339,00 |
| 4389047536 | Varmelegeme | 2,5 m varmekabel med termostat                    | 318,00  |

## Mitsubishi Diamond BIG



**Mitsubishi Diamond BIG** kan bryste sig af levere en af klassens højeste SCOP og SEER. Denne varmepumpe fra Mitsubishi er brandets absolut største væghængte model, og den er udviklet til at imødekomme ekstreme behov og miljøer.

Den stilrene Diamond BIG er på baggrund af sin store kapacitet ideel til opvarmning af store lokaler eller køling af serverrum.

Varmepumpen er super effektiv i både varme- og køledrift, hvor det inverterstyret system og en kastelængde på intet mindre end 17 meter sikrer hurtig opvarmning af lokalet.

### Mitsubishi Diamond BIG funktioner:

- Økonomifunktionen hjælper med at opnå højere besparelse
- Allergen Clean Filter mod pollen, husstøvmider osv.
- Sun-Filter med en luftforfriskende effekt
- Mulighed for WIFI og SMS styring
- Meget energieffektiv, SCOP på op til 4,3
- Lavt lydniveau
- Auto-genstart efter strømsvigt
- Mulighed for stilledrift på udedel
- 10 °C funktion
- Indbygget rensningsprogram
- Varmelegeme i bundbakke og på kompressor
- Ugeprogram og 24-timers ur

| Varenr.    | Type                | Kølekapacitet<br>kW | Varmekapacitet<br>kW | SEER | SCOP | DKK             |
|------------|---------------------|---------------------|----------------------|------|------|-----------------|
| 4389864042 | SRK63ZR-W/SRC63ZR-W | 6,3                 | 7,1                  | 8,1  | 4,7  | <b>20023,00</b> |
| 4389871660 | SRK71ZR-W/SRC71ZR-W | 7,1                 | 8,0                  | 7,4  | 4,5  | <b>26151,00</b> |
| 4389871661 | SRK80ZR-W/SRC80ZR-W | 8,0                 | 9,0                  | 7,0  | 4,4  | <b>29976,00</b> |

| Type                | Kølemid-<br>fyldning<br>R32<br>kg/15m | Energi<br>mærke | Rør-<br>dimension | Anb.<br>sikring | Dimensioner<br>(H x W x D)<br>(udedel)<br>mm | Dimensioner<br>(H x W x D)<br>(indedel)<br>mm | Lydniveau<br>(køl/varme)<br>Indedel<br>dBA | Lydniveau<br>(køl/varme)<br>Udedel<br>dBA |
|---------------------|---------------------------------------|-----------------|-------------------|-----------------|--|---|--|---|
| Diamond BIG sæt     |                                       |                 |                   | A               |  |   |  |   |
| SRK63ZR-W/SRC63ZR-W | 1,25                                  | A++ / A++       | 1/4" x 1/2"       | 16              | 640x800(+71)x290                             | 339 x 1197 x 262                              | 25-35-39-44                                | 54 (45)                                   |
| SRK71ZR-W/SRC71ZR-W | 1,4                                   | A+ / A++        | 1/4" x 5/8"       | 20              | 750x880(+88)x340                             | 339 x 1197 x 262                              | 25-37-41-44                                | 53 (45)                                   |
| SRK80ZR-W/SRC80ZR-W | 1,6                                   | A+ / A++        | 1/4" x 5/8"       | 20              | 750x880(+88)x340                             | 339 x 1197 x 262                              | 26-39-44-47                                | 56(47)                                    |

## Tilbehør

| Varenr.    | Type        | Beskrivelse                                       | DKK            |
|------------|-------------|---|----------------|
| 4389055370 | Wifi-modul  |   | <b>1125,00</b> |
| 4389017957 | SC-BIKN2-E  | Mellemprikt til brug ved fortrådet fjernbetjening | <b>1405,00</b> |
| 4383063841 | RC-EX3A     | Fortrådet fjernbetjening med touchskærm           | <b>1339,00</b> |
| 4389047536 | Varmelegeme | 2,5 m varmekabel med termostat                    | <b>318,00</b>  |





## Mitsubishi Diamond



**Mitsubishi Diamond** gulvmodellen er den ideelle løsning til boliger med rum, hvor der er højt til loftet. De kompakte dimensioner og tidløst og enkelt design betyder, at denne model passer ind i ethvert interiør. Gulvmodellen fra Mitsubishi passer, på baggrund af den kompakte størrelse, perfekt under et vindue, hvor modellen optager mindst plads. Herfra sikrer det sofistikerede luftflow i både køle- og varmedrift høj komfort, da luften og varmen på den måde bliver fordelt mere jævnt i boligen.

Varmepumpen er blandt markedets bedste, og Mitsubishi Diamond 25 er på trods af sin størrelse yderst effektiv og driftssikker. Det inverterstyrede system er udstyret med en vinterkontrol (15 °C), og Mitsubishi Diamond kan derfor være i drift året rundt.

**Mitsubishi Diamond funktioner:**

- Økonomifunktionen hjælper med at opnå højere besparelse
- Mulighed for dobbelt udblæsning, både i varme- og køledrift
- Allergen Clean Filter mod pollen, husstøvmider osv.
- Sun-Filter med en luftforfriskende effekt
- Mulighed for WIFI og SMS styring
- Meget energieffektiv, SCOP på op til 4,3
- Lavt lydniveau
- Auto-genstart efter strømsvigt
- Mulighed for stilledrift på udedel
- 10 °C funktion
- Indbygget rensningsprogram
- Varmelegeme i bundbakke og på kompressor
- Ugeprogram og 24-timers ur

| Varenr.    | Type                   | Kølekapacitet<br>kW | Varmekapacitet<br>kW | SEER | SCOP | DKK      |
|------------|------------------------|---------------------|----------------------|------|------|----------|
|            | Diamond sæt            |                     |                      |      |      |          |
| 4389871658 | SRF25ZS-W/SRC25ZS-W    | 2,5                 | 3,4                  | 6,9  | 4,1  | 12638,00 |
| 4389871659 | SRF35ZS-W/SRC35ZS-W    | 3,5                 | 4,5                  | 6,6  | 4,2  | 14943,00 |
| 4389872917 | SRF50ZSX-W/SRC50ZSX-W1 | 5,0                 | 6,0                  | 6,1  | 3,8  | 23237,00 |

| Type                   | Kølemid.-<br>fyldning<br>R32<br>kg/15m | Energi-<br>mærke | Rør-<br>dim. | Anb.<br>sikring | Dimensioner<br>(H x W x D)<br>(udedel)<br>mm | Dimensioner<br>(H x W x D)<br>(indedel)<br>mm | Lydniveau<br>(køl/varme)<br>Indedel<br>dBA | Lydniveau<br>(køl/varme)<br>Udedel<br>dBA |
|------------------------|--|------------------|--------------|-----------------|--|---|--|---|
| Diamond sæt            |  |                  |              | A               |  |   |  |   |
| SRF25ZS-W/SRC25ZS-W    | 0,62                                   | A+/A++           | 1/4" x 3/8"  | 10              | 595x780 (+62)x290                            | 600x860x238                                   | 26-29-32-40                                | 47 (42)                                   |
| SRF35ZS-W/SRC35ZS-W    | 0,78                                   | A+/A++           | 1/4" x 3/8"  | 10              | 595x780(+62)x290                             | 600x860x238                                   | 28-32-34-41                                | 50 (45)                                   |
| SRF50ZSX-W/SRC50ZSX-W1 | 1,3                                    | A/A++            | 1/4" x 1/2"  | 16              | 640x800(+71)x290                             | 600x860x238                                   | 32-35-42-46                                | 51 (45)                                   |



## Tilbehør

| Varenr.    | Type       | Beskrivelse                                       | DKK     |
|------------|------------|---|---------|
| 4389053370 | Wifi-modul |   | 1125,00 |
| 4389017957 | SC-BIKN2-E | Mellemprent til brug ved fortrådet fjernbetjening | 1405,00 |
| 4383063841 | RC-EX3A    | Fortrådet fjernbetjening med touchskærm           | 1339,00 |

## Mitsubishi FDTC 600 x 600 mm



**Mitsubishi FDTC** Loftkassette 600x600 mm er den mindste loftkassette fra Mitsubishi. Varmepumpen er med indvendige mål på 570x570 mm designet til at passe perfekt ind i en standard 600x600 mm loftplade.

Mitsubishi FDTC har udblæsning til alle 4 sider, hvilket betyder, at den er ideel at installere midt i lokalet for maksimal udnyttelse. Denne model passer perfekt til både kontorer og private hjem. Varmepumpen er designet til at modstå det meste, og den er et solidt valg for dem, der ønsker et alternativ til væg- og gulvmodeller. Meget lavt lydniveau.

| Varenr.    | Type                 | Kølekapacitet kW | Varmekapacitet kW | SEER | SCOP | DKK             |
|------------|----------------------|------------------|-------------------|------|------|-----------------|
|            | <b>FDTC sæt</b>      |                  |                   |      |      |                 |
| 4389871652 | FDTC25VH1/SRC25ZS-W2 | 2,55             | 3,45              | 6,1  | 4,1  | <b>16357,00</b> |
| 4389871653 | FDTC35VH1/SRC35ZS-W2 | 3,6              | 4,25              | 6,1  | 4,1  | <b>17468,00</b> |
| 4389871654 | FDTC40VH/SRC40ZS-W1  | 4,0              | 4,50              | 6,5  | 3,9  | <b>24639,00</b> |
| 4389871655 | FDTC50VH/SRC50ZS-W1  | 5,0              | 5,40              | 6,0  | 3,8  | <b>26651,00</b> |
| 4389871657 | FDTC60VH/SRC60ZS-W1  | 5,6              | 6,70              | 6,3  | 4,0  | <b>30646,00</b> |

| Type                 | Kølemid.-fyldning R32 kg/15m | Energi-mærke | Rør-dim.    | Anb. sikring | Dimensioner (H x W x D) (udedel) mm | Dimensioner (H x W x D) (indedel) mm | Lydniveau (køl/varme) Indedel dBA | Lydniveau (køl/varme) Udedel dBA |
|----------------------|------------------------------|--------------|-------------|--------------|-------------------------------------|--------------------------------------|-----------------------------------|----------------------------------|
| FDTC sæt             |                              |              |             | A            |                                     |                                      |                                   |                                  |
| FDTC25VH1/SRC25ZS-W2 | 0,62                         | A+ / A++     | 1/4" x 3/8" | 10           | 595x780(+62)x290                    | 248x570x570                          | 29-32-36                          | 47 (41)                          |
| FDTC35VH1/SRC35ZS-W2 | 0,78                         | A+ / A++     | 1/4" x 3/8" | 10           | 595x780(+62)x290                    | 248x570x570                          | 30-36-40                          | 50 (45)                          |
| FDTC40VH/SRC40ZS-W1  | 1,3                          | A / A++      | 1/4" x 1/2" | 13           | 640x800(+71)x290                    | 248x570x570                          | 27-35-40                          | 49 (42)                          |
| FDTC50VH/SRC50ZS-W2  | 1,3                          | A / A+       | 1/4" x 1/2" | 16           | 640x800(+71)x290                    | 248x570x570                          | 27-35-40                          | 49 (42)                          |
| FDTC60VH/SRC60ZS-W1  | 1,3                          | A / A+       | 1/4" x 1/2" | 16           | 640x800(+71)x290                    | 248x570x570                          | 31-38-42                          | 52(42)                           |

## Tilbehør

| Varenr.    | Beskrivelse                   | DKK            |
|------------|-------------------------------|----------------|
| 4389039565 | Wifi-modul                    | <b>6029,00</b> |
| 4383063861 | Trådløs fjernbetjening til VH | <b>1743,00</b> |
| 4383062570 | Panel til FDTC**VH            | <b>1847,00</b> |

## Mitsubishi SRR kanal/indbygning



R32

**Mitsubishi SRR** kanal/indbygningsmonteret varmepumpe er designet, så den kan sidde under loftet eller benyttets til ind -og udblæsning via kanaler. Indsugning kan være i bunden eller fra bagsiden. Til modellen forefindes ekstra udstyr som: indsugningsfilter, udblæsningsrist, kanalfanger og kondenspumpe kit.

| Varenr.    | Type                 | Kølekapacitet<br>kW | Varmekapacitet<br>kW | SEER | SCOP | DKK      |
|------------|----------------------|---------------------|----------------------|------|------|----------|
|            | SRR sæt              |                     |                      |      |      |          |
| 4389871667 | SRR25ZS-W/SRC25ZS-W  | 2,5                 | 3,4                  | 6,4  | 4,0  | 14241,00 |
| 4389871668 | SRR35ZS-W/ SRC35ZS-W | 3,5                 | 4,2                  | 6,3  | 4,0  | 18931,00 |

| Type                 | Kølemid.-<br>fyldning<br>R32<br>kg/15m | Energi-<br>mærke | Rør-<br>dim. | Anb.<br>sikring | Dimensioner<br>(H x W x D)<br>(udedel)<br>mm | Dimensioner<br>(H x W x D)<br>(indedel)<br>mm | Lydniveau<br>(køl/varme)<br>Indedel<br>dBA | Lydniveau<br>(køl/varme)<br>Udedel<br>dBA | Tryk<br>Pa |
|----------------------|--|------------------|--------------|-----------------|--|---|--|---|------------|
| SRR sæt              |  |                  |              | A               |  |   |  |   |            |
| SRR25ZS-W/SRC25ZS-W  | 0,62                                   | A+ / A++         | 1/4" x 3/8"  | 10              | 595x780(+62)x290                             | 200x750x500                                   | 24-30-33-37                                | 47 (41)                                   | 35         |
| SRR35ZS-W/ SRC35ZS-W | 0,78                                   | A+ / A++         | 1/4" x 3/8"  | 10              | 595x780(+62)x290                             | 200x750x500                                   | 25-31-34-38                                | 50 (45)                                   | 35         |

## Tilbehør

| Varenr.    | Type       | Beskrivelse                                       | DKK     |
|------------|------------|---|---------|
| 4389053370 | Wifi-modul |   | 1125,00 |
| 4389017957 | SC-BIKN2-E | Mellemprint til brug ved fortrådet fjernbetjening | 1405,00 |
| 4383063841 | RC-EX3A    | Fortrådet fjernbetjening med touchskærm           | 1339,00 |

## Mitsubishi Multisplit udedel

**R32**

Multisplitaggregat er ideel til mindre kontorbygninger og private hjem, som har flere forskellige rum, der enten skal opvarmes eller køles. Nem opsætning, kun én udedel, som kan have helt op til 4 indedele, hvor hver indedel har egen rørtilslutning og el-tilslutning i udedelen.

- Microprocessor for termostatstyring og frekvensregulering af kompressor.
- Elektronisk ekspansionsventil.
- Differentieret alarmindikering.
- Automatisk genstart efter strømafbrydelse.

Køleeffekt er angivet ved udetemperatur +35 °C. Rumtemperatur +27 °C RH 50%. Varmeeffekt er angivet ved udetemperatur +7 °C RH 90%. Rumtemperatur +20 °C.

Laveste udetemperatur i køledrift er -15 °C. Testet med SRK20ZSX-S indedel.

### Mitsubishi SCM udedel kan kombineres med følgende indedele:

SRK\*\*ZSX, SRK\*\*ZS, SRF\*\*ZMX, FDTC og SRR

| Varenr.    | Type      | Kølekapacitet<br>kW | Varmekapacitet<br>kW | DKK      |
|------------|-----------|---------------------|----------------------|----------|
| 4383065895 | SCM40ZS-W | 4,0                 | 4,5                  | 13496,00 |
| 4383065896 | SCM45ZS-W | 4,5                 | 5,3                  | 15189,00 |
| 4383071301 | SCM50ZS-W | 5,0                 | 6,0                  | 19247,00 |
| 4383071311 | SCM60ZS-W | 6,0                 | 6,8                  | 20963,00 |
| 4383065921 | SCM71ZS-W | 7,1                 | 8,6                  | 29556,00 |
| 4383065922 | SCM80ZS-W | 8,0                 | 9,3                  | 29649,00 |

| Type      | Rørdimension | Energimærke | Lyd<br>dBA | Anbefalet sikring<br>A | Fyldning<br>R32<br>kg | Dimensioner<br>(H/B/D)<br>mm |
|-----------|--------------|-------------|------------|------------------------|-----------------------|------------------------------|
| SCM40ZS-W | 1/4 - 3/8    | A++         | 48 (44)    | 16                     | 1,4 (30 m)            | 595 x 780(+90) x 290         |
| SCM45ZS-W | 1/4 - 3/8    | A++         | 49 (44)    | 16                     | 1,4 (30 m)            | 595 x 780(+90) x 290         |
| SCM50ZS-W | 1/4 - 3/8    | A++         | 48 (43)    | 16                     | 1,8 (40 m)            | 640 x 850(+65) x 290         |
| SCM60ZS-W | 1/4 - 3/8    | A++         | 50 (43)    | 20                     | 1,8 (40 m)            | 640 x 850(+65) x 290         |
| SCM71ZS-W | 1/4 - 3/8    | A++         | 50 (45)    | 20                     | 2,55 (30 m)           | 750 x 880(+73) x 340         |
| SCM80ZS-W | 1/4 - 3/8    | A++         | 54 (46)    | 20                     | 2,55 (30 m)           | 750 x 880(+73) x 340         |

## Tilbehør

| Varenr.    | Beskrivelse  | DKK    |
|------------|--|--------|
| 4389047536 | 2,5m varmekabel med termostat til bundbakke                      | 318,00 |
| 4484260203 | Justerbar vægophæng L x B x H = 540 x 800 x 400mm, max. 180 kg   | 495,00 |
| 4484218435 | Vægophæng L = 600 mm, max. 160 kg. Galvaniseret hvidlakeret stål | 380,00 |
| 4484218479 | Vibrationsdæmpere 4 stk. med M8 bolt Mål 22 x 39 mm/50 kg        | 74,00  |

## Mitsubishi Kazan Multi indedel

**R32**

Den højeffektive luft til luft varmepumpe kører på med klimarigtige R32 kølemiddel, der har en langt lavere GWP (Global Warming Potential) end det traditionelle R410A, som de fleste varmepumper kører på. Det betyder, at Mitsubishi KAZAN har en meget lavere påvirkning på klimaet, og R32 kølemidlet er samtidigt medvirkende til at forlænge varmepumpens levetid.

Nordisk version, der er bygget til det danske klima. Varmetråd i bundbakke. Driftssikker helt ned til -25 °C i udetemperatur, 10 °C funktion. Coated styreprint. Mulighed for wifi- eller smsstyring via app. Indbygget luftrensingsfilter mod pollen, støv og bakterier. Fjernbetjening med ugeprogrammering. Kølemiddel R32.

| Varenr.    | Type       | Lydtryksniveau, køl (lav/med./høj) dB(A) | Kølekapacitet kW | Varmekapacitet kW | DKK     |
|------------|------------|--|------------------|-------------------|---------|
| 4383058404 | SRK20ZSX-W | 19 / 24 / 31                             | 2,0              | 2,7               | 4923,00 |
| 4383058405 | SRK25ZSX-W | 19 / 25 / 33                             | 2,5              | 3,2               | 5386,00 |
| 4383058406 | SRK35ZSX-W | 19 / 26 / 35                             | 3,5              | 4,3               | 6067,00 |
| 4383058407 | SRK50ZSX-W | 22 / 31 / 39                             | 5,0              | 6,0               | 7318,00 |
| 4383058408 | SRK60ZSX-W | 22 / 33 / 41                             | 6,0              | 6,8               | 8106,00 |

| Type       | Rørdimension " | Dimensioner (H/B/D) mm | Vægt kg |
|------------|----------------|------------------------|---------|
| SRK20ZSX-W | 1/4" - 3/8"    | 305/920/220            | 13      |
| SRK25ZSX-W | 1/4" - 3/8"    | 305/920/220            | 13      |
| SRK35ZSX-W | 1/4" - 3/8"    | 305/920/220            | 13      |
| SRK50ZSX-W | 1/4" - 1/2"    | 305/920/220            | 13      |
| SRK60ZSX-W | 1/4" - 1/2"    | 305/920/220            | 13      |

## Tilbehør

| Varenr.    | Type       | Beskrivelse                                       | DKK     |
|------------|------------|---|---------|
| 4389055370 | Wifi-modul |   | 1125,00 |
| 4389017957 | SC-BIKN2-E | Mellemprent til brug ved fortrådet fjernbetjening | 1405,00 |
| 4383063841 | RC-EX3A    | Fortrådet fjernbetjening med touchskærm           | 1339,00 |

## Mitsubishi Netsu Multi indedel



Den højeffektive luft til luft varmepumpe kører på det klimarigtige R32 kølemiddel, der har en langt lavere GWP (Global Warming Potential) end det traditionelle R410A, som de fleste varmepumper kører på. Det betyder, at Mitsubishi NETSU har en meget lavere påvirkning på klimaet, og R32 kølemidlet er samtidigt medvirkende til at forlænge varmepumpens levetid.

Premium model. 10 °C funktion. Coated styreprint. Varmetråd i bundbakke. Mulighed for wifi- eller smsstyring via app. Indbygget luftrensningsfilter mod pollen, støv og bakterier. Fjernbetjening med ugeprogrammering. Kølemiddel R410A og R32.

| Varenr.          | Type       | Lyd dB(A) | Kølekapacitet kW | Varmekapacitet kW | DKK     |
|------------------|------------|-----------|------------------|-------------------|---------|
| 4383062973       | SRK20ZS-W  | 19 - 34   | 2,0              | 2,7               | 4020,00 |
| 4383062974       | SRK25ZS-W  | 19 - 36   | 2,5              | 3,2               | 4385,00 |
| 4383062975       | SRK35ZS-W  | 19 - 40   | 3,5              | 4,0               | 4919,00 |
| 4383062976       | SRK50ZS-W  | 22 - 45   | 5,0              | 5,8               | 7088,00 |
| <b>SORT/HVID</b> |            |           |                  |                   |         |
| 4383062977       | SRK20ZS-WB | 19 - 34   | 2,0              | 2,7               | 5144,00 |
| 4383062978       | SRK25ZS-WB | 19 - 36   | 2,5              | 3,2               | 5509,00 |
| 4383062979       | SRK35ZS-WB | 19 - 40   | 3,5              | 4,0               | 6044,00 |
| <b>TITANIUM</b>  |            |           |                  |                   |         |
| 4383068760       | SRK25ZS-WT | 22 - 45   | 3,5              | 4,0               | 5509,00 |
| 4383068764       | SRK35ZS-WT | 19 - 40   | 3,5              | 4,0               | 6044,00 |

| Type       | Rørdimension | Vægt kg |
|------------|--------------|---------|
| SRK20ZS-W  | 1/4" x 3/8"  | 9,5     |
| SRK25ZS-W  | 1/4" x 3/8"  | 9,5     |
| SRK35ZS-W  | 1/4" x 3/8"  | 9,5     |
| SRK50ZS-W  | 1/4" x 1/2"  | 10,0    |
| SRK20ZS-WB | 1/4" x 3/8"  | 9,5     |
| SRK25ZS-WB | 1/4" x 3/8"  | 9,5     |
| SRK35ZS-WB | 1/4" x 3/8"  | 9,5     |
| SRK25ZS-WT | 1/4" x 3/8"  | 9,5     |
| SRK35ZS-WT | 1/4" x 3/8"  | 9,5     |

## Tilbehør

| Varenr.    | Type       | Beskrivelse                                       | DKK     |
|------------|------------|---|---------|
| 4389055370 | Wifi-modul |   | 1125,00 |
| 4389017957 | SC-BIKN2-E | Mellemprent til brug ved fortrådet fjernbetjening | 1405,00 |
| 4383063841 | RC-EX3A    | Fortrådet fjernbetjening med touchskærm           | 1339,00 |

## Mitsubishi Diamond Multi indedel



### Mitsubishi Diamond

Gulvmodel, der ikke kræver meget plads. Modellen passer perfekt under et vindue. 10 °C funktion. Coated styreprint. Mulighed for smsstyring via app. Indbygget luftrensnings- og enzymfilter. Fjernbetjening med ugeprogrammering. **Virker kun til R32**

### Mitsubishi Diamond funktioner:

- Økonomifunktionen hjælper med at opnå højere besparelse
- Mulighed for dobbelt udblæsning, både i varme- og køle-drift
- Allergen Clean Filter mod pollen, husstøvmider osv.
- Sun-Filter med en luftforfriskende effekt
- Mulighed for WIFI og SMS styring
- Lavt lydniveau
- Auto-genstart efter strømsvigt
- Mulighed for stille drift på udedel
- 10 °C funktion
- Indbygget rensningsprogram
- Varmelegeme i bundbakke og på kompressor
- Ugeprogram og 24-timers ur.

| Varenr.          | Type       | Kølemiddel | Kølekapacitet, KW | Varmekapacitet, KW | DKK     |
|------------------|------------|------------|-------------------|--------------------|---------|
| <b>GULVMODEL</b> |            |            |                   |                    |         |
| 4383071195       | SRF25ZS-W  | R32        | 2,5               | 3,4                | 6410,00 |
| 4383071191       | SRF35ZS-W  | R32        | 3,5               | 4,5                | 7731,00 |
| 4383071192       | SRF50ZSX-W | R32        | 5,0               | 6,0                | 8294,00 |

| Type       | Rørdim.     | Lydtryksniveau, køl (lav/med./høj) dBA | Lydtryksniveau, varme (lav/med./høj) dBA | Dimensioner (H/B/D) mm |
|------------|-------------|--|--|------------------------|
| SRF25ZS-W  | 1/4" - 3/8" | 29 / 32 / 40                           | 33 / 35 / 40                             | 600 x 860 x 238        |
| SRF35ZS-W  | 1/4" - 3/8" | 32 / 34 / 41                           | 35 / 36 / 41                             | 595 x 842 x 290        |
| SRF50ZSX-W | 1/4" - 1/2" | 35 / 42 / 46                           | 39 / 41 / 47                             | 640 x 871 x 290        |

## Tilbehør

| Varenr.    | Type       | Beskrivelse                                       | DKK     |
|------------|------------|---|---------|
| 4389055370 | Wifi-modul |   | 1125,00 |
| 4389017957 | SC-BIKN2-E | Mellemprent til brug ved fortrådet fjernbetjening | 1405,00 |
| 4383063841 | RC-EX3A    | Fortrådet fjernbetjening med touchskærm           | 1339,00 |

## Mitsubishi SRR Multi indedel



Kanal / indbygningsmonteret indedel til multi splitanlæg. Designet til indbygning under loftet eller til udblæsning/indsugning via kanaler. Indsugning er som standard fra bagsiden, ved indsugning fra bunden kræves tilbehør. Trådløs fjernbetjening medfølger som standard.

| Varenr.    | Type      | Rørdimension | Kølemiddel | Lyd dB(A) | Kølekapacitet kW | Varmekapacitet kW | DKK     |
|------------|-----------|--------------|------------|-----------|------------------|-------------------|---------|
| 4383068719 | SRR25ZS-W | 1/4" x 3/8"  | R32        | 24-33     | 2,5              | 3,4               | 7780,00 |
| 4383068720 | SRR35ZS-W | 1/4" x 3/8"  | R32        | 25-34     | 3,5              | 4,2               | 9320,00 |
| 4383071562 | SRR50ZS-W | 1/4" x 1/2"  | R32        | 25-39     | 5,0              | 5,8               | 9270,00 |
| 4383071563 | SRR60ZS-W | 1/4" x 1/2"  | R32        | 30-41     | 6,0              | 6,8               | 9528,00 |



## Mitsubishi FDTC Multi indedel



Designet til indbygning midt på loftet med udblæsning til alle 4 sider. Indbygningsmål kun 570x570 mm med indbygget kondensvandspumpe. Mulighed for forskellige styremoduler. Virker kun til R32.

| Varenr     | Type     | Rør dim     | Varme kW | Køling kW | Lyd db* | DKK      |
|------------|----------|-------------|----------|-----------|---------|----------|
| 4383065027 | FDTC25VH | 1/4" x 3/8" | 3,4      | 2,5       | 27-34   | 10129,00 |
| 4383065028 | FDTC35VH | 1/4" x 3/8" | 4,3      | 3,6       | 29-36   | 10256,00 |
| 4383064642 | FDTC40VH | 1/4" x 3/8" | 4,5      | 4,0       | 27-40   | 10641,00 |
| 4383063312 | FDTC50VH | 1/4" x 3/8" | 5,4      | 5,0       | 27-40   | 11708,00 |
| 4383063313 | FDTC60VH | 1/4" x 1/2" | 6,7      | 5,6       | 31-42   | 14465,00 |

## Mitsubishi HMA



Vores luft til vand varmepumper er et komplet moderne system, som producerer både varme, varmt vand og køling til brug i hjemmet; samtidig med at den giver en effektiv energibesparelse og reducerer CO2 emissioner.

Produktet er sikkert og økonomisk med integreret varmtvandsbeholder med special udvalgt varmtvandsspiral, som gør det unødvendigt, at køre legionella program, elektrisk vandvarmer, cirkulationspumpe og klimasystem indbygget i indedelen.

Varmeenergien optages fra udeluften og føres fra udedelen til indedelen ved hjælp af kølemidlet, som cirkulerer i det lukkede rørsystem.

Dette eliminerer behovet for borer og rør i jorden som ved konventionelle.

- Udedelen henter varmeenergi fra udeluften og øger dens temperatur gennem kompressionsprocessen
  - Det varme kølemiddel (nu omdannet til gas) føres til indedelen
  - Kølemidlet frigiver varmeenergien til vand for videre distribution i klimasystemet
  - Kølemidlet (nu i flydende form) føres tilbage til udedelen og processen gentager sig.
- Ved at vende hele processen til afkøling, henter kølemidlet i dette system varmeenergien fra vand og frigiver det udenfor i overensstemmelse med varmepumpe teorien. Indedelen bestemmer, hvornår udedelen skal køre ved hjælp af de indsamlede data fra temperaturfølerne. I tilfælde af ekstra varmekrav kan indedelen benytte det indbyggede varmelegeme eller en ekstern tilsluttet varmekilde.

|                                      |          | HMA60-S   | HMA100-S  |
|--------------------------------------|----------|---|---|
| Indedel                              |          | HMA60-S   | HMA100-S  |
| Udedel                               |          | FDCW60VNX-W                                       | FDCW100VNX-A                                      |
| Spænding                             |          | 1 fase - 230Volt - 50Hz / 3 fase - 400Volt - 50Hz | 1 fase - 230Volt - 50Hz / 3 fase - 400Volt - 50Hz |
| Varmekapacitet +7 °C ude/ 35 °C frem | kW       | 2.67 (0.50 - 7.40)                                | 9.2 (3.5 - 10.0)                                  |
| Varmekapacitet +7 °C ude/ 40 °C frem | kW       | 2.28 (0.50 - 8.00)                                | 9.0 (3.5 - 11.0)                                  |
| COP +7 °C ude/ 35 °C frem            |          | 5.32  | 4.28  |
| COP +7 °C ude/ 40 °C frem            |          | 3.62  | 3.44  |
| SCOP ved 35 °C frem                  |          | A++   | A++   |
| SCOP ved 55 °C frem                  |          | A++   | A++   |
| Brugsvandskapacitet                  | 12 l/min | 270 liter   |   |
|                                      | 16 l/min | 200 liter   |   |
| Vandtemperatur                       | °C       | 25-58 (65 med el-varme)                           |   |
| Min/Max kapacitet af elvarmelegeme   | kW       | 4 / 9   |   |
| Mål indedel (H x L x B)              | mm       | 1600(+ 40 max) x 600 x 610                        |   |
| Vægt indedel                         | kg       | 160   | 164   |
| Mål på udedel (H x L x B)            | mm       | 640 x 800 x 290                                   | 845 / 970 / 370                                   |
| Vægt udedel                          | kg       | 46  | 81  |
| Lydniveau fra 1 meter                | dB(A)    | 44  | 50 (stilledrift 47)                               |
| Driftsområde udetemperatur           | °C       | -20 til +43                                       |   |
| Kølemiddel / mængde                  | kg       | R410A / 1,3 (15 m)                                | R410A / 2,9 (15 m)                                |
| Diameter vandrør                     | mm       | 22  |   |
| Kølemiddel rør                       |          | 1/4" x 1/2"                                       | 3/8" x 5/8"                                       |
| Standard rørlængde                   | m        | 15  | 15  |
| Rørlængde min./max                   | m        | 3 / 30  |   |
| Max. højde forskel                   | m        | 7   |   |
| Varenr.                              |          | 4383067324 + 4383072758                           | 4383067323 + 4383017636                           |
| Pris DKK                             |          | <b>62600,00</b>                                   | <b>70091,00</b>                                   |

## Tilbehør

| Varenr.    | Type                | Beskrivelse  | DKK     |
|------------|---------------------|--|---------|
| 4389041993 | Filter              | Magnetisk filter til opsamling af jernpartikler                                | 2029,00 |
| 9994263021 | Gulvstativ          | L x B x H = 970 x 500 x 260 - 350 mm, max. 600 kg, galvaniseret                | 2189,00 |
| 4484260203 | Justerbar vægophæng | L x B x H = 540 x 800 x 400 mm, max. 180 kg                                    | 495,00  |
| 4484218435 | Vægophæng           | L = 600 mm, max 160 kg. Galvaniseret hvidlakeret stål, skruesamling, m. skruer | 380,00  |
| 4484218479 | Vibrationsdæmpere   | 4 stk. med M8 bolt i top/bund m. skive og møtrik. 22 x 39 mm/50 kg             | 74,00   |

## Mitsubishi til ventilationsflader



Mitsubishi udedele fra 4kW og op til 28kW, som kan tilsluttes køle-/varmeflader i et ventilationsanlæg. Den indbyggede ekspansionsventil og højteknologiske inverterstyrede kompressor gør reguleringen præcis og sammen med styretavlen FD-PAC, der indeholder 4 følere samt ekstern start/stop relæ, bliver installationen utrolig nem. Mulighed for 0-10V temperaturstyring med Comp Trol 3.

| Varenr.    | Type        | Beskrivelse  | DKK     |
|------------|-------------|--|---------|
| 2079008784 | FD-PAC      | Styretavle inkl. 4 temperaturlølere                          | 8819,00 |
| 4383063841 | RC-EX3A     | Fortrådet fjernbetjening                                     | 1339,00 |
| 2079041470 | Comp Trol 3 | Styrekort med 0-10 Volt temperaturregulering og alarm        | 3497,00 |
| 2079058923 | Kasse       | Plastkasse til Comp Trol 3 og 4Web, L:180 x H:130 x D:100 mm | 730,00  |

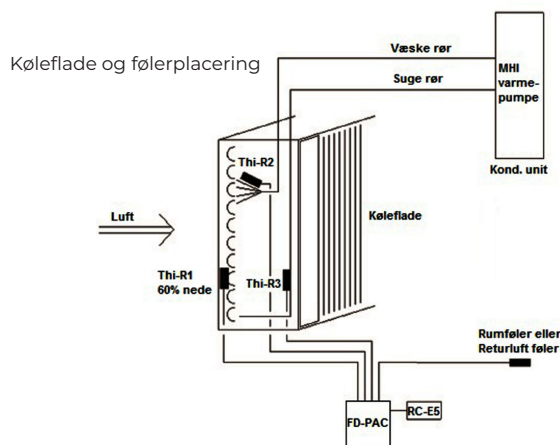

Principdiagram, kondensering unit, FD-PAC styretavle, køleflade og Comp Trol 0-10V

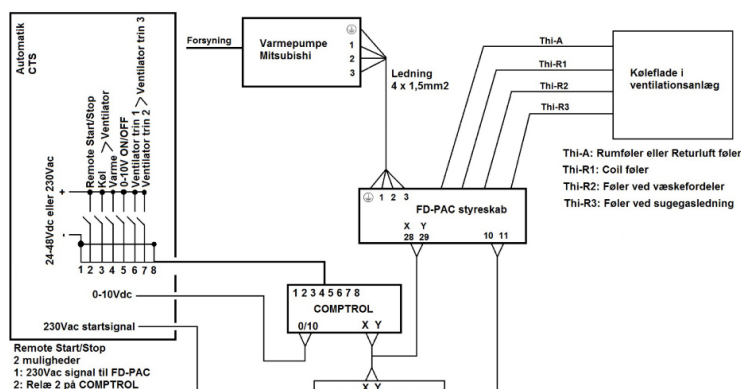

## Mitsubishi PAC luft/luft, FDC sæt og multianlæg - 1 - 4 indedele i paralleldrift

Paralleldrift giver mulighed for, at kunne koble flere indedele på en udedel. Perfekt til rum som kræver bedre luftspredning enten af køl eller varme. Sammensætningen af udedel og indedele kan ses nedenunder.

Alle indedele skal sidde i samme rum og bliver styret som Master/Slave.

| Udedel    | Indedel 1 | Indedel 2 | Indedel 3 | Indedel 4 | Grenrør                  | Køling, kW | Varme, kW |
|-----------|-----------|-----------|-----------|-----------|--------------------------|------------|-----------|
| FDC71VNX  | 40        | 40        | -         | -         | DIS-WA1                  | 3,2-8,0    | 3,6-9,0   |
| FDC100VS  | 50        | 50        | -         | -         | DIS-WA1                  | 4,0-11,2   | 4,0-12,5  |
| FDC125VS  | 60        | 60        | -         | -         | DIS-WA1                  | 5,0-14,0   | 4,0-16,0  |
| FDC125VS  | 50        | 71        |           |           | DIS-WA1                  | 5,0-14,0   | 4,0-16,0  |
| FDC125VS  | 40        | 40        | 40        | -         | DIS-TA1                  | 5,0-14,0   | 4,0-16,0  |
| FDC140VS  | 71        | 71        | -         | -         | DIS-WA1                  | 4,0-16,0   | 5,0-18,0  |
| FDC140VS  | 50        | 50        | 50        | -         | DIS-TA1                  | 4,0-16,0   | 5,0-18,0  |
| FDC200VSA | 100       | 100       | -         | -         | DIS-WB1                  | 7,0-22,4   | 7,6-25,0  |
| FDC200VSA | 71        | 125       | -         | -         | DIS-WB1                  | 7,0-22,4   | 7,6-25,0  |
| FDC200VSA | 71        | 71        | 71        | -         | DIS-TB1                  | 7,0-22,4   | 7,6-25,0  |
| FDC200VSA | 50        | 50        | 50        | 50        | DIS-WA1 x 2, DIS-WB1 x 1 | 7,0-22,4   | 7,6-25,0  |
| FDC250VSA | 125       | 125       | -         | -         | DIS-WB1                  | 10,6-28,0  | 9,5-31,5  |
| FDC250VSA | 60        | 60        | 125       | -         | DIS-TB1                  | 10,6-28,0  | 9,5-31,5  |
| FDC250VSA | 71        | 71        | 100       | -         | DIS-TB1                  | 10,6-28,0  | 9,5-31,5  |
| FDC250VSA | 60        | 60        | 60        | 60        | DIS-WA1 x 2, DIS-WB1 x 1 | 10,6-28,0  | 9,5-31,5  |

## Mitsubishi tilbehør

| Varenr.    | Type   | Beskrivelse          | DKK            |
|------------|--------|----------------------|----------------|
| 4389017897 | 2 vejs | Grenrør, sæt DIS-WA1 | <b>911,00</b>  |
| 4389017901 | 2 vejs | Grenrør, sæt DIS-WB1 | <b>1120,00</b> |
| 4389017889 | 3 vejs | Grenrør, sæt DIS-TA1 | <b>1224,00</b> |
| 4389017906 | 3 vejs | Grenrør, sæt DIS-TB1 | <b>1379,00</b> |

## Mitsubishi FDC udedel



Microprocessor med funktion for termostatstyring, start- og stoptimer.

- Elektronisk ekspansionsventil.
- Automatisk genstart efter strømafbrydelse.
- Elektronisk motorbeskyttelse i kompressor
- HP pressostat
- Hotgasføler
- Temperaturføler på væskeledning.
- Udetemperaturføler

Køleeffekt er angivet ved udetemperatur +35 °C. Rumtemperatur +27 °C RH 50%.  
Varmeeffekt er angivet ved udetemperatur +7 °C RH 95%. Rumtemperatur +20 °C.

### Kølemiddel R410A

| Udedele                        |                   | SRC40ZSX-S        | SRC50ZSX-S        | SRC60ZSX-S        |
|--------------------------------|-------------------|-------------------|-------------------|-------------------|
| Spænding                       |                   | 220-240V/50Hz     |                   |                   |
| Kølekapacitet, nom. (min-max)  | kW                | 4,0 (1,1-4,7)     | 5,0 (1,1-5,6)     | 5,6 (1,1-6,3)     |
| Varmekapacitet, nom. (min-max) | kW                | 4,5 (0,6-5,4)     | 5,4 (0,6-6,3)     | 6,7 (0,6-7,1)     |
| Max strøm                      | Amp.              | 12                | 15                | 15                |
| Mål (HxBxD)                    | mm                | 640 x 800 x 290   | 640 x 800 x 290   | 640 x 800 x 290   |
| Vægt udedel                    | kg                | 45                | 45                | 45                |
| Lydtryk fra 1 meter            | dB(A) Køl/Varme   | 49 / 49           | 50 / 49           | 52 / 52           |
| Lydtryk fra 1 meter            | Stilledrift dB(A) | 42                | 42                | 42                |
| Driftsområde udetemp.          | Køl (Min / Max)   | -15 °C / +43 °C   | -15 °C / +43 °C   | -15 °C / +43 °C   |
| Driftsområde udetemp.          | Varme (Min / Max) | -20 °C / +24 °C   | -20 °C / +24 °C   | -20 °C / +24 °C   |
| Kølemiddel mængde              | R410A - kg.       | 1,5 (15m)         | 1,5 (15m)         | 1,5 (15m)         |
| Rørtilslutninger               | "                 | 1/4" x 1/2"       | 1/4" x 1/2"       | 1/4" x 1/2"       |
| Max rørlængde                  | m                 | 30                | 30                | 30                |
| Max højdeforskel               | m                 | 20                | 20                | 20                |
| <b>Varenr.</b>                 |                   | <b>4383056085</b> | <b>4383055117</b> | <b>4383055118</b> |
| <b>Pris</b>                    | <b>DKK</b>        | <b>13998,00</b>   | <b>14943,00</b>   | <b>16181,00</b>   |

| Udedele                        |                   | FDC71VNX          | FDC100VSA         | FDC125VSA         | FDC140VSA         | FDC200VSA         | FDC250VSA         |
|--------------------------------|-------------------|-------------------|-------------------|-------------------|-------------------|-------------------|-------------------|
| Spænding                       |                   | 220-240V/50Hz     | 380-415V/50Hz     |                   |                   |                   |                   |
| Kølekapacitet, nom. (min-max)  | kW                | 7,1 (3,2-8,0)     | 10,0 (4,0-11,2)   | 12,5 (5,0-14,0)   | 14,0 (5,0-14,5)   | 20,0 (7,0-22,4)   | 25,0 (10,0-28,0)  |
| Varmekapacitet, nom. (min-max) | kW                | 8,0 (3,6-9,0)     | 11,2 (4,0-12,5)   | 14,0 (4,0-16,0)   | 16,0 (4,0-16,5)   | 22,4 (7,6-25,0)   | 28,0 (9,5-31,5)   |
| Max strøm                      | Amp.              | 17                | 15                | 15                | 15                | 25                | 27                |
| Mål (HxBxD)                    | mm                | 750x880x340       | 845x970x370       | 845x970x370       | 845x970x370       | 1300x970x370      | 1505x970x370      |
| Vægt udedel                    | kg                | 45                | 82                | 82                | 82                | 115               | 143               |
| Lydtryk fra 1 meter            | dB(A) Køl/Varme   | 51 / 48           | 54 / 56           | 55 / 57           | 57 / 59           | 58 / 59           | 59 / 62           |
| Lydtryk fra 1 meter            | Stilledrift dB(A) | 45                | 44                | 45                | 47                | 52                | 54                |
| Driftsområde udetemp.          | Køl (Min / Max)   | -15 °C / +43 °C   | -15 °C / +43 °C   | -15 °C / +43 °C   | -15 °C / +43 °C   | -15 °C / +46 °C   | -15 °C / +46 °C   |
| Driftsområde udetemp.          | Varme (min/max)   | -20 °C / +20 °C   | -20 °C / +20 °C   | -20 °C / +20 °C   | -20 °C / +20 °C   | -15 °C / +20 °C   | -15 °C / +20 °C   |
| Kølemiddel mængde              | R410A - kg.       | 2,95 (30m)        | 3,8 (30m)         | 3,8 (30m)         | 3,8 (30m)         | 5,6 (30m)         | 7,2 (30m)         |
| Rørtilslutninger               | "                 | 3/8" x 5/8"       | 3/8" x 5/8"       | 3/8" x 5/8"       | 3/8" x 5/8"       | 3/8" x 7/8"       | 1/2" x 7/8"       |
| Max rørlængde                  | m                 | 50                | 50                | 50                | 50                | 70                | 70                |
| Max højdeforskel               | m                 | 15 / 30           | 15 / 30           | 15 / 30           | 15 / 30           | 15 / 30           | 15 / 30           |
| <b>Varenr.</b>                 |                   | <b>4383017940</b> | <b>4383017680</b> | <b>4383017696</b> | <b>4383017941</b> | <b>4383017695</b> | <b>4383017686</b> |
| <b>Pris</b>                    | <b>DKK</b>        | <b>21568,00</b>   | <b>23311,00</b>   | <b>27474,00</b>   | <b>31611,00</b>   | <b>48236,00</b>   | <b>53596,00</b>   |

## Mitsubishi PAC luft/luft udedele



Gennemprøvede højkvalitetsvarmepumper til kommercielle formål, med højteknologisk inverterstyret kompressor med DC motor, som giver maksimal effekt og den højste virkningsgrad. Disse udedele kan kombineres med mange forskellige typer indedele - enten som single eller i paralleldrift, samt tilslutning til køle/varmeflader i ventilations-anlæg.

|   |       | SRC40ZSX-W1       | SRC50ZSX-W1       | SRC60ZSX-W1       |
|---|-------|-------------------|-------------------|-------------------|
| Spænding                                      |       | 220-240V/50Hz     |                   |                   |
| Kølekapacitet, nominel (min./max)             | kW    | 4,0 (1,1-4,7)     | 5,0 (1,1-5,6)     | 5,6 (1,1-6,3)     |
| Varmekapacitet, nominel (min./max)            | kW    | 4,5 (0,6-5,4)     | 5,4 (0,6-6,3)     | 6,7 (0,6-6,7)     |
| Max strøm                                     | A     | 15                | 15                | 15                |
| Mål (HxBxD)                                   | mm    | 640x800x290       | 640x800x290       | 640x800x290       |
| Vægt udedel                                   | kg    | 45                | 45                | 45                |
| Lydtryk fra 1 meter, køl/varme                | dB(A) | 52 / 50           | 52 / 50           | 53 / 54           |
| Lydtryk fra 1 meterstilledrift                | dB(A) | 42                | 42                | 42                |
| Driftsområde, udetemperatur, køl (min/ max)   | °C    | -15 °C / +43 °C   | -15 °C / +43 °C   | -15 °C / +43 °C   |
| Driftsområde, udetemperatur, varme (min/ max) | °C    | -20 °C / +24 °C   | -20 °C / +24 °C   | -20 °C / +24 °C   |
| Kølemiddelmængde, R32                         | kg    | 1,3 (15 m)        | 1,3 (15 m)        | 1,3 (15 m)        |
| Rørtilslutninger                              | "     | 1/4" x 1/2"       | 1/4" x 1/2"       | 1/4" x 1/2"       |
| Max rørlængde                                 | mm    | 30                | 30                | 30                |
| Max højdeforskel                              | mm    | 20                | 20                | 20                |
| <b>Varenr.</b>                                |       | <b>4383064627</b> | <b>4383064628</b> | <b>4383064629</b> |
| <b>Pris DKK</b>                               |       | <b>13998,00</b>   | <b>14943,00</b>   | <b>16181,00</b>   |

|   |       | FDC71VNX-W        | FDC100VSA-W       | FDC125VSA-W       | FDC140VSA-W       | FDC200VSA-W                         | FDC250VSA-W | FDC280VSA-W |  |
|---|-------|-------------------|-------------------|-------------------|-------------------|-------------------------------------|-------------|-------------|--|
| Spænding                                      |       | 220-240V/50Hz     |                   |                   |                   | 380-415V/50Hz                       |             |             |  |
| Kølekapacitet, nominel (min./max)             | kW    | 7,1 (3,2-8,0)     | 10,0 (4,0-11,2)   | 12,5 (5,0-14,0)   | 14,0 (5,0-14,5)   | 20,0                                | 25,0        | 28,0        |  |
| Varmekapacitet, nominel (min./max)            | kW    | 8,0 (3,6-9,0)     | 11,2 (4,0-12,5)   | 14,0 (4,0-16,0)   | 16,0 (4,0-16,5)   | 23,0                                | 28,0        | 31,0        |  |
| Max strøm                                     | A     | 19                | 15                | 15                | 15                | Nye R32 modeller kommer sommer 2021 |             |             |  |
| Mål (HxBxD)                                   | mm    | 750x880x340       | 845x970x370       | 845x970x370       | 845x970x370       |                                     |             |             |  |
| Vægt udedel                                   | kg    | 60                | 78                | 78                | 78                |                                     |             |             |  |
| Lydtryk fra 1 meter, køl/varme                | dB(A) | 51 / 51           | 54 / 55           | 54 / 56           | 56 / 58           |                                     |             |             |  |
| Lydtryk fra 1 meter stilledrift               | dB(A) | 45                | 44                | 45                | 45                |                                     |             |             |  |
| Driftsområde, udetemperatur, køl (min/ max)   | °C    | -15 °C / +43 °C   | -15 °C / +43 °C   | -15 °C / +43 °C   | -15 °C / +43 °C   |                                     |             |             |  |
| Driftsområde, udetemperatur, varme (min/ max) | °C    | -20 °C / +24 °C   | -20 °C / +20 °C   | -20 °C / +20 °C   | -20 °C / +20 °C   |                                     |             |             |  |
| Kølemiddelmængde, R32                         | kg    | 2,75 (30 m)       | 3,3 (30 m)        | 3,3 (30 m)        | 3,3 (30 m)        |                                     |             |             |  |
| Rørtilslutninger                              | "     | 3/8" x 5/8"       | 3/8" x 5/8"       | 3/8" x 5/8"       | 3/8" x 5/8"       |                                     |             |             |  |
| Max rørlængde                                 | mm    | 50                | 50                | 50                | 50                |                                     |             |             |  |
| Max højdeforskel                              | mm    | 15 / 30           | 15 / 50           | 15 / 50           | 15 / 50           |                                     |             |             |  |
| <b>Varenr.</b>                                |       | <b>4383067706</b> | <b>4383065915</b> | <b>4383065916</b> | <b>4383065917</b> |                                     |             |             |  |
| <b>Pris DKK</b>                               |       | <b>21568,00</b>   | <b>23311,00</b>   | <b>27474,00</b>   | <b>31611,00</b>   |                                     |             |             |  |

## Tilbehør

| Varenr.           | Beskrivelse                           | DKK           |
|-------------------|---------------------------------------|---------------|
| <b>4389017825</b> | Vinterkit til FDC-udedel              | <b>779,00</b> |
| <b>4389047536</b> | Varmelegeme til bundbakke, SRC-udedel | <b>309,00</b> |

## Mitsubishi FDE indedel



Mitsubishi FDE er en populær løsning i mange serverrum og butikker. Loftmodellen er velegnet til lokaler med lidt større kølebehov, f.eks. lagre og lokaler med forskellige størrelser og store kontorer. For større og/eller højere lokaler uden sænket loft, tilbyder Mitsubishi FDE loftmodel en god løsning med den omfattende luftspredning. Store og åbne rum vil effektivt og ensartet blive afkølet og opvarmet.

- Nem installation og placering.
- Stor luftmængde.
- Det foretrukne valg til mange kommercielle installationer.
- Energieffektiv til -15 °C i både køle- og varme drift.
- Mulighed for forskellige styremoduler.
- Microprocessor for temperaturregulering, ventilatorstyring og alarmfunktioner med selvdiagnosticerende alarmindikering
- Overhedningsbeskyttelse i motorer

Køleeffekt er angivet ved udetemperatur +35 °C, rumtemperatur +27° C RH 50%.  
Varme effekt er angivet ved udetemperatur +7 °C RH 90%, rumtemperatur +20 °C.

| Varenr.    | Type     | Kølekapacitet<br>kW | Varmekapacitet<br>kW | DKK      |
|------------|----------|---------------------|----------------------|----------|
| 4383064646 | FDE40VH  | 4,0                 | 4,5                  | 10460,00 |
| 4383064647 | FDE50VH  | 5,0                 | 5,4                  | 11526,00 |
| 4383064648 | FDE60VH  | 5,6                 | 6,7                  | 12566,00 |
| 4383065302 | FDE71VH  | 7,1                 | 8,0                  | 13867,00 |
| 4383065303 | FDE100VH | 10,0                | 11,2                 | 15949,00 |
| 4383065029 | FDE125VH | 12,5                | 14,0                 | 16859,00 |
| 4383065308 | FDE140VH | 14,0                | 16,0                 | 17978,00 |

| Type     | Rørdimension<br>" | Energimærke | Lydtryksniveau, køl (lav/med./høj)<br>dBA |
|----------|-------------------|-------------|---|
| FDE40VH  | 1/4" x 1/2"       | A++/A       | 31-38                                     |
| FDE50VH  | 1/4" x 1/2"       | A++/A       | 31-38                                     |
| FDE60VH  | 1/4" x 1/2"       | A++/A+      | 32-41                                     |
| FDE71VH  | 3/8" x 5/8"       | B/A+        | 32-41                                     |
| FDE100VH | 3/8" x 5/8"       | A++/A+      | 34-43                                     |
| FDE125VH | 3/8" x 5/8"       | A++/A+      | 35-45                                     |
| FDE140VH | 3/8" x 5/8"       | A+/A+       | 36-45                                     |



## Mitsubishi FDT indedel



**R32**

Mitsubishi FDT er designet til indbygning midt på loftet med udblæsning til alle 4 sider. Indbygningsmål kun 840 x 840 mm med indbygget kondensvandspumpe.

- Energieffektiv til -15 °C i både køle- og varme drift.
- Mulighed for forskellige styremoduler.
- Lavt lydniveau, selv ved stor luftmængde.
- Anvendes sammen med SRC / FDC Condensing Units
- Microprocessor for temperaturregulering, ventilatorstyring og alarm-funktioner med selvdiagnosticerende alarmindikering.
- Indbygget kondenspumpe (max. løftehøjde 60 cm. over loft)
- Overhedningsbeskyttelse i motorer
- Kølemiddel R32

Køleeffekt er angivet ved udetemperatur +35 °C. Rumtemperatur +27 °C Rf 50%.  
Varmeeffekt er angivet ved udetemperatur +7 °C Rf 90%. Rumtemperatur +20 °C.

| Varenr.    | Type     | Rørdim.     | Lyd dB(A) | Kølekapacitet kW | Varmekapacitet kW | Energimærke | DKK      |
|------------|----------|-------------|-----------|------------------|-------------------|-------------|----------|
| 4383064635 | FDT40VH  | 1/4" x 1/2" | 26-33     | 4,0              | 4,5               | A+++/A+     | 11948,00 |
| 4383064636 | FDT50VH  | 1/4" x 1/2" | 26-33     | 5,0              | 5,4               | A++/A++     | 13287,00 |
| 4383064637 | FDT60VH  | 1/4" x 1/2" | 27-34     | 5,6              | 6,7               | A++/A++     | 14195,00 |
| 4383064638 | FDT71VH  | 3/8" x 5/8" | 29-35     | 7,1              | 8,0               | A+/A+       | 15383,00 |
| 4383064639 | FDT100VH | 3/8" x 5/8" | 31-39     | 10,0             | 11,2              | A++/A+      | 17378,00 |
| 4383064640 | FDT125VH | 3/8" x 5/8" | 32-41     | 12,5             | 14,0              | A++/A+      | 18364,00 |
| 4383064641 | FDT140VH | 3/8" x 5/8" | 33-42     | 14,0             | 16,0              | A++/A+      | 19753,00 |

## Inddækningspanel for FDT



| Varenr.    | Beskrivelse                          | Dimension HxLxB mm | DKK     |
|------------|--------------------------------------|--------------------|---------|
| 4389064622 | Stor inddækningsramme                | 305 x 995 x 955    | 6908,00 |
| 4389065328 | Lille inddækningsramme               | 102,5 x 995 x 955  | 4093,00 |
| 4389065327 | Kantliste for lille inddækningsramme | 15 x 995 x 955     | 2686,00 |

## Mitsubishi FDTC indedel



**R32**

Mitsubishi FDTC Loftkassette 600 x 600 mm er den mindste loftkassette fra Mitsubishi. Varmepumpen er med indvendige mål på 570 x 570 mm designet til at passe perfekt ind i en standard 600 x 600 mm loftplade.

Mitsubishi FDTC har udblæsning til alle 4 sider, hvilket betyder, at den er ideel at installere midt i rummet for maksimal udnyttelse.

Denne model passer perfekt til både kontorer og private hjem. Varmepumpen er designet til at modstå det meste, og den er et solidt valg for dem, der ønsker et alternativ til væg- og gulvmodeller.  
Kølemiddel R32 / R410A

| Varenr.    | Type     | Rør-dim. in | Lyd dB(A) | Køle-kapacitet kW | Varme-kapacitet kW | Energi-mærke | DKK      |
|------------|----------|-------------|-----------|-------------------|--------------------|--------------|----------|
| 4383064642 | FDTC40VH | 1/4" x 1/2" | 27-40     | 4,0               | 4,5                | A+           | 10641,00 |
| 4383063312 | FDTC50VH | 1/4" x 1/2" | 27-40     | 5,0               | 5,4                | A+           | 11708,00 |
| 4383063313 | FDTC60VH | 1/4" x 1/2" | 31-42     | 5,6               | 6,7                | A+           | 14465,00 |

## Mitsubishi FDF indedel



Mitsubishi FDF er et smart skabsmodul, som stilles på gulvet, hvilket sikrer en nem installation. Mitsubishi's støjsvage FDF varmepumpe garanterer komfort og skaber et perfekt indeklima året rundt. Denne inverter varmepumpe nedkøler og opvarmer nemt og hurtigt lokalet.

Energibesparelser er et varmt emne i dagens Danmark, og her kan Mitsubishi Heavy Industries bidrage med gode besparelser. Den anvendte inverter teknologi er den mest avancerede i verden. På grund af inverterstyringen, bringes rumtemperaturen hurtigt til den ønskede indstilling og i kombination med avanceret styring, holder anlægget den indstillede temperatur meget nøjagtigt.

Indbygget betjening direkte på fronten. Mitsubishi FDF er velegnet til showrooms, serverrum, værksteds- og lagerlokaler. Energieffektiv til  $-15^{\circ}\text{C}$  i både køle- og varmedrift.

- Indbygget fjernbetjening RC-E5
- Nem installation
- Microprocessor for temperaturregulering, ventilatorstyring og alarmfunktioner med selvdiagnosticerende alarmindikering
- Overhedningsbeskyttelse i motorer
- Kølemiddel R410A

Køleeffekt er angivet ved udetemperatur  $+35^{\circ}\text{C}$ . Rumtemperatur  $+27^{\circ}\text{C}$  Rf 50%. Varmeeffekt er angivet ved udetemperatur  $+7^{\circ}\text{C}$  Rf 90%. Rumtemperatur  $+20^{\circ}\text{C}$ .

| Varenr.    | Type      | Rør-dim.    | Lyd<br>dB(A) | Køle-kapacitet<br>kW | Varme-kapacitet<br>kW | Energi-mærke<br>Køl/varme | DKK      |
|------------|-----------|-------------|--------------|----------------------|-----------------------|---------------------------|----------|
| 4383043971 | FDF71VD1  | 3/8" x 5/8" | 33-35-39     | 7,1                  | 8,0                   | B/A                       | 11772,00 |
| 4383043972 | FDF100VD1 | 3/8" x 5/8" | 44-48-50     | 10,0                 | 11,2                  | A+/A+                     | 14233,00 |
| 4383043291 | FDF125VD  | 3/8" x 5/8" | 44-48-50     | 12,5                 | 14,0                  | A/A                       | 19617,00 |
| 4383045245 | FDF140VD  | 3/8" x 5/8" | 44-48-50     | 14,0                 | 16,0                  | A/A+                      | 23756,00 |

## Mitsubishi FDUM indedel

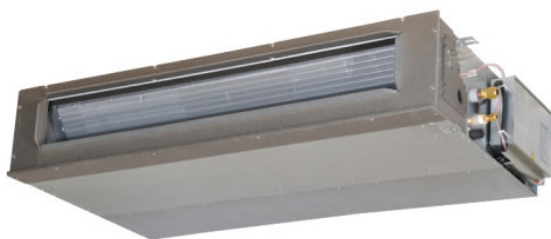

Mitsubishi PAC Kanal/indbygningsdel, er en indedel, der er lavet til indbygning under loftet eller til udblæsning/indsugning via kanaler. Kan også bruges til poseudblæsning. Kraftfuld luftmængde. Energieffektiv til -15 °C i både køl og varme drift. Mulighed for forskellige styremoduler

- Anvendes sammen med SRC / FDC Condensing Units
- Microprocessor for temperaturregulering, ventilatorstyring og alarm-funktioner med selvdiagnosticerende alarmindikering.
- Overophedningsbeskyttelse i motorer.
- Standard fortrådet fjernbetjening
- Indbygget kondenspumpe
- Meget energieffektiv
- Statisk tryk op til 100 Pa
- Automatisk genstart efter strømafbrydelse
- Mulighed for trådløs fjernbetjening.
- Kølemiddel R32 / R410A

Køleeffekt er angivet ved udetemperatur +35 °C. Rumtemperatur +27 °C RH 50%. Varmeeffekt er angivet ved udetemperatur +7 °C RH 90%. Rumtemperatur +20 °C.

| Varenr     | Type      | Køle-kapacitet KW | Varme-kapacitet KW | SEER / SCOP | SCOP | DKK      |
|------------|-----------|-------------------|--------------------|-------------|------|----------|
| 4383064643 | FDUM40VH  | 4,0 (1,1-4,7)     | 4,5 (0,6-5,4)      | 6,0         | 4,1  | 10204,00 |
| 4383064644 | FDUM50VH  | 5,0 (1,1-5,6)     | 5,4 (0,6-6,3)      | 5,6         | 4,3  | 11526,00 |
| 4383064645 | FDUM60VH  | 5,6 (1,1-6,3)     | 6,7 (0,6-7,1)      | 6,4         | 4,3  | 12566,00 |
| 4383065901 | FDUM71VH  | 7,1 (3,2-8,0)     | 8,0 (3,6-9,0)      | 5,2         | 3,9  | 13500,00 |
| 4383065902 | FDUM100VH | 10,0 (4,0-11,2)   | 11,2 (4,0-12,5)    | 6,1         | 4,1  | 15949,00 |
| 4383065903 | FDUM125VH | 12,5 (5,0-14,0)   | 14,0 (4,0-16,0)    | 5,2         | 4,1  | 16859,00 |
| 4383065904 | FDUM140VH | 14,0 (5,0-14,5)   | 16,0 (4,0-16,5)    | 5,0         | 4,0  | 19151,00 |
| 4383045247 | FDU200VG  | 19,0 (5,2-22,4)   | 22,4 (3,3-25,0)    | 5,0         | 3,5  | 37439,00 |
| 4383045246 | FDU250VG  | 24,0 (6,9-28,0)   | 27,0 (5,5-31,5)    | 4,8         | 3,5  | 38557,00 |

| Type      | Rørdimension | Energiklasse, køl | Energiklasse, varme | Fyldning, R410A, kg | Lyd, dB(A) | Tryk Pa |
|-----------|--------------|-------------------|---------------------|---------------------|------------|---------|
| FDUM40VH  | 1/4" x 1/2"  | A+                | A+                  | 1,5 (15 m)          | 26-32      | 10-100  |
| FDUM50VH  | 1/4" x 1/2"  | A+                | A+                  | 1,5 (15 m)          | 26-32      | 10-100  |
| FDUM60VH  | 1/4" x 1/2"  | A++               | A+                  | 1,5 (15 m)          | 25-31      | 10-100  |
| FDUM71VH  | 3/8" x 5/8"  | A                 | A                   | 2,95 (30 m)         | 25-33      | 10-100  |
| FDUM100VH | 3/8" x 5/8"  | A++               | A+                  | 3,8 (30 m)          | 30-38      | 10-100  |
| FDUM125VH | 3/8" x 5/8"  | A                 | A+                  | 3,8 (30 m)          | 29-40      | 10-100  |
| FDUM140VH | 3/8" x 5/8"  | A                 | A+                  | 3,8 (30 m)          | 30-40      | 10-100  |
| FDU200VG  | 3/8" x 7/8"  | A                 | B                   | 5,6 (30 m)          | 45-50      | 10-200  |
| FDU250VG  | 1/2" x 1"    | B                 | B                   | 7,2 (30 m)          | 45-50      | 10-200  |

## Tilbehør

| Varenr.    | Type         | Beskrivelse                      | DKK      |
|------------|--------------|----------------------------------|----------|
| 4389039467 | UM-FL1EF     | Filter til model 40 + 50         | 833,00   |
| 4389039468 | UM-FL2EF     | Filter til model 60 + 71         | 833,00   |
| 4389039469 | UM-FL3EF     | Filter til model 100 + 125 + 140 | 833,00   |
| 4389065638 | U-FL4EF/1    | Filter til model 200 + 250       | 5.213,00 |
| 4389059381 | RCN-KIT4-E2  | Trådløs fjernbetjening           | 2862,00  |
| 4389039565 | MH-RC-WIFI-1 | WiFi modul                       | 6029,00  |

## Mitsubishi lufttæppe



- Varmepumpe lufttæpper, den økonomiske løsning i forhold til elektroniske lufttæpper
- Kraftig ventilatorblæser, på helt op til 5600 m<sup>3</sup>/h
- Specialdesignet for at kunne køre med Mitsubishi Heavy inverter udedele
- Passer perfekt til indgangsparti i butikker eller virksomheder
- Mulighed for smart kontrol via WiFi eller modbus.
- Passer til FDC200VSA og FDC250VSA
- Kølemiddel R410A

| Varenr.    | Type          | Luft volumen<br>m <sup>3</sup> /h | Lydstyrkeniveau<br>dB(A) | Vægt<br>kg | Dimension BxHxD<br>mm | DKK      |
|------------|---------------|-----------------------------------|--------------------------|------------|-----------------------|----------|
| 2073054709 | Eco air 2000R | 4500                              | 41-55                    | 141        | 2000x325x705          | 47766,00 |
| 2073054710 | Eco air 2500R | 5625                              | 42-56                    | 175        | 2500x325x705          | 55878,00 |

## Central styring

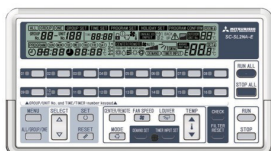
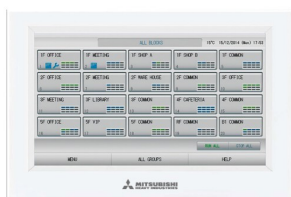

### SC-SL4-AE

Central fjernbetjening med LCD touch display som kan styre op til 128 indedele enten som grupper eller single anlæg.

1. Kalender programmering
2. Aflæsning af driftshistorik
3. Aflæsning af fejlhistorik, helt op til 300
4. Man kan styre: driftsmode, setpunkt temperatur, lamel position, se fejl koder, ventilatorhastighed og mulighed for at låse andre fjernbetjening i systemet og mange andre funktioner
5. Mulighed for at lave sit egen layout i styringen
6. Via en potentialfri kontakt kan alle anlæg slukkes på en gang
7. Fejl udgang, hvis et anlæg går i fejl vil man kunne få et signal ud fra styringen
8. Mulighed for netopkobling

**OBS!** Der skal bruges 1 stk. Superlink E Board (SC-ADNA-E) sammen med hver indedel når man benytter SC-SL4-AE. Dog ikke ved VRF anlæg og multi anlæg med master/slave indedele.

| Varenr.    | Type       | Beskrivelse   | DKK      |
|------------|------------|---|----------|
| 4389059654 | SC-SL4AE   | Central fjernbetjening. Kan styre op til 128 indedele som single anlæg eller grupper. Superlink E Board (SC-ADNA-E) er påkrævet medmindre det er VRF anlæg eller multi-anlæg med master/slave indedele. | 62130,00 |
| 4389060119 | SC-SL2NA-E | Central fjernbetjening . Kan styre op til 64 indedele delt op i maksimalt 16 grupper. Superlink E Board (SC-ADNA-E) er påkrævet medmindre det er VRF anlæg eller multi-anlæg med master/slave indedele. | 9209,00  |

## Mitsubishi styring og overvågningstilbehør



### Cool-sign in boks

Cool-sign in boksen bruges, hvis ekstern signal skal tænde/slukke anlægget - få alarmsignal ud - driftssignal ud.

Nem at installere på inddelens printkort, klemme CNT.

I boksen er 3 relæer:

1 relæ til ekstern ON/OFF af anlægget

1 relæ som er alarmudgang, kan kobles enten som NO eller NC

1 relæ som er driftsudgang, NO = tænd, NC = slukket

Kan bruges sammen med FDTC, FDT, FDEN, FDUM og SRK.

Hvis den skal bruges sammen med SRK\*\*ZSX / ZS / ZR / ZMX kræves ekstraudstyr i form af Interface Kit SC-BIKN-E.

Ved multisplit kræves der kun 1 stk. Cool-sign in boks som sættes på Master inddel.

| Varenr.    | Type                     | DKK     |
|------------|--------------------------|---------|
| 4389017793 | Cool-sign in Box         | 902,00  |
| 4389017957 | Interface kit, SC-BIKN-E | 1364,00 |

### Cool-Sign in

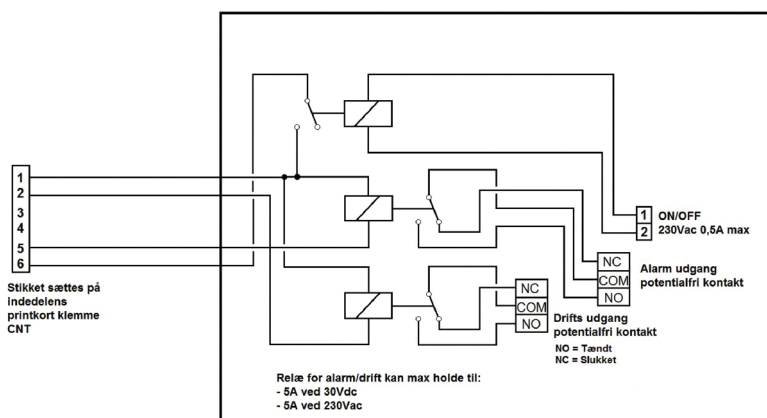

## Mitsubishi Comp Trol 3

### Comp Trol 3

En avanceret styring, som kan give kunden mulighed for at styre hele anlægget via evt. CTS.

- ON/OFF
- Køl / varme / ventilator
- Ventilatorhastighed med 3 trin
- Styring af temperatur eller styring af kompressorfrekvens med 0-10V signal
- Alarmudgang
- Driftsudgang
- Afrimningsudgang

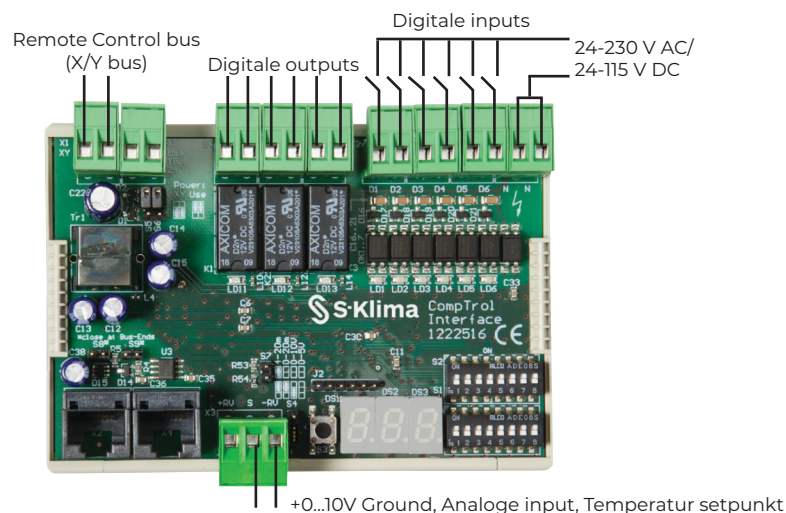



## Mitsubishi 4Web

Med Comp Trol Interface 4Web kan du styre samt overvåge op til 4 separate enheder via internettet.

Mange muligheder:

- Samme muligheder som ved en fortrådet fjernbetjening
- Oprette separate brugerrettigheder pr. enhed, samt bestemme hvilke faktorer slutkunden skal se og kunne indstille
- Navngive hver enhed
- Temperaturalarm - hele 3 temperaturgrænser pr. enhed kan oprettes og sendes pr. mail til 4 e-mailadresser
- Fejlarmer kan sendes pr. mail til 4 personer - i e-mailen vil der stå fejlkode samt link til, hvad der skal tjekkes
- Mulighed for driftsskift mellem de separate enheder fra 1 time til 255 timers drift
- Kalendertidsskift indstilling (tænd/sluk - varme/køl osv.) med op til 4 stk. pr. dag pr. enhed
- Log med e-mail

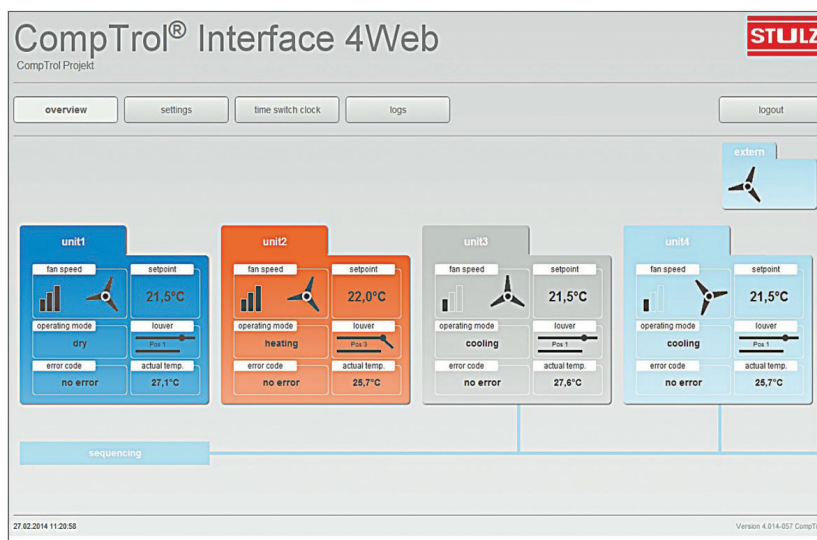
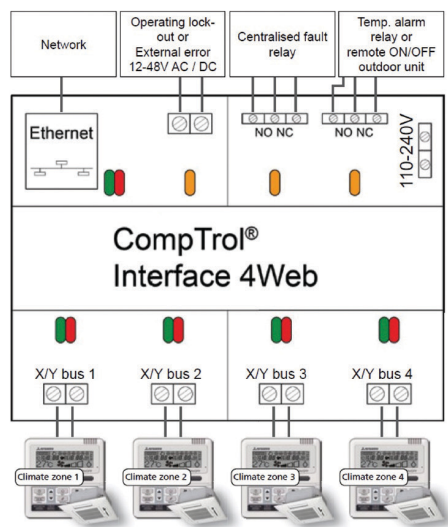

| Varenr.    | Type                     | DKK     |
|------------|--------------------------|---------|
| 2079041471 | Comp Trol Interface 4WEB | 8236,00 |

Mitsubishi overvågning / avancerede styringer  
Kontakt vores salgsafdeling for mere information angående:

- Avanceret CTS styring
- Web styring og overvågning
- Central styring og overvågning
- Modbus styring og overvågning
- BMS styring og overvågning

## Modbus modul



Modbus kommunikationsmodul, der giver brugeren de samme muligheder for at styre anlægget

som med den fortrådet fjernbetjening men også mulighed for at overvåge anlægget under kørsel.

Hvis anlægget kører med master/slave indede, er det kun nødvendig med 1 stk. modbus modul.

Kan styre helt om til 16 indede som en enhed.

Kan bruges med og uden fjernbetjening i systemet.

| Varenr.    | Type  | DKK     |
|------------|---|---------|
| 4383058480 | Modbus modul til FDT / FDTC / FDF / FDUM / FDU / FDK / FDE og SRK | 4477,00 |



## Mitsubishi FDC KXZ



### KX-micro:

- Kompakt udedel i 3 størrelser med høj EER
- Dobbelt rotationskompressor
- Blue Fin coil
- Ny højeffektiv DC ventilator motor
- Op til 10 indedele på en udedel med samme rørtræk
- Stor kapacitetsfaktor
- Autoadresse indstilling ved opstart
- Strømforsyning: 380-415V/3/50Hz - 220V/60Hz
- Kølemiddel R410A

Køleeffekt er angivet ved +35 °C udetemperatur og 27 °C rumtemperatur.  
Varmeeffekt er angivet ved +7 °C udetemperatur og 20 °C rumtemperatur.

| Varenr.    | Type         | Maks. strøm A | Kølemiddel-rør str. in | Lydtryksniveau (køl/varme) dB(A) | Køle-kapacitet kW | Varme-kapacitet kW | Kølemiddel-fyldning kg | Dimension BxHxD mm | DKK      |
|------------|--------------|---------------|------------------------|----------------------------------|-------------------|--------------------|------------------------|--------------------|----------|
| 4383044364 | FDC112KXZES1 | 13,5          | 3/8" - 5/8"            | 52/55                            | 11,2              | 12,5               | 5                      | 970x 845x 370      | 43960,00 |
| 4383043102 | FDC140KXZES1 | 13,5          | 3/8" - 5/8"            | 53/57                            | 14,0              | 16,0               | 5                      | 970x 845x 370      | 47280,00 |
| 4383043104 | FDC155KXZES1 | 13,5          | 3/8" - 5/8"            | 54/57                            | 15,5              | 16,3               | 5                      | 970x 845x 370      | 50601,00 |

Mitsubishi VRF klimaanlæg er opbygget på et 2-rørs system, der er designet til mange zoner med styring af variabel kølemiddeltemperatur. Det giver mulighed for at fastholde forskellige temperaturer af individuelle rum eller hver etage i en bygning.

Mitsubishi har et stort udvalg af VRF indedele, hele 15 forskellige modeller at vælge imellem. Du kan læse mere om Mitsubishi Heavy Industries anlæg på deres hjemmeside, hvor også beregningsprogram kan hentes: [www.mhiae.com](http://www.mhiae.com).

Vær opmærksom på kølemiddelfyldning ikke overstiger 10 kg.

Kontakt vores salgsafdeling for beregning og tilbud.

## Mitsubishi FDC KXZ



### KX-micro:

- Kompakt udedel i 3 størrelser med høj EER
- Dobbelt rotationskompressor
- Blue Fin coil
- Ny højeffektiv DC ventilator motor
- Op til 10 indedele på en udedel med samme rørtræk
- Stor kapacitetsfaktor
- Autoadresse indstilling ved opstart
- Strømforsyning: 380-415/3/50
- Kølemiddel R410A

Køleeffekt er angivet ved +35 °C udetemperatur og 27 °C rumtemperatur.  
Varmeeffekt er angivet ved +7 °C udetemperatur og 20 °C rumtemperatur.

| Varenr.    | Type         | Maks. strøm A | Kølemiddel-rør str. in | Lydtryksniveau (køl/varme) dB(A) | Køle-kapacitet kW | Varme-kapacitet kW | Dimension BxHxD mm | DKK      |
|------------|--------------|---------------|------------------------|----------------------------------|-------------------|--------------------|--------------------|----------|
| 4383044365 | FDC224KXZPE1 | 21,0          | 3/8 - 3/4              | 59 / 60                          | 22,4              | 22,4               | 970x 1505x 370     | 69523,00 |
| 4383044366 | FDC280KXZPE1 | 22,0          | 3/8 - 3/4              | 60 / 63                          | 28,0              | 28,0               | 970x 1505x 370     | 77436,00 |

Mitsubishi VRF klimaanlæg er opbygget på et 2-rørs system, der er designet til mange zoner med styring af variabel kølemiddeltemperatur. Det giver mulighed for at fastholde forskellige temperaturer af individuelle rum eller hver etage i en bygning.

Mitsubishi har et stort udvalg af VRF indedele, hele 15 forskellige modeller at vælge imellem. Du kan læse mere om Mitsubishi Heavy Industries anlæg på deres hjemmeside, hvor også beregningsprogram kan hentes: [www.mhiae.com](http://www.mhiae.com).

Vær opmærksom på kølemiddelfyldning ikke overstiger 10 kg.

Kontakt vores salgsafdeling for beregning og tilbud.

## Mitsubishi FDT KXZE1 VRF



Mitsubishi's professionelle VRF klimaanlæg er konstrueret til optimering af energieffektiviteten. Det er let at installere og opstarte og giver den største effekt. Med et bredt sortiment af både inde- og udedele, som indeholder de nyeste teknologier og bedste egenskaber gør det dem velegnet til alt fra mindre kontorer til helt store opgaver. Mitsubishi VRF klimaanlæg er opbygget på et 2-rørs system, der er designet til mange zoner med styring af variabel kølemiddeltemperatur. Det giver mulighed for at fastholde forskellige temperaturer af individuelle rum eller hver etage i en bygning. Mitsubishi har et stort udvalg af VRF indedele, hele 15 forskellige modeller at vælge imellem.

Vær opmærksom på kølemiddelfyldning ikke overstiger 10 kg.

Kontakt vores salgsafdeling for beregning og tilbud.

Køleeffekt er angivet ved +35 °C udetemperatur og 27 °C rumtemperatur.

Varmeeffekt er angivet ved +7 °C udetemperatur og 20 °C rumtemperatur.

Kontakt H. Jessen Jürgensen A/S i forbindelse med jeres VRF projekter - vi hjælper gerne med dimensionering og udvælgelse af de bedste produkter til opgaven.

| Varenr.    | Type        | Luft flow, køl (lav/med/høj)<br>m <sup>3</sup> /h | Luft flow, varme (lav/med/høj)<br>m <sup>3</sup> /h | Lydtryksniveau, køl (lav/med./høj)<br>dB(A) | Kølekapacitet<br>kW | Varme kapacitet<br>kW | DKK      |
|------------|-------------|---|---|---|---------------------|-----------------------|----------|
| 4383055510 | FDT28KXZE1  | 600 / 720 / 840                                   | 600 / 720 / 840                                     | 28 / 30 / 33                                | 2,8                 | 3,2                   | 13213,00 |
| 4383055511 | FDT36KXZE1  | 600 / 720 / 840                                   | 600 / 720 / 840                                     | 28 / 30 / 33                                | 3,6                 | 4,0                   | 13711,00 |
| 4383055512 | FDT45KXZE1  | 600 / 780 / 900                                   | 600 / 780 / 900                                     | 29 / 31 / 33                                | 4,5                 | 5,0                   | 14810,00 |
| 4383055513 | FDT56KXZE1  | 660 / 780 / 960                                   | 660 / 780 / 960                                     | 29 / 31 / 33                                | 5,6                 | 6,3                   | 15235,00 |
| 4383055514 | FDT71KXZE1  | 720 / 840 / 1020                                  | 720 / 840 / 1020                                    | 28 / 32 / 35                                | 7,1                 | 8,0                   | 15733,00 |
| 4383055515 | FDT90KXZE1  | 900 / 1320 / 1500                                 | 900 / 1320 / 1500                                   | 31 / 36 / 38                                | 9,0                 | 10,0                  | 19154,00 |
| 4383055516 | FDT112KXZE1 | 1020 / 1380 / 1560                                | 1020 / 1380 / 1560                                  | 31 / 37 / 39                                | 11,2                | 12,5                  | 19753,00 |
| 4383055517 | FDT140KXZE1 | 1080 / 1500 / 1680                                | 1080 / 1500 / 1680                                  | 32 / 39 / 42                                | 14,0                | 16,0                  | 20976,00 |
| 4383055518 | FDT160KXZE1 | 1140 / 1560 / 1740                                | 1140 / 1560 / 1740                                  | 33 / 39 / 42                                | 16,0                | 18,0                  | 22573,00 |

## Mitsubishi FDTC KXZE1 VRF



Mitsubishi VRF klimaanlæg er opbygget på et 2-rørs system, der er designet til mange zoner med styring af variabel kølemiddeltemperatur. Det giver mulighed for at fastholde forskellige temperaturer af individuelle rum eller hver etage i en bygning.

Mitsubishi har et stort udvalg af VRF indedele, hele 15 forskellige modeller at vælge imellem.

Du kan læse mere om Mitsubishi Heavy Industries anlæg på deres hjemmeside, hvor også beregningsprogram kan hentes: [www.mhia.com](http://www.mhia.com).

Vær opmærksom på kølemiddelfyldning ikke overstiger 10 kg.

Kontakt vores salgsafdeling for beregning og tilbud.

| Varenr.    | Type        | Strøm forsyning<br>V/Ph/Hz | Luft flow, køl (lav/med/høj)<br>m <sup>3</sup> /h | Luft flow, varme (lav/med/høj)<br>m <sup>3</sup> /h | Lydtryksniveau, køl (lav/med./høj)<br>dB(A) | Kølekapacitet<br>kW | Varme kapacitet<br>kW | DKK      |
|------------|-------------|----------------------------|---|---|---|---------------------|-----------------------|----------|
| 4383062706 | FDTC15KXZE1 | 220-240/1/50               | 270 / 330 / 420                                   | 270 / 330 / 420                                     | 25 / 28 / 32                                | 1,5                 | 1,7                   | 11833,00 |
| 4383062707 | FDTC22KXZE1 | 220-240/1/50               | 420 / 510 / 570                                   | 420 / 510 / 570                                     | 30 / 33 / 35                                | 2,2                 | 2,5                   | 12332,00 |
| 4383062708 | FDTC28KXZE1 | 220-240/1/50               | 420 / 510 / 570                                   | 420 / 510 / 570                                     | 30 / 33 / 35                                | 2,8                 | 3,2                   | 12531,00 |
| 4383062709 | FDTC36KXZE1 | 220-240/1/50               | 420 / 540 / 600                                   | 420 / 540 / 600                                     | 31 / 36 / 38                                | 3,6                 | 4,0                   | 12832,00 |
| 4383062710 | FDTC45KXZE1 | 220-240/1/50               | 420 / 540 / 660                                   | 420 / 540 / 660                                     | 31 / 37 / 40                                | 4,5                 | 5,0                   | 13430,00 |
| 4383062711 | FDTC56KXZE1 | 220-240/1/50               | 420 / 600 / 780                                   | 420 / 600 / 780                                     | 34 / 39 / 45                                | 5,6                 | 6,3                   | 14130,00 |

## Mitsubishi FDE KXZE1 VRF



Mitsubishi's professionelle VRF klimaanlæg er konstrueret til optimering af energieffektiviteten. Det er let at installere og opstarte og giver den største effekt. Med et bredt sortiment af både inde- og udedele, som indeholder de nyeste teknologier og bedste egenskaber gør det dem velegnet til alt fra mindre kontorer til helt store opgaver. Mitsubishi VRF klimaanlæg er opbygget på et 2-rørs system, der er designet til mange zoner med styring af variabel kølemiddeltemperatur. Det giver mulighed for at fastholde forskellige temperaturer af individuelle rum eller hver etage i en bygning. Mitsubishi har et stort udvalg af VRF indedele, hele 15 forskellige modeller at vælge imellem.

Vær opmærksom på kølemiddelfyldning ikke overstiger 10 kg.

Kontakt vores salgsafdeling for beregning og tilbud.

Køleeffekt er angivet ved +35 °C udetemperatur og 27 °C rumtemperatur.

Varmeeffekt er angivet ved +7 °C udetemperatur og 20 °C rumtemperatur.

Kølemiddel: R410A

Kontakt H. Jessen Jürgensen A/S i forbindelse med jeres VRF projekter - vi hjælper gerne med dimensionering og udvælgelse af de bedste produkter til opgaven.

| Varenr.    | Type        | Strømforsyning | Luft flow, køl (lav/med/høj) | Luft flow, varme (lav/med/høj) | Lydtryksniveau, køl (lav/med./høj) | Kølekapacitet | Varmekapacitet | DKK      |
|------------|-------------|----------------|------------------------------|--------------------------------|------------------------------------|---------------|----------------|----------|
|            |             | V/Ph/Hz        | m <sup>3</sup> /h            | m <sup>3</sup> /h              | dB(A)                              | kW            | kW             |          |
| 4383055504 | FDE36KXZE1  | 220-240/1/50   | 420/600/780                  | 420/600/780                    | 31 / 38 / 46                       | 3,6           | 4,0            | 14105,00 |
| 4383055505 | FDE45KXZE1  | 220-240/1/50   | 540/600/780                  | 540/600/780                    | 36 / 38 / 46                       | 4,5           | 5,0            | 15327,00 |
| 4383055506 | FDE56KXZE1  | 220-240/1/50   | 540/600/780                  | 540/600/780                    | 36 / 38 / 46                       | 5,6           | 6,3            | 15527,00 |
| 4383055507 | FDE71KXZE1  | 220-240/1/50   | 780/900/1200                 | 780/900/1200                   | 37 / 39 / 47                       | 7,1           | 8,0            | 18149,00 |
| 4383055508 | FDE112KXZE1 | 220-240V/50Hz  | 1260/1500/1680               | 1260/1500/1680                 | 38 / 42 / 45                       | 11,2          | 12,5           | 19946,00 |
| 4383055509 | FDE140KXZE1 | 220-240/1/50   | 1380/1560/1920               | 1380/1560/1920                 | 40 / 43 / 48                       | 14,0          | 16,0           | 10584,00 |

## Mitsubishi FDK KXZE VRF



Mitsubishi's professionelle VRF klimaanlæg er konstrueret til optimering af energieffektiviteten. Det er let at installere og opstarte og giver den største effekt. Med et bredt sortiment af både inde- og udedele, som indeholder de nyeste teknologier og bedste egenskaber gør det dem velegnet til alt fra mindre kontorer til helt store opgaver. Mitsubishi VRF klimaanlæg er opbygget på et 2-rørs system, der er designet til mange zoner med styring af variabel kølemiddeltemperatur. Det giver mulighed for at fastholde forskellige temperaturer af individuelle rum eller hver etage i en bygning. Mitsubishi har et stort udvalg af VRF indedele, hele 15 forskellige modeller at vælge imellem.

Vær opmærksom på kølemiddelfyldning ikke overstiger 10 kg.

Kontakt vores salgsafdeling for beregning og tilbud.

Køleeffekt er angivet ved +35 °C udetemperatur og 27 °C rumtemperatur.

Varmeeffekt er angivet ved +7 °C udetemperatur og

20 °C rumtemperatur.

Kølemiddel: R410A

Kontakt H. Jessen Jürgensen A/S i forbindelse med jeres VRF projekter - vi hjælper gerne med dimensionering og udvælgelse af de bedste produkter til opgaven.

| Varenr.    | Type       | Strømforsyning | Luft flow, køl (lav/med/høj) | Luft flow, varme (lav/med/høj) | Lydtryksniveau, køl (lav/med./høj) | Kølekapacitet | Varmekapacitet | DKK      |
|------------|------------|----------------|------------------------------|--------------------------------|------------------------------------|---------------|----------------|----------|
|            |            | V/Ph/Hz        | m <sup>3</sup> /h            | m <sup>3</sup> /h              | dB(A)                              | kW            | kW             |          |
| 4383060117 | FDK15KXZE1 | 220-240V/50Hz  | 216/270/300                  | 216/270/300                    | 28 / 31 / 34                       | 1,5           | 1,7            | 7489,00  |
| 4383055308 | FDK22KXZE1 | 220-240V/50Hz  | 300/360/480                  | 300/360/480                    | 28 / 32 / 36                       | 2,2           | 2,5            | 7589,00  |
| 4383055309 | FDK28KXZE1 | 220-240V/50Hz  | 300/360/480                  | 300/360/480                    | 28 / 32 / 36                       | 2,8           | 3,2            | 7688,00  |
| 4383055312 | FDK36KXZE1 | 220-240V/50Hz  | 420/480/600                  | 420/480/600                    | 28 / 33 / 38                       | 3,6           | 4,0            | 7889,00  |
| 4383055313 | FDK45KXZE1 | 220-240V/50Hz  | 480/540/660                  | 480/540/660                    | 33 / 36 / 41                       | 4,5           | 5,0            | 9336,00  |
| 4383055314 | FDK56KXZE1 | 220-240V/50Hz  | 480/540/660                  | 480/600/720                    | 33 / 36 / 41                       | 5,6           | 6,3            | 9537,00  |
| 4383055315 | FDK71KXZE1 | 220-240V/50Hz  | 840/960/1140                 | 840/960/1140                   | 35 / 37 / 40                       | 7,1           | 8,0            | 9985,00  |
| 4383060118 | FDK90KXZE1 | 220-240V/50Hz  | 960/1140/1260                | 960/1140/1260                  | 35 / 39 / 42                       | 9,0           | 10,0           | 11234,00 |

**Carrier Power wall Plus**

**Carrier POWER WALL Plus** er en energirigtig og højeffektiv varmepumpe til både varme og køl.

Varmepumpen er designet til at yde ultimativ komfort i dit hus, sommerhus eller fritidshus. Den super effektive DC inverter kompressor sikrer en pålidelig og fleksibel drift, som bidrager til en højere energibesparelse.

Rensfunktion, som holder anlægget fri for mug og afhjælper opbygning af bakterier. "Follow Me" funktion hvor anlægget kører efter temperaturen omkring fjernbetjeningen og ikke returluften. 8 °C funktion. Lav lydniveau. Køling helt ned til -15 °C i udetemperatur. Mulighed for wifi-opkobling (tilbehør). Kølemiddel R32.

| Varenr.    | Type                    | Kølekapacitet kW | Varmekapacitet kW | SEER | SCOP | DKK      |
|------------|-------------------------|------------------|-------------------|------|------|----------|
|            | Power Wall PLUS sæt     |                  |                   |      |      |          |
| 1859871643 | 42QHG009D8S/38QHG009D8S | 2,7              | 3,0               | 7,4  | 4,1  | 7996,00  |
| 1859871644 | 42QHG012D8S/38QHG012D8S | 3,6              | 3,9               | 7,0  | 4,2  | 9094,00  |
| 1859871645 | 42QHG018D8S/38QHG018D8S | 5,4              | 5,5               | 7,0  | 4,0  | 12682,00 |
| 1859871647 | 42QHG024D8S/38QHG024D8S | 7,0              | 7,5               | 8,0  | 4,0  | 16516,00 |

| Type                    | Kølemid-fyldning R32 kg/5m | Energi-mærke | Rør-dim.    | Anb. sikring | Dimensioner (H x W x D) (udedel) mm | Dimensioner (H x W x D) (indedel) mm | Lydniveau (køl/varme) Indedel dBA | Lydniveau (køl/varme) Udedel dBA |
|-------------------------|----------------------------|--------------|-------------|--------------|-------------------------------------|--------------------------------------|-----------------------------------|----------------------------------|
| Power Wall PLUS sæt     |                            |              |             | A            |                                     |                                      |                                   |                                  |
| 42QHG009D8S/38QHG009D8S | 0,6                        | A+ / A++     | 1/4" x 3/8" | 10           | 770 x 300 x 555                     | 730x192x291                          | 22-39                             | 54                               |
| 42QHG012D8S/38QHG012D8S | 0,65                       | A+ / A++     | 1/4" x 3/8" | 10           | 800 x 333 x 554                     | 812x192x300                          | 22-40                             | 54                               |
| 42QHG018D8S/38QHG018D8S | 1,10                       | A+ / A++     | 1/4" x 1/2" | 16           | 800 x 333 x 554                     | 973x218x319                          | 24-43                             | 55                               |
| 42QHG024D8S/38QHG024D8S | 1,44                       | A+ / A++     | 3/8"x5/8"   | 20           | 845 x 363 x 702                     | 1082x225x338                         | 29-48                             | 58                               |

**Tilbehør**

| Varenr.    | Type          | Beskrivelse                    | DKK    |
|------------|---------------|--------------------------------|--------|
| 1859046571 | Wifi-USB stik |                                | 633,00 |
| 4389047536 | Varmelegeme   | 2,5 m varmekabel med termostat | 318,00 |
| 1853059487 | KJR-120G2     | Fortrådet fjernbetjening       | 766,00 |

## Klimaanlæg og varmepumper / Luft til luft komplet sæt / Carrier

### Carrier Nordic R32



Nordic modellen er designet til det nordiske klima og er yderst energieffektiv. Med den smarte "follow me" funktion tilpasses temperaturen efter temperaturføleren i fjernbetjeningen fremfor temperaturføleren på selve varmepumpen. Udedelen har Gold Fin-coating, der beskytter mod rust og tæring. Ydermere er modellen udstyret med en Intelligent bevægelsesfunktion, der tilpasser luftflowet til at følge eller afvige fra personer i lokalet.

- Indbygget wifi som standard
  - 8 °C funktion
  - Miljørigtigt kølemiddel R32 med lav GWP (Global Warming Potential)
  - Turbo-funktion - sikre at den ønskede temperatur opnås hurtigst muligt
  - Rensefunktion, der holder anlægget fri for mug og afhjælper opbygning af bakterier
- Kølemiddel R32

| Varenr.           | Type                     | Kølekapacitet<br>kW | Varmekapacitet<br>kW | SEER | SCOP | DKK             |
|-------------------|--------------------------|---------------------|----------------------|------|------|-----------------|
| Nordic sæt        |                          |                     |                      |      |      |                 |
| <b>1859867079</b> | 42QHP009E8S/ 38QHP009E8S | 2,6                 | 4,2                  | 9,3  | 5,2  | <b>11948,00</b> |

| Type                     | Kølemid.-<br>fyldning<br>R32<br>kg/15m | Energi-<br>mærke | Rør-<br>dim. | Anb.<br>sikring | Dimensioner<br>(H x W x D)<br>(udedel)<br>mm | Dimensioner<br>(H x W x D)<br>(indedel)<br>mm | Lydniveau<br>(køl/varme)<br>Indedel<br>dBA | Lydniveau<br>(køl/varme)<br>Udedel<br>dBA |
|--------------------------|--|------------------|--------------|-----------------|--|---|--|---|
| Nordic sæt               |  |                  |              |                 |  |   |  |   |
| 42QHP009E8S/ 38QHP009E8S | 0,87                                   | A+++             | 1/4" x 3/8"  | 10              | 800 x 333 x 554                              | 895x248x298                                   | 21-24-38-41                                | 58  |

**Carrier POWER FLOOR**

Power Floor er en kompakt og stilfuld gulvmodel med 4-vejs udsugning, og hvor der kan vælges udblæsning, enten fra top- og eller både fra top og bund samtidig. Ydermere har modellen den smarte "Follow Me" funktion, hvor anlægget kører efter temperaturen omkring fjernbetjeningen og ikke returluften.

- 8 °C funktion
  - Turbo funktion for hurtigt at opnå den ønskede temperatur
  - Mulighed for smsstyring
  - Auto genstart efter strømafbrydelse
- Kølemiddel R32

| Varenr.           | Type                    | Kølekapacitet<br>kW | Varmekapacitet<br>kW | SEER | SCOP | DKK             |
|-------------------|-------------------------|---------------------|----------------------|------|------|-----------------|
|                   | Power Floor sæt         |                     |                      |      |      |                 |
| <b>1859863970</b> | 42QZA012D8S/38QUS012D8S | 3,5                 | 4,5                  | 7,7  | 5,1  | <b>11670,00</b> |
| <b>1859871649</b> | 42QZA018D8S/38QUS018D8S | 4,8                 | 5,0                  | 6,1  | 4,6  | <b>14774,00</b> |

| Type                    | Kølemid.-<br>fyldning<br>R32<br>kg/5m | Energi-<br>mærke | Rør-<br>dim. | Anb.<br>sikring | Dimensioner<br>(H x W x D)<br>(udedel)<br>mm | Dimensioner<br>(H x W x D)<br>(indedel)<br>mm | Lydniveau<br>(køl/varme)<br>Indedel<br>dBA | Lydniveau<br>(køl/varme)<br>Udedel<br>dBA |
|-------------------------|---------------------------------------|------------------|--------------|-----------------|--|---|--|---|
| Power Floor sæt         |                                       |                  |              | A               |  |   |  |   |
| 42QZA012D8S/38QUS012D8S | 0,87                                  | A++/A+++         | 1/4" x 3/8"  | 10              | 800 x 333 x 554                              | 700x210x600                                   | 35-43                                      | 56  |
| 42QZA018D8S/38QUS018D8S | 1,15                                  | A++/A+++         | 1/4" x 1/2"  | 10              | 800 x 333 x 554                              | 700x210x600                                   | 35-43                                      | 57  |

**Tilbehør**

| Varenr.           | Type        | Beskrivelse                    | DKK           |
|-------------------|-------------|--------------------------------|---------------|
| <b>4389047536</b> | Varmelegeme | 2,5 m varmekabel med termostat | <b>318,00</b> |
| <b>1853059487</b> | KJR-120G2   | Fortrådet fjernbetjening       | <b>766,00</b> |



## Klimaanlæg og varmepumper / Luft til luft komplet sæt / Carrier

### Carrier QFD skabsmodel R32



Energivenlig og højeffektiv varmepumpe til både køl og varme. Det naturlige valg, hvis du ønsker en varmepumpe, der har et meget lavt energiforbrug, men som ikke går på kompromis med hverken komfort eller effektivitet i både køle- og varmedrift.

- Indbygget LED display
- 3D luft-flow lameller
- Autodrift
- "Sleep" - og "Avoid Me" funktion
- Timerindstilling
- Kølemiddel R32

| Varenr.    | Type  | Kølekapacitet kW | Varmekapacitet kW | SEER | SCOP | DKK             |
|------------|---|------------------|-------------------|------|------|-----------------|
| 1859871651 | Skabsmodul R32 sæt<br>42QFD048R8S/38QUS048R8T | 14,60            | 16,10             | 6,1  | 4,0  | <b>38510,00</b> |

| Varenr.    | Type                          | Kølekapacitet kW | Varmekapacitet kW | SEER | SCOP | DKK             |
|------------|-------------------------------|------------------|-------------------|------|------|-----------------|
| 1853070238 | Skabsmodul R32<br>42QFD048R8S | 14,60            | 16,10             | 6,1  | 4,0  | <b>12135,00</b> |
| 1853064611 | 38QUS048R8T                   |                  |                   |      |      | <b>26375,00</b> |

| Type  | Kølemid-fyldning R32 kg/5m | Energi-mærke | Rør-dim.    | Anb. sikring | Dimensioner (H x W x D) (udedel) mm | Dimensioner (H x W x D) (indedel) mm | Lydniveau (køl/varme) Indedel dBA | Lydniveau (køl/varme) Udedel dBA |
|---|----------------------------|--------------|-------------|--------------|-------------------------------------|--------------------------------------|-----------------------------------|----------------------------------|
| Skabsmodul R32 sæt<br>42QFD048R8S/38QUS048R8T | 2,80                       | A++ / A+++   | 3/8" x 5/8" | 10           | 456x629x1935                        | 952x415x 333                         | 51,5 / 55                         | 66                               |

### Tilbehør

| Varenr.    | Type        | Beskrivelse                    | DKK           |
|------------|-------------|--------------------------------|---------------|
| 4389047536 | Varmelegeme | 2,5 m varmekabel med termostat | <b>318,00</b> |
| 1853059487 | KJR-120G2   | Fortrådet fjernbetjening       | <b>766,00</b> |





## Klimaanlæg og varmepumper / Luft / luft VP udedele / Carrier

### Carrier 38QUS Multisplit udedele



Carriers udedel giver den ultimative køle- og varmekomfort med den maksimale fleksibilitet.

Funktioner:

- DC inverterteknologi med twin kompressor og DC-ventilator hvilket giver en mere lydsvag og økonomisk drift
- Individuel styring af inddel
- Let og kompakt
- Stort driftområde
- Lang rørfstand for et bredt udvalg af installationsanlæg
- Intelligent anti-kold-luftfunktion
- Kølemiddel R32

**Carrier 38QUS udedel kan kombineres med følgende inddele:**

42QHC, 42QZA, 42QDTD og 42QSS

| Varenr.    | Type         | Kølekapacitet<br>kW | Varmekapacitet<br>kW | DKK       |
|------------|--------------|---------------------|----------------------|-----------|
| 1853065330 | 38QUS014D8S2 | 4,1                 | 4,4                  | 11.552,00 |
| 1853061799 | 38QUS018D8S2 | 5,2                 | 5,5                  | 14868,00  |
| 1853061802 | 38QUS027D8S3 | 7,7                 | 8,1                  | 19809,00  |
| 1853061804 | 38QUS036D8S4 | 10,2                | 11,0                 | 25116,00  |

| Type         | Kølemiddel-<br>rør str. | Energimærke | Lyd<br>dBA | Anbefalet sikring<br>A | Fyldning<br>R32<br>kg | Dimensioner<br>(H/B/D)<br>mm |
|--------------|-------------------------|-------------|------------|------------------------|-----------------------|------------------------------|
| 38QUS014D8S2 | 2 x 1/4 - 3/8           | A++/A+      | 56         | 13                     | 1,10 (15 m)           | 800 x 333 x 554              |
| 38QUS018D8S2 | 2 x 1/4 - 3/8           | A++         | 56         | 16                     | 1,30 (15 m)           | 800 x 333 x 554              |
| 38QUS027D8S3 | 3 x 1/4 - 3/8           | A++         | 60         | 20                     | 1,57 (22,5 m)         | 845 x 363 x 702              |
| 38QUS036D8S4 | 3x1/4-3/8+1x1/4x1/2     | A++/A       | 64         | 25                     | 2,10 (30 m)           | 946 x 410 x 810              |

### Tilbehør

| Varenr.    | Type        | Beskrivelse                    | DKK    |
|------------|-------------|--------------------------------|--------|
| 4389047536 | Varmelegeme | 2,5 m varmekabel med termostat | 318,00 |

## Klimaanlæg og varmepumper / Luft / luft VP indedele / Carrier

### Carrier Power Wall Plus Multi indedel



Carrier POWER WALL er en energirigtig og højeffektiv varmepumpe til både varme og køl. Modellen er det naturlige valg, hvis du ønsker en varmepumpe, der har et meget lavt energiforbrug uden at gå på kompromis med hverken komfort eller ydeevne i både varme- og køledrift. Carrier POWER WALL er det prisbevidste valg af varmepumpe, hvor du får en topmoderne varmepumpe, der er udviklet med den nyeste teknologi til en meget konkurrencedygtig pris.

Varmepumpen er designet til at passer perfekt til at yde ultimativ komfort i dit hus, sommerhus eller fritidshus. Den super effektive DC inverter kompressor sikrer en pålidelig og fleksibel drift, som bidrager til en højere energibesparelse.

#### Carrier POWER WALL Plus funktioner:

- Rensfunktion, som holder anlægget fri for mug og afhjælper opbygning af bakterier.
- "Follow Me" funktion hvor anlægget kører efter temperaturen omkring fjernbetjeningen og ikke returluften
- 8 °C funktion
- Lav lydniveau
- Køling helt ned til -15 °C i udetemperatur
- Mulighed for wifi-opkobling (tilbehør)
- Kølemiddel R32



| Varenr.    | Type        | Kølekapacitet kW | Varmekapacitet kW | SEER | SCOP | DKK     |
|------------|-------------|------------------|-------------------|------|------|---------|
| 1853071183 | 42QHG009D8S | 2,7              | 3,0               | 7,4  | 4,1  | 2350,00 |
| 1853071184 | 42QHG012D8S | 3,6              | 3,9               | 7,0  | 4,2  | 2506,00 |
| 1853071186 | 42QHG018D8S | 5,4              | 5,5               | 7,0  | 4,0  | 3248,00 |
| 1853071187 | 42QHG024D8S | 7,0              | 7,5               | 6,5  | 4,0  | 3649,00 |

| Type        | Rørdimension " | Lyd dBA | Fyldning R32 5m/kg |
|-------------|----------------|---------|--------------------|
| 42QHG009D8S | 1/4" x 3/8"    | 22-39   | 0,6                |
| 42QHG012D8S | 1/4" x 3/8"    | 22-40   | 0,65               |
| 42QHG018D8S | 1/4" x 1/2"    | 24-43   | 1,10               |
| 42QHG024D8S | 3/8" x 5/8"    | 29-48   | 1,45               |

### Tilbehør

| Varenr.    | Type          | Beskrivelse                                | DKK    |
|------------|---------------|--|--------|
| 1859046571 | Wifi USB stik |  | 633,00 |
| 1853062566 | PCB 4         | Print ved brug af fortrådet fjernbetjening | 484,00 |
| 1853054953 | KJR-120G1     | Fortrådet fjernbetjening                   | 735,00 |

## Carrier Power Floor Multi indedel



Carrier POWER FLOOR er en kompakt og stilfuld gulvmodel, der formår at kombinere en høj energieffektivitet med en miljørigtig energimærkning på A++. Den kraftfulde inverter kompressor leverer en imponerende ydeevne.

Carrier POWER FLOOR er en ideel varmepumpeløsning i boliger, hvor planfordelingen vanskeliggør monteringen af en varmepumpe på væggen.



### Carrier POWER FLOOR funktioner:

- Anlægget har indbygget „Follow Me“ funktion, hvor anlægget kører efter temperaturen omkring fjernbetjeningen i stedet for returluften.
- 2-vejs udblæsning i top og bund. Muligheden for dobbelt luftstrøm på samme tid giver en bedre temperaturfordeling og øget komfort
- 4-Vejs ind sugning og en turbofunktion for hurtigt at opnå den ønskede temperatur.
- 8°C-funktionen betyder, at varmepumpen holder rumtemperaturen på 8 °C i varmedrift
- Auto genstart gør varmepumpen i stand til at starte automatisk op med gendannede indstillinger efter strømafbrydelse
- Sleepfunktion tilpasser driften, så du har en behagelig temperatur hele natten
- Timerindstillinger giver mulighed for at planlægge start og stop
- Anlægget genstarter efter strømafbrydelse
- Kølemiddel R32

| Varenr.    | Type        | Kølekapacitet kW | Varmekapacitet kW | SEER | SCOP | DKK   |
|------------|-------------|------------------|-------------------|------|------|-------|
| 1853061957 | 42QZA012D8S | 3,5              | 4,5               | 7,7  | 5,1  | 4.795 |
| 1853070236 | 42QZA018D8S | 4,80             | 5,0               | 6,1  | 4,6  | 5.044 |

| Type        | Rørdimension | Lyd dBA | Fyldning R32 5m/kg | Dimensioner (H/B/D) mm |
|-------------|--------------|---------|--------------------|------------------------|
| 42QZA012D8S | 1/4" x 3/8"  | 35-43   | 0,87               | 700 x 210 x 600        |
| 42QZA018D8S | 1/4" x 1/2"  | 35-43   | 1,15               | 700 x 210 x 600        |

## Tilbehør

| Varenr.    | Type      | Beskrivelse              | DKK    |
|------------|-----------|--------------------------|--------|
| 1853059487 | KJR-120G2 | Fortrådet fjernbetjening | 766,00 |

## Klimaanlæg og varmepumper / Luft / luft VP indedele / Carrier

### Carrier loftkassette Multi indedel



R32

Carrier 4-vejs loftkassette 840x840 mm er den ideelle varmepumpe til at opvarme og nedkøle kommercielle miljøer som kontorer, forretninger, restaurationer, tankstationer og kiosker.

840x840 mm loftkassetten er den største af Carriers to forskellige varmepumper designet til montering i loftet.

Carrier 4-vejs loftkassette 840x840 mm har udblæsning til alle 4 sider, hvilket gør at den med fordel kan placeres midt på loftet for højest mulig effekt.

#### Carrier 4-vejs loftkassette 840x840mm funktioner:

- 4-vejs udblæsning giver 360° luftflow, som er med til at skabe et bedre indeklima
- Mulighed for friskluftindtag med indbygget kontakt til friskluftblæser
- Alarmudgang
- Indgang for ekstern on/off styring
- Indbygget kondensvandspumpe med løfte højde på 700 mm.
- Standard trådløs fjernbetjening
- Kølemiddel R32

| Varenr.    | Type        | Kølekapacitet<br>kW | Varmekapacitet<br>kW | SEER | SCOP | DKK     |
|------------|-------------|---------------------|----------------------|------|------|---------|
| 1853063679 | 42QTD009D8S | 2,6                 | 3,0                  | 6,2  | 4,0  | 6742,00 |
| 1853063680 | 42QTD012D8S | 3,5                 | 4,4                  | 7,8  | 4,6  | 7415,00 |
| 1853063681 | 42QTD018D8S | 5,3                 | 5,4                  | 6,1  | 4,0  | 7942,00 |

| Type        | Rørdimension<br>" | Lyd<br>dBA | Fyldning R32<br>5m/kg | Dimensioner<br>(H/B/D)<br>mm |
|-------------|-------------------|------------|-----------------------|------------------------------|
| 42QTD009D8S | 1/4" x 3/8"       | 36-42      |                       | 570/570/260                  |
| 42QTD012D8S | 1/4" x 3/8"       | 36-42      | 0,87                  |                              |
| 42QTD018D8S | 1/4" x 1/2"       | 36-45      | 1,15                  |                              |

### Tilbehør

| Varenr.    | Type      | Beskrivelse              | DKK    |
|------------|-----------|--------------------------|--------|
| 1853059487 | KJR-120G2 | Fortrådet fjernbetjening | 766,00 |

## Carrier kanal/indbygning Multi indedel



Carrier kanal/indbygning er det ideelle valg til nybyggeri og renoveringer af bygning. Varmepumpen er et teknologisk og æstetisk valg, eftersom at indedelen kan installeres skjult i undertag eller i kviste. Den alsidige og kompakte varmepumpe er designet til indbygning under loft eller til udblæsning/indsugning via kanaler. Indsugning kan være enten i bunden eller bagsiden. En Luft til luft Carrier kanal/indbygning varmepumpe er i stand til at cirkulere luften fra de forskellige rum i boligen op igennem "loftdelen", hvor varmen tilføres luften og sendes tilbage igen til de enkelte rum.

Fordelingen af luften kan ske via ventilationskanaler til de lokaler, som ønskes opvarmet eller afkølet. Luftkanaler kan bruges og let tilpasses de fleste boliger uden at forstyrre indretningen.

Varmepumpen er et rigtig godt supplement til f.eks. elvarme, eftersom at en enkelt varmepumpe når en meget stor del af huset.

### Carrier kanal/indbygning funktioner:

- Designet til indbygning under loft eller til udblæsning/indsugning via kanaler
- Indbygget kondensvandspumpe
- Alarmudgang
- Indgang for ekstern on/off styring
- Mulighed for friskluftindtag.
- Indbygget luftfilter.
- Kølemiddel R32

| Varenr.    | Type        | Kølekapacitet<br>kW | Varmekapacitet<br>kW | SEER | SCOP | DKK     |
|------------|-------------|---------------------|----------------------|------|------|---------|
| 1853063706 | 42QSS009D8S | 2,6                 | 2,9                  |      |      | 6974,00 |
| 1853063708 | 42QSS012D8S | 3,5                 | 4,1                  | 6,5  | 4,1  | 7451,00 |
| 1853064593 | 42QSS018D8S | 5,3                 | 5,86                 | 6,1  | 4,0  | 7958,00 |

| Type        | Rørdimension<br>" | Lyd<br>dBA | Fyldning R32<br>5m/kg | Dimensioner<br>(H/B/D)<br>mm |
|-------------|-------------------|------------|-----------------------|------------------------------|
| 42QSS009D8S | 1/4" x 3/8"       | 30-42      |                       | 700 x 450 x 200              |
| 42QSS012D8S | 1/4 x 3/8         | 30-42      | 0,87                  | 700 x 450 x 200              |
| 42QSS018D8S | 1/4 x 1/2         | 33-45      | 1,15                  | 210 x 880 x 674              |

## Klimaanlæg og varmepumper / Luft til luft komplet sæt / Carrier

### Carrier CAC loft-gulvmodel sæt



**Carrier LOFT-/GULVMODEL R32** er en energieffektiv varmepumpe i et slank og stilrent design, der både kan monteres under loftet eller på gulvet. Modellen er på baggrund af innovativ inverter teknologi både pålidelig og fleksibel i drift. Inverter kompressoren bidrager samtidigt til en højere energibesparelse uden at gå på kompromis med ydeevnen. Carrier LOFT-/GULVMODEL R32 er udstyret med motoriserede lameller til begge retninger, som sikrer et bedre indeklima, da luften bliver fordelt i hele lokalet.

#### Carrier LOFT-/GULVMODEL R32 funktioner:

- Nem installation og placering, hvor der er hurtig adgang til alle komponenter
- Stilledriftsfunktion, der gør varmepumpen meget lydsvag i drift
- Auto genstart gør varmepumpen i stand til at starte automatisk op med gendannede indstillinger efter strømafbrydelse
- Sleepfunktion, som tilpasser driften, således at du vil opleve en mere behagelig temperatur natten igennem
- Timerindstillinger giver mulighed for at planlægge start og stop

**BEMÆRK** - Prisen er inklusiv trådløs fjernbetjening

| Varenr.    | Type                     | Kølekapacitet<br>kW | Varmekapacitet<br>kW | DKK      |
|------------|--------------------------|---------------------|----------------------|----------|
| 1859864007 | 42QZL018D8S/ 38QUS018D8S | 5,3                 | 5,7                  | 16366,00 |
| 1859864004 | 42QZL024R8S/ 38QUS024R8S | 7,0                 | 7,4                  | 21366,00 |
| 1859864005 | 42QZL036R8S/ 38QUS036R8T | 10,5                | 10,8                 | 31112,00 |
| 1859864006 | 42QZL048R8S/ 38QUS048R8T | 14,0                | 15,6                 | 36661,00 |
| 1859864007 | 42QZL060R8S/ 38QUS060R8T | 15,4                | 18,0                 | 38486,00 |

| Type                     | Kølemid.-<br>fyldning<br>R32<br>kg/5m | Energi-<br>mærke | Rør-<br>dim. | Anb.<br>sikring | Dimensioner<br>(H x W x D)<br>(udedel)<br>mm | Dimensioner<br>(H x W x D)<br>(indedel)<br>mm | Lydniveau<br>(køl/varme)<br>Indedel<br>dBA | Lydniveau<br>(køl/varme)<br>Udedel<br>dBA |
|--------------------------|---------------------------------------|------------------|--------------|-----------------|--|---|--|---|
| QZL lofthængt sæt        |                                       |                  |              | A               |  |   |  |   |
| 42QZL018D8S/ 38QUS018D8S | 1,15                                  | A++ / A+         | 1/4" x 1/2"  | 20              | 800 x 333 x 554                              | 1068x675x235                                  | 36-44                                      | 57  |
| 42QZL024R8S/ 38QUS024R8S | 1,50                                  | A++ / A+         | 3/8"x5/8"    | 25              | 845 x 363 x 702                              | 1068x675x235                                  | 41-49                                      | 61  |
| 42QZL036R8S/ 38QUS036R8T | 2,40                                  | A++ / A+         | 3/8"x5/8"    | 20              | 946 x 410 x 810                              | 1650x675x235                                  | 42-50                                      | 64  |
| 42QZL048R8S/ 38QUS048R8T | 2,80                                  | A+ / A+          | 3/8"x5/8"    | 25              | 952 x 415 x 1333                             | 1650x675x235                                  | 46-54                                      | 66  |
| 42QZL060R8S/ 38QUS060R8T | 2,95                                  | A+ / A+          | 3/8"x5/8"    | 25              | 952 x 415 x 1333                             | 1650x675x235                                  | 43-54                                      | 66  |

### Tilbehør

| Varenr.    | Type        | Beskrivelse                    | DKK     |
|------------|-------------|--------------------------------|---------|
| 4389047536 | Varmelegeme | 2,5 m varmekabel med termostat | 318,00  |
| 1853059487 | KJR-120G2   | Fortrådet fjernbetjening       | 766,00  |
| 1853067403 | Wifi        | Wifi til QTD, QSS, QZL         | 1035,00 |

## Carrier Loftkassette sæt



**Carrier 4-vejs loftkassette** 600x600 mm er den ideelle varmepumpe til at opvarme og nedkøle kommercielle miljøer som kontorer, forretninger, restaurationer, tankstationer og kiosker.

600x600 mm loftkassetten er den mindste af Carriers to forskellige varmepumper designet til montering i loftet.

Carrier 4-vejs loftkassette 600x600 mm har udblæsning til alle 4 sider, hvilket gør at den med fordel kan placeres midt på loftet for højest mulig effekt.

### Carrier 4-vejs loftkassette 600x600 mm funktioner:

- 4-vejs udblæsning giver 360° graders luftflow, som er med til at skabe et bedre indeklima
- Mulighed for friskluftindtag med indbygget kontakt til friskluftblæser
- Alarmudgang
- Indgang for ekstern on/off styring
- Indbygget kondensvandspumpe med løfte højde på 700 mm.
- Standard trådløs fjernbetjening

**BEMÆRK** - Prisen er inklusiv indblæsningspanel og RC-E5 fortrådet fjernbetjening.

| Varenr.    | Type                      | Kølekapacitet<br>kW | Varmekapacitet<br>kW | DKK      |
|------------|---------------------------|---------------------|----------------------|----------|
| 1859864009 | 42QTD012D8S / 38QUS012D8S | 3,5                 | 4,4                  | 14058,00 |
| 1859864010 | 42QTD018D8S / 38QUS018D8S | 5,3                 | 5,4                  | 17342,00 |

| Type                     | Kølemid-<br>fyldning<br>R32<br>kg/5m | Energi-<br>mærke | Rør-<br>dim. | Anb.<br>sikring | Dimensioner<br>(H x W x D)<br>(udedel)<br>mm | Dimensioner<br>(H x W x D)<br>(indedel)<br>mm | Lydniveau<br>(køl/varme)<br>Indedel<br>dBA | Lydniveau<br>(køl/varme)<br>Udedel<br>dBA |
|--------------------------|--------------------------------------|------------------|--------------|-----------------|--|---|--|---|
| QTD loftkassette sæt     |                                      |                  |              | A               |  |   |  |   |
| 42QTD012D8S/ 38QUS012D8S | 0,87                                 | A++ / A++        | 1/4" x 3/8"  | 16              | 800x333x554                                  | 570x570x260                                   | 36-42                                      | 56  |
| 42QTD018D8S/ 38QUS018D8S | 1,15                                 | A++ / A++        | 1/4" x 1/2"  | 20              | 800x333x554                                  | 570x570x260                                   | 36-45                                      | 57  |

## Tilbehør

| Varenr.    | Type        | Beskrivelse                    | DKK     |
|------------|-------------|--------------------------------|---------|
| 4389047536 | Varmelegeme | 2,5 m varmekabel med termostat | 318,00  |
| 1853059487 | KJR-120G2   | Fortrådet fjernbetjening       | 766,00  |
| 1853067403 | Wifi        | Wifi til QTD, QSS, QZL         | 1035,00 |



# Klimaanlæg og varmepumper / Luft til luft komplet sæt / Carrier

## Carrier Loftkassette sæt



**Carrier 4-vejs loftkassette** 840x840 mm er den ideelle varmepumpe til at opvarme og nedkøle kommercielle miljøer som kontorer, forretninger, restaurationer, tankstationer og kiosker.

840x840 mm loftkassetten er den største af Carriers to forskellige varmepumper designet til montering i loftet.

Carrier 4-vejs loftkassette 840x840 mm har udblæsning til alle 4 sider, hvilket gør at den med fordel kan placeres midt på loftet for højest mulig effekt.

### Carrier 4-vejs loftkassette 840x840 mm funktioner:

- 4-vejs udblæsning giver 360° graders luftflow, som er med til at skabe et bedre indeklima
- Mulighed for friskluftindtag med indbygget kontakt til friskluftblæser
- Alarmudgang
- Indgang for ekstern on/off styring
- Indbygget kondensvandspumpe med løfte højde på 700 mm.
- Standard trådløs fjernbetjening

**BEMÆRK** - Prisen er inklusiv indblæsningspanel og RC-E5 fortrådet fjernbetjening.

| Varenr     | Type                      | Kølekapacitet<br>kW | Varmekapacitet<br>kW | SEER | SCOP | DKK      |
|------------|---------------------------|---------------------|----------------------|------|------|----------|
|            | QTD loftkassette sæt      |                     |                      |      |      |          |
| 1859864011 | 42QTD024R8S / 38QUS024R8S | 7,0                 | 7,2                  | 6,1  | 4,0  | 22391,00 |
| 1859864012 | 42QTD036R8S / 38QUS036R8T | 10,5                | 10,8                 | 6,1  | 4,0  | 30682,00 |
| 1859864013 | 42QTD048R8S / 38QUS048R8T | 14,0                | 15,6                 | 6,1  | 4,0  | 36802,00 |
| 1859864014 | 42QTD060R8S / 38QUS060R8T | 15,4                | 18,0                 | 6,1  | 4,0  | 39020,00 |

| Type                      | Kølemid-<br>fyldning<br>R32<br>kg/5m | Energi-<br>mærke | Rør-<br>dim. | Anb.<br>sikring | Dimensioner<br>(H x W x D)<br>(udedel)<br>mm | Dimensioner<br>(H x W x D)<br>(indedel)<br>mm | Lydniveau<br>(køl/varme)<br>Indedel<br>dBA | Lydniveau<br>(køl/varme)<br>Udedel<br>dBA |
|---------------------------|--------------------------------------|------------------|--------------|-----------------|--|---|--|---|
| QTD loftkassette sæt      |                                      |                  |              | A               |  |   |  |   |
| 42QTD024R8S / 38QUS024R8S | 1,50                                 | A++ / A+         | 3/8" x 5/8"  | 25              | 845x363x702                                  | 840x840x245                                   | 40-46                                      | 61  |
| 42QTD036R8S / 38QUS036R8T | 2,40                                 | A+ / A+          | 3/8" x 5/8"  | 20              | 946 x 410 x 810                              | 840x840x245                                   | 46-51                                      | 64  |
| 42QTD048R8S / 38QUS048R8T | 2,80                                 | A++ / A+         | 3/8" x 5/8"  | 25              | 952 x 415 x 1333                             | 840x840x245                                   | 49-52                                      | 66  |
| 42QTD060R8S / 38QUS060R8T | 2,95                                 | A++ / A+         | 3/8" x 5/8"  | 25              | 938 x 392 x 1369                             | 840x840x287                                   | 49-52                                      | 66  |

## Tilbehør

| Varenr.    | Type        | Beskrivelse                    | DKK     |
|------------|-------------|--------------------------------|---------|
| 4389047536 | Varmelegeme | 2,5 m varmekabel med termostat | 318,00  |
| 1853059487 | KJR-120G2   | Fortrådet fjernbetjening       | 766,00  |
| 1853067403 | Wifi        | Wifi til QTD, QSS, QZL         | 1035,00 |

## Carrier Kanal/indbygning sæt



**Carrier kanal/indbygning** er det ideelle valg til nybyggeri og renovering af bygninger. Varmepumpen er et teknologisk og æstetisk valg, eftersom at indedelen kan installeres skjult i undertag eller i kviste. Den alsidige og kompakte varmepumpe er designet til indbygning under loft eller til udblæsning/indsugning via kanaler. Indsugning kan være enten i bunden eller bagsiden.

Et Luft til luft Carrier kanal/indbygning varmepumpe-anlæg er i stand til at cirkulere luften fra de forskellige rum i boligen op igennem "loftdelen", hvor varmen tilføres luften og sendes tilbage igen til de enkelte rum. Fordelingen af luften kan ske via ventilationskanaler til de lokaler, som ønskes opvarmet eller afkølet. Luftkanaler kan bruges og let tilpasses de fleste boliger uden at forstyrre indretningen.

Varmepumpen er et rigtig godt supplement til f.eks. el-varme, eftersom at en enkelt varmepumpe når en meget stor del af huset.

### Carrier kanal/indbygning funktioner:

- Designet til indbygning under loft eller til udblæsning/indsugning via kanaler
- Indbygget kondensvandpumpe
- Alarmudgang
- Indgang for ekstern on/off styring
- Mulighed for friskluftindtag.
- Indbygget luftfilter.

**BEMÆRK** - Prisen er inklusiv trådløs fjernbetjening.

| Varenr.    | Type  | Kølekapacitet<br>kW | Varmekapacitet<br>kW | SEER | SCOP | DKK             |
|------------|---|---------------------|----------------------|------|------|-----------------|
| 1859864015 | QSS kanal/indbygning sæt<br>42QSS012D8S / 38QUS012D8S | 3,5                 | 4,1                  | 6,5  | 4,0  | <b>14326,00</b> |
| 1859864016 | 42QSS018D8S / 38QUS018D8S                             | 5,3                 | 5,8                  | 6,1  | 4,0  | <b>17688,00</b> |
| 1859864017 | 42QSS024R8S / 38QUS024R8S                             | 7,0                 | 7,6                  | 6,5  | 4,0  | <b>23190,00</b> |
| 1859864018 | 42QSS036R8S / 38QUS036R8T                             | 10,5                | 11,6                 | 6,2  | 4,0  | <b>32417,00</b> |
| 1859864019 | 42QSS048R8S / 38QUS048R8T                             | 14,0                | 15,3                 | 6,1  | 4,0  | <b>37345,00</b> |
| 1859864020 | 42QSS060R8S / 38QUS060R8T                             | 15,4                | 18,0                 | 6,1  | 4,0  | <b>39829,00</b> |

| Type                      | Kølemid.-<br>fyldning<br>R32<br>kg/5m | Energi-<br>mærke | Rør-<br>dim. | Anb.<br>sikring | Dimensioner<br>(H x W x D)<br>(udedel)<br>mm | Dimensioner<br>(H x W x D)<br>(indedel)<br>mm | Lydniveau<br>(køl/varme)<br>Indedel<br>dBA | Lydniveau<br>(køl/varme)<br>Udedel<br>dBA |
|---------------------------|---------------------------------------|------------------|--------------|-----------------|--|---|--|---|
| QSS kanal/indbygning sæt  |                                       |                  |              | A               |  |   |  |   |
| 42QSS012D8S / 38QUS012D8S | 0,87                                  | A++ / A+         | 1/4" x 3/8"  | 16              | 800 x 333 x 554                              | 700x450x210                                   | 30-42                                      | 56  |
| 42QSS018D8S / 38QUS018D8S | 1,15                                  | A++ / A+         | 1/4" x 1/2"  | 20              | 800 x 333 x 554                              | 880x674x210                                   | 33-45                                      | 57  |
| 42QSS024R8S / 38QUS024R8S | 1,50                                  | A++ / A+         | 3/8"x5/8"    | 25              | 845 x 363 x 702                              | 1100x774x249                                  | 38-42                                      | 61  |
| 42QSS036R8S / 38QUS036R8T | 2,40                                  | A++ / A+         | 3/8"x5/8"    | 20              | 946 x 410 x 810                              | 1360x774x249                                  | 39-45                                      | 64  |
| 42QSS048R8S / 38QUS048R8T | 2,80                                  | A++ / A+         | 3/8"x5/8"    | 25              | 952 x 415 x 1333                             | 1200x874x300                                  | 48-51                                      | 66  |
| 42QSS060R8S / 38QUS060R8T | 2,95                                  | A++ / A+         | 3/8"x5/8"    | 25              | 952 x 415 x 1333                             | 1200x874x300                                  | 50-54                                      | 66  |

## Tilbehør

| Varenr.    | Type        | Beskrivelse                    | DKK            |
|------------|-------------|--------------------------------|----------------|
| 4389047536 | Varmelegeme | 2,5 m varmekabel med termostat | <b>318,00</b>  |
| 1853059487 | KJR-120G2   | Fortrådet fjernbetjening       | <b>766,00</b>  |
| 1853067403 | Wifi        | Wifi til QTD, QSS, QZL         | <b>1035,00</b> |

## Klimaanlæg og varmepumper / Affugter / Carrier

### Carrier CDP Affugter



Nyt, miljøvenligt kølemiddel R290 - Stort luftfugtighedsområde (% RH) fra 35% til 85%, hvilket sikrer ideelle forhold, uanset hvor lille eller stort affugtningsbehovet i området er. Smart funktion: affugteren vælger automatisk de ønskede fugtighedsniveauer mellem 45% - 55%, altid afhængigt af stuetemperatur. Det sikrer, at den korrekte fugtighed opretholdes kontinuerligt, hvilket giver fremragende luftkvalitet med maksimal energibesparelse.

- Lavt støjniveau: ny generation af ES-kompressorer, der opnår lavere vibrationer samt nyt ventilatordesign (centrifugalventilatorer)
- Filtre, der opfanger og fjerner store partikler, støv og hår fra kæledyr, der er i luften
- Vandstandsindikator på fronten af enheden, så brugeren altid er opmærksom på, hvor meget vand der findes i tanken
- Let at transportere med et sammenklappeligt håndtag
- Overløbsikring: Når kondensbeholderen er fuld, slukkes affugteren automatisk
- Automatisk genstart, hvor de foregående indstillinger bevares efter en strømafbrydelse
- Automatisk afrimning
- Belyst interaktiv skærm til nem betjening og digital visning af nøglefunktioner
- Kølemiddel R290

| Varenr.    | Model nummer | Strømforsyning V/Ph/Hz | Lydtryksniveau inde dB(A) | Kølemiddel-fyldning kg | Affugtnings-område % | Mål BxDxH mm    | Vægt kg | DKK     |
|------------|--------------|------------------------|---------------------------|------------------------|----------------------|-----------------|---------|---------|
| 1853067366 | CDP-30Q7     | 220-240V-50            | 48/50                     | 0,1                    | 35-85                | 386 x 260 x 500 | 17      | 3071,00 |

### Carrier 51QPD Transportable klimaanlæg



Transportabelt klimaanlæg, der er praktisk og fleksibelt. Med hjul, så det er nemt at flytte rundt på anlægget. Du bestemmer selv om anlægget skal køle, varme eller affugte.

Nem betjening, enten direkte på anlægget eller med medfølgende trådløse fjernbetjening.

- Spildbakke og afløbsslange
- Sleep funktion
- Autosving
- Timer funktion
- Dvaletilstand
- Auto genstart efter strømafbrydelse
- Affugter som kun kræver stikkontakt (230V/50Hz).
- Har hjul og håndtag så den er nem at flytte rundt.
- Opsamlingstank for kondensvand.
- Mulighed for at lave permanent afløb.
- Diftsområde helt fra +5 °C til +35 °C.
- Strømforsyning: 230V/1/50Hz
- Kølemiddel R290

| Varenr.    | Type        | Lydtryks-niveau inde | Køle-kapacitet kW | Varme-kapacitet kW | EER | COP | Kølemiddel-fyldning | Energi-klasse | DKK     |
|------------|-------------|----------------------|-------------------|--------------------|-----|-----|---------------------|---------------|---------|
| 1853063665 | 51QPD012N7S | 52/50/48             | 3,5               | 2,9                | 2,6 | 2,8 | 0,69                | A/A           | 6631,00 |



### Aermec vinduesunit



- FK er med inverter rotationskompressor
- FK opfylder EU's energidirektiv ErP
- Kølemiddel R32
- Anvendelsesområde: udetemperatur 18-43 °C / rumtemperatur 16-30 °C
- El-tilslutning 230V/1/50Hz

| Varenr.    | Type  | DKK     |
|------------|-------|---------|
| 8003046119 | FK260 | 7075,00 |
| 8003046120 | FK360 | 8066,00 |

## Aermec ANL-C



- Scrollkompressor med krumtaphusvarme. Lavt energiforbrug, R410A
- HP/LP pressostater
  - Støjsvage aksialventilatorer
  - Væskeledning: Tørrefilter, skueglas med fugtindikator samt afspærringsventiler
  - Aggregaterne er forfyldte, kompletteringsfyldning i.h.t tabel i teknisk manual
  - Korrosionsbestandig kabinet og ramme
  - Startudstyr, motorværn og kontakter

ANL-C er Euroventcertificeret (E).

EI-tilslutning: 400V 3 50 Hz

Lydtryk er angivet i frit felt i 10 m afstand og retningsfaktor Q=2.

Køleeffekt er angivet ved  $T_{ford} 5\text{ °C}$  og  $T_{omg} 35\text{ °C}$

| Varenr.    | Type      | Total kølekapacitet kW | Total varmekapacitet kW | Komp./kreds nummer | Lydtryk dBA | DKK      |
|------------|-----------|------------------------|-------------------------|--------------------|-------------|----------|
| 8003225791 | ANL-0212C | 3,7                    | 5,7                     | 1/1                | 30          | 23254,00 |
| 8003225790 | ANL-026C  | 4,2                    | 6                       | 1/1                | 30          | 23941,00 |
| 8003225777 | ANL-031C  | 4,7                    | 7,5                     | 1/1                | 37          | 25774,00 |
| 8003225776 | ANL-041C  | 6,2                    | 9,6                     | 1/1                | 37          | 27722,00 |
| 8003225775 | ANL-050 C | 8,7                    | 13,7                    | 1/1                | 38          | 32877,00 |
| 8003225789 | ANL-070 C | 9,7                    | 16,8                    | 1/1                | 38          | 37115,00 |
| 8003225761 | ANL-080 C | 12,2                   | 20,8                    | 1/1                | 38          | 40437,00 |
| 8003225797 | ANL-090 C | 12,8                   | 22,5                    | 1/1                | 37          | 46394,00 |

## Epsilon Echos + LE



Condensing Unit med axial ventilator og inverter scrollkompressorer.  
EVAP +7,5 °C Omg. 35 °C

| Varenr.    | Type                  | Varmekapacitet, kW | Kølekapacitet, kW | Strømforsyning | Antal kompressorer | DKK      |
|------------|-----------------------|--------------------|-------------------|----------------|--------------------|----------|
| 1603245411 | Epsilon Echos + LE 9  | 7,0                | 6,9               | 230/1-50       | 1/1                | 60413,00 |
| 1603245412 | Epsilon Echos + LE 15 | 12,5               | 12,1              | 400/3N-/50     | 1/1                | 67218,00 |
| 1603245413 | Epsilon Echos + LE 20 | 18,7               | 18,2              | 400/3N-/50     | 1/1                | 83046,00 |
| 1603245414 | Epsilon Echos + LE 26 | 24,4               | 25,0              | 400/3N-/50     | 1/1                | 87017,49 |
| 1603245415 | Epsilon Echos + LE 30 | 28,9               | 29,6              | 400/3N-/50     | 1/1                | 99235,00 |

## Klimaanlæg og varmepumper / SMS modul

### SMS modul til varmepumpe



Smart CTSsmall enhed, hvor du kan fjernstyre din varmepumpe eller aircondition med din telefon eller tablet uanset, hvor i verden du befinder dig.

Indsæt SIM-kort, tilslut strøm og monter CGTsmall på væggen. Lettere bliver det ikke!

Kontroller din varmepumpe via SMS eller ved hjælp af app'en til Android, iPhone eller Winphone (understøtter ikke 4G SIM-kort).

- Lille. passer overalt (L70 x B40 x H20)
- Indbygget antenne
- Advarsel om temperaturer under +5°
- Advarsel om temperaturer over +45°
- Advarsel om lav, selvvalgt temperatur mellem 1-30°
- Advarsel om høj, selvvalgt temperatur mellem 1-45°
- Strømalarm – du får besked, så du kan forhindre skader på køleskab, fryser osv.
- Under et strømsvigt sendes en statusrapport for hvert 2° fald ved temperaturer under 10°
- Temperatursensor med indbygget kalibrering (-5° – +5°)
- Indbygget timer funktion (Event)
- GSM- roaming understøttes
- 4 alarmnumre
- Selvvalgt unikt ID, f.eks. din adresse
- To kraftige IR-dioder gør det muligt at placere CTSsmall langt væk fra varmepumpen
- GSM-modulet fungerer over hele verden på GSM 2G (850 / 900 / 1800 / 1900 MHz)
- Alle brugeropsætningsdata lagres sikkert
- Li-Po-batteri med reservestrøm til ca. 3 dage
- Strømforsyningsenhed med EU-stik, Ind: 100-240 VAC. Out: 5 VDC

Fungerer til flere forskellige mærker og modeller: Mitsubishi Heavy, Carrier, Panasonic, Daikin, LG, Bosch, Mitsubishi Electric, Samsung, Fujitsu.

**Understøtter ikke 4G simkort**

| Varenr.    | Type      | Beskrivelse                      | Yderligere information                  | Dim. BxHxD mm | DKK     |
|------------|-----------|----------------------------------|---|---------------|---------|
| 9999043391 | SMS modul | CTSmall SMS modul til varmepumpe | Styr varmepumpen via SMS/App            | 40x20x70      | 2060,00 |
| 9999043390 | Relæboks  | Climattech relæ-boks             | Maks. 30VDC eller VAC/3A. Kontaktype NO |               | 577,00  |

### SMS modul MultiGuard



SMS modul MultiGuard remote er en kompakt GSM-enhed til styring og overvågning. Der kommunikeres via SMS eller app (kræver SIM kort). Mulighed for at indkode op til 10 funktioner fra de mest almindelige fjernbetjeninger. Den enkelte IR-kode aktiveres med SMS. Med denne funktion er MultiGuard remote velegnet til styring og overvågning af varmepumper og alarmovervågning af køle- og fryserum.

- 1 relæ udgang, 3 digitale indgange og temperaturføler
- 2 infrarøde sendere
- Udgang til ekstern IR sender
- IR optager
- Boks til vægmontage
- 12V strømforsyning og batteri
- Alarm som enten SMS eller e-mail
- Alarm ved strømsvigt

| Varenr.    | Type                                       | DKK     |
|------------|--|---------|
| 4824019166 | SMS modul, inkl. batteri og strømforsyning | 4016,00 |

### Tilbehør til SMS modul

SMS modul MultiGuard remote er en kompakt GSM-enhed til styring og overvågning. Der kommunikeres via SMS eller app (kræver SIM kort). Mulighed for at indkode op til 10 funktioner fra de mest almindelige fjernbetjeninger. Den enkelte IR-kode aktiveres med SMS. Med denne funktion er MultiGuard remote velegnet til styring og overvågning af varmepumper og alarmovervågning af køle- og fryserum.

| Varenr.    | Type                                | DKK     |
|------------|-------------------------------------|---------|
| 4824019173 | 12V strømforsyning for SMS modul    | 345,00  |
| 4824019172 | Ekstern antenne for SMS modul       | 862,00  |
| 4824019168 | Antenne forlænger kabel, 5 m        | 691,00  |
| 4824039665 | Antenne forlænger kabel, 10 m       | 1151,00 |
| 4824019171 | Temperaturføler for SMS modul       | 679,00  |
| 4824019170 | IR sender for SMS modul, 2 m        | 345,00  |
| 4824039664 | IR sender for SMS modul m. svanehal | 228,00  |
| 4824019169 | Internt batteri for SMS modul       | 437,00  |

## Mini kondenspumper



Selvansugende kondenspumper for indbygning i fancoils m.v. Med alarmkontakt 8A (NO/NC) og termisk beskyttelse (90 °C). Indbygget kontraventil. Kondenspumpen består af pumpe-unit, float-unit, signalkabel. Lydtryk angivet i 1 m afstand.

| Varenr.    | Type    | Beskrivelse           | Maks pumpekapacitet | Maks løftehøjde (m) | Maks sugehøjde (m) | Strømforsyning | Termisk beskyttelse | Lydtryk dB(A) | DKK     |
|------------|---------|-----------------------|---------------------|---------------------|--------------------|----------------|---------------------|---------------|---------|
| 5239066291 | SI27    | Kondensvands-pumpe    | 7 l/h               | 2                   | 2                  | 230V-1-50/60Hz | 90 °C               | 32            | 1209,00 |
| 5239030476 | SI-30   | Minipumpe             | 20 l/h              | 10                  | 3                  | 230-1-50Hz     | 90 °C               |               | 1491,00 |
| 5239030481 | PE-5000 | Peristaltisk pumpe    | 30 l/h              | 10                  | 3                  | 230-1-50Hz     | 90 °C               | 28            | 1884,00 |
| 5239030482 | SI-10   | Kondensator vandpumpe | 20 l/h              | 2                   | 2                  | 230-1-50Hz     | 90 °C               | 23            | 1223,00 |

## Kondenspumpe med beholder



Driftsikker centrifugalpumpe med stor kapacitet for kondensafløb fra flere fancoils. Indbygget float switch for start/stop af pumpe og 4 Amp alarmkontakt ved højt væskniveau i tanken.

| Varenr.    | Type    | Maks pumpekapacitet          | Strømforsyning | Tank volumen (l) | Lydtryk dB(A) | DKK     |
|------------|---------|------------------------------|----------------|------------------|---------------|---------|
| 5239030486 | SI-1805 | 240l/h ved 3m løftehøjde     | 230V-1-50Hz    | 0,5              | 47            | 1069,00 |
| 5239069542 | SI-82   | 240l/h ved 3m løftehøjde     | 230V-1-50Hz    | 2,0              | 47            | 1181,00 |
| 5239069543 | SI-1830 | 400 l/h ved 3,7 m løftehøjde | 230V-1-50/60Hz | 0,5              | 43            | 1448,00 |

## Delta Pack



Leveres med SI-10 pumpe, vibrationsdæmpende fastgørelse, plug-in kabel med sikkerhedsswitch, 750mm kanal 80x60mm, 500 mm ø 15mm slange, gummistuds for tilslutning til kondensbakke

| Varenr.    | Maks pumpekapacitet       | Lydtryk dB(A) | DKK     |
|------------|---------------------------|---------------|---------|
| 5239030477 | 15l/h ved 10 m løftehøjde | 28            | 1350,00 |

## Montagebeslag for peristaltisk pumpe

| Varenr.    | Beskrivelse                            | DKK    |
|------------|--|--------|
| 5239030484 | Montagebeslag for peristaltiske pumper | 270,00 |



## Klimaanlæg og varmepumper / Kondenspumper

### Peristalske kondenspumper

Selvansugende pumper med maks. sugehøjde på 2 m. Løftehøjde op til 12 m med flow 6,25 l/h. Med 3 min. efterløb efter afbrudt driftsignal. Pumpenerne er sikret mod tilbageløb. Skiftekontakt for test af pumpe.

| Varenr.    | Type      | Beskrivelse   | Dimension  | DKK     |
|------------|-----------|---|------------|---------|
| 1419004638 | Standard  | Startes ved 230V køledriftsignal  | 142x83x175 | 2067,00 |
| 1419004637 | Universal | Differenstemperaturstyret. Med 2 sensorer som måler differenstemp. over køleflade |            | 2463,00 |
| 1419004636 | MK4       | Styret af vandtemperatur i drypbakke. Med sensor for vandtemperatur               |            | 3312,00 |
| 1419004634 | FP1282    | Peristaltisk rør for udskiftning. Skal skiftes hvert år.                          |            | 173,00  |

### Kondenspumpe med beholder



Kan anvendes for afløb fra flere fancoils. Med float switch for start/stop samt alarm for højt vandniveau. 2 m tilslutningskabel for 4 amp alarmkontakt. Eltilslutning 230V-1-50Hz, 0,2 Amp

| Varenr.    | Type    | Dimension   | DKK     |
|------------|---------|-------------|---------|
| 1419055568 | HI-FLOW | 134x285x144 | 1009,00 |
| 1419004627 | HI-LIFT | 132x244x148 | 1952,00 |
| 1419004622 | HI-LIFT | 164x244x148 | 2146,00 |

### Mini Tank pumpe



Mini tank pumpen kan yde op til 50 l/h. Monteringsbeslag og 1 meter kabel. Med sikkerhedsswitch for pumpe-fejl, maks. 3 Amp, 230-1-50Hz, IP67. Afløbsslange  $\varnothing$ 6x9 mm.

| Varenr.    | Type            | Beskrivelse | DKK     |
|------------|-----------------|-------------|---------|
| 1419004620 | Mini Tank pumpe | 70x180x90   | 2012,00 |

### Mini Lime Silent



Installationskit med kabelkanal for indbygning af kondenspumpe, kølerør, afløbsrør og el-kabel.

Indeholder:

- Mini Lime pumpe
- 800 mm kabelkanal, 50 x 80 mm
- 90° hjørne
- Loftgennemføring
- 6 skruer, rawl plugs og kabelbindere
- El tilslutning 230V-1-50/60Hz

Med potentialfri NO/NC alarmkontakt 8 Amp.

| Varenr.    | Type             | Beskrivelse                  | DKK     |
|------------|------------------|------------------------------|---------|
| 1419004630 | Mini Lime Silent | Mini lime kondensvandpumpe   | 1232,00 |
| 1419041485 | FP2124/3         | Reparationskit for Mini-Lime | 1653,00 |



## Mini Blanc



Mini blanc De Luxe kondenspumpe monteres diskret under væghængte fancoils.

- 230V/1/50Hz
- Alarmkontakt NC, maks 3 Amp.
- Termisk beskyttet pumpemotor
- Afløbsslange ø6 mm

| Varenr.    | Type              | DKK     |
|------------|-------------------|---------|
| 1419004626 | Mini Blanc Deluxe | 1236,00 |

## Kondenspumpe for kølediske



Kondenspumpe for montering under kølediske.

Indbygningshøjde 75 og 100mm.

Med ndbygget float switch for start/stop og alarm  
 El-tilslutning: 230V/1-50Hz

| Varenr.    | Type   | Dimension   | DKK      |
|------------|--|-------------|----------|
| 1419004618 | Cold Cabinet pumpe, plastik kabinet. Dræntilslutning TOP       | 590x405x100 | 7802,00  |
| 1419004629 | Cold Cabinet pumpe, plastik kabinet. Dræntilslutning SIDE      | 590x405x100 | 7802,00  |
| 1419004628 | Cold Cabinet pumpe, rustfrit stål kabinet. Dræntilslutning TOP | 590x405x100 | 12438,00 |
| 1419004621 | Low Profile Cold Cabinet pumpe, plastik. Dræntilslutning TOP   | 530x240x75  | 7029,00  |
| 1419044902 | Low Profile Cold Cabinet pumpe, plastik. Dræntilslutning SIDE  | 530x240x75  | 7029,00  |

## Bi-Flow tørrefiltre til varmepumper, flare og lodning

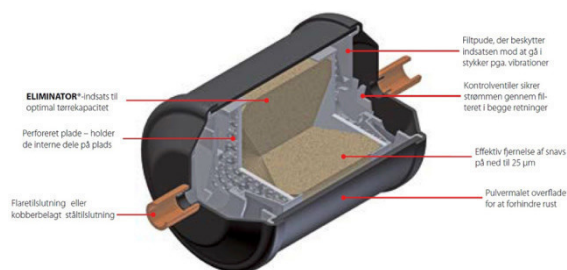

Hermetisk bi-flow tørrefilter til tovejsdrift er egnet brug i væskeledninger på varmepumper / luftkonditioneringsanlæg, og har indbyggede kontraventiler for at sikre, at kølevæsken flyder gennem tørrefilteret fra ydersiden af filterindsatsen mod midten. De sikrer hurtig og effektiv adsorption af fugt og organiske og uorganiske syrer, og alle snavspartikler fastholdes uanset flowretning. Fås med flare tilslutning eller kobberbelagt ståltilslutning til lodning.

\*1 Tørrekapaciteten er baseret på følgende fugtindholdsteststandarder før og efter tørring:

R410A: 1050 - 50 ppm W

\*2 Angivet i henhold til ARI 710-2004 for:

te = -15 °C / tc = 30 °C / Delta p = 0,07 bar

| Varenr.    | Type    | Tørrekapacitet (kg) *1<br>R410A |       | Væskekapacitet *2 | Dimension  | Yderligere information | DKK    |
|------------|---------|---------------------------------|-------|-------------------|------------|------------------------|--------|
|            |         | 24 °C                           | 52 °C |                   |            |                        |        |
| 1004259016 | DCB 082 | 6,4                             | 5,9   | 4,3               | 1/4" flare | 46                     | 414,00 |
| 1004258985 | DCB 162 | 12,2                            | 11,2  | 8,8               | 1/4" flare | 46                     | 483,00 |
| 1004258986 | DCB 163 | 12,2                            | 11,2  | 20                | 3/8" flare | 46                     | 483,00 |
| 1004258984 | DCB 164 | 12,2                            | 11,2  | 32                | 1/2" flare | 46                     | 460,00 |

| Varenr.    | Type     | Tørrekapacitet (kg) *1<br>R410A |       | Væskekapacitet | Dimension  | Yderligere information | DKK    |
|------------|----------|---------------------------------|-------|----------------|------------|------------------------|--------|
|            |          | 24 °C                           | 52 °C |                |            |                        |        |
| 1004202774 | DMB 082S | 8,3                             | 7,6   | 4,3            | 1/4" flare | 46                     | 452,00 |
| 1004201760 | DMB 163S | 15,6                            | 14,4  | 20             | 3/8" flare | 46                     | 636,00 |
| 1004259017 | DMB 164S | 15,6                            | 14,4  | 32             | 1/2" flare | 46                     | 516,00 |

## Afløbsrør, fittings og ophæng i plast



| Varenr.    | Beskrivelse  | Dimension mm | DKK    |
|------------|--|--------------|--------|
| 4484218420 | Flex slange ø18  | ø18          | 871,00 |
| 4484218500 | Hvid flex slange á 50 m, ø20   | ø20          | 871,00 |
| 4484218421 | O-ring for flex slange ø18   | ø18          | 23,00  |
| 4484218434 | O-ring for flex slange ø20   | ø20          | 24,00  |
| 4484218499 | Tre-vejs kobling med O-ring  | ø20          | 25,00  |
| 4484218426 | Rør ø20  | ø20          | 65,00  |
| 4484218498 | Rør i 2 meters længde, ø25   | ø25          | 151,00 |
| 4484218444 | Rør i 2 meters længde, ø32   | ø32          | 136,00 |
| 4484218497 | Bøjning 45° med O-ring, ø20  | 20           | 31,00  |
| 4484218496 | Bøjning 45° med O-ring, ø25  | 25           | 31,00  |
| 4484218433 | Bøjning 45° med O-ring, ø32  | 32           | 34,00  |
| 4484218425 | Bøjning ø20 90°  | 20           | 31,00  |
| 4484218495 | Bøjning ø25 90°  | 25           | 38,00  |
| 4484218404 | Bøjning ø32 90°  | 32           | 34,00  |
| 4484218494 | TEE med O-ring, ø20  | 20           | 37,00  |
| 4484218493 | TEE med O-ring, ø25  | 25           | 43,00  |
| 4484218432 | TEE ø32  | 32           | 46,00  |
| 4484218492 | Muffe med O-ring, ø20  | 20           | 31,00  |
| 4484218488 | Muffe med O-ring, ø25  | 25           | 31,00  |
| 4484218403 | Muffe ø32  | 32           | 32,00  |
| 4484218487 | Reduktion med O-ring, ø25 til ø20  | 25 x 20      | 27,00  |
| 4484218402 | Reduktion ø25 til ø32  | 32 x 25      | 31,00  |
| 4484218491 | Muffe/kobling med O-ring i den ene ende ø20Muffe/kobling med O-ring i den ene ende ø20 | 20           | 31,00  |
| 4484218490 | Rørholder ø20  | 20           | 11,00  |
| 4484218489 | Rørholder ø25  | 25           | 11,00  |
| 4484218456 | Rørholder ø32  | 32           | 11,00  |

## PVC kanalsamling



| Varenr.    | Dimension | Yderligere information                               | DKK   |
|------------|-----------|--|-------|
| 4484218406 | 50 X 65   | PVC clips udvendig samling af kanaler. Hvid RAL 9010 | 22,00 |
| 4484218418 | 65 x 90   | PVC clips udvendig samling af kanaler. Hvid RAL 9010 | 25,00 |
| 4484218448 | 75 x 125  | PVC clips udvendig samling af kanaler. Hvid RAL 9010 | 32,00 |
| 4484218431 | 50 x 65   | PVC clips indvendig samling af kanaler. Gul          | 6,00  |
| 4484218409 | 65 x 90   | PVC clips indvendig samling af kanaler Gul           | 7,00  |
| 4484218414 | 75 x 125  | PVC clips indvendig samling af kanaler Gul           | 9,00  |

## Klimaanlæg og varmepumper / Tilbehør til varmepumper og klimaanlæg

### PVC vægafslutning



| Varenr.    | Dimension mm | Yderligere information                                  | DKK   |
|------------|--------------|---|-------|
| 4484218430 | 50 X 65      | PVC vægafslutning - gennemføring ved væg. Hvid RAL 9010 | 35,00 |
| 4484218447 | 65 x 90      | PVC vægafslutning - gennemføring ved væg. Hvid RAL 9010 | 39,00 |
| 4484218446 | 75 x 125     | PVC vægafslutning - gennemføring ved væg. Hvid RAL 9010 | 67,00 |
| 4484218423 | 50 X 65      | PVC vægafslutning - 90° vinkel. Hvid RAL 9010           | 49,00 |
| 4484218416 | 65 x 90      | PVC vægafslutning - 90° vinkel. Hvid RAL 9010           | 62,00 |
| 4484218440 | 75 x 125     | PVC vægafslutning - 90° vinkel. Hvid RAL 9010           | 94,00 |
| 4484218424 | 50 X 65      | PVC kanalafslutning. Hvid RAL 9010                      | 42,00 |
| 4484218417 | 65 x 90      | PVC kanalafslutning. Hvid RAL 9010                      | 48,00 |
| 4484218455 | 75 x 125     | PVC kanalafslutning. Hvid RAL 9010                      | 56,00 |

### PVC vinkel



| Varenr.    | Dimension mm | Yderligere information                         | DKK   |
|------------|--------------|--|-------|
| 4484218428 | 50 x 65      | PVC kanal, vinkel udvendig 90°. Hvid RAL 9010  | 44,00 |
| 4484218458 | 65 x 90      | PVC kanal, vinkel udvendig 90°. Hvid RAL 9010  | 50,00 |
| 4484218451 | 75 x 125     | PVC kanal, vinkel udvendig 90°. Hvid RAL 9010  | 65,00 |
| 4484218429 | 50 x 65      | PVC kanal, vinkel indvendig 90°. Hvid RAL 9010 | 44,00 |
| 4484218407 | 65 x 90      | PVC kanal, vinkel indvendig 90°. Hvid RAL 9010 | 50,00 |
| 4484218438 | 75 x 125     | PVC kanal, vinkel indvendig 90°. Hvid RAL 9010 | 65,00 |
| 4484218405 | 50 x 65      | PVC kanal, sidevinkel 90°. Hvid RAL 9010       | 46,00 |
| 4484218408 | 65 x 90      | PVC kanal, sidevinkel 90°. Hvid RAL 9010       | 68,00 |
| 4484218441 | 75 x 125     | PVC kanal, sidevinkel 90°. Hvid RAL 9010       | 95,00 |

### PVC Kabelkanal



| Varenr.    | Dimension mm | m/karton | DKK    |
|------------|--------------|----------|--------|
| 4484218422 | 50 X 65      | 24       | 116,00 |
| 4484218419 | 65 x 90      | 16       | 167,00 |
| 4484218412 | 75 x 125     | 8        | 221,00 |

## Klimaanlæg og varmepumper / Tilbehør til varmepumper og klimaanlæg

### PVC kanal T-stykke

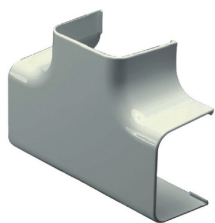

| Varenr.    | Dimension | Yderligere information             | DKK   |
|------------|-----------|------------------------------------|-------|
| 4484218472 | 50 x 65   | PVC kanal, T-stykke. Hvid RAL 9010 | 56,00 |
| 4484218439 | 65 X 90   | PVC kanal, T-stykke. Hvid RAL 9010 | 81,00 |
| 4484218410 | 75 x 125  | PVC kanal, T-stykke. Hvid RAL 9010 | 84,00 |

### PVC kanal reduktion



| Varenr.    | Dimension mm | Yderligere information             | DKK   |
|------------|--------------|------------------------------------|-------|
| 4484218443 | 65 x 90      | PVC kanal, reduktion. Hvid RAL9010 | 31,00 |
| 4484218411 | 90 x 125     | PVC kanal, reduktion. Hvid RAL9010 | 36,00 |

### PVC flex forbindelse



| Varenr.    | Dimension                        | DKK    |
|------------|----------------------------------|--------|
| 4484218471 | PVC flex forbindelse, 50 x 65mm  | 149,00 |
| 4484218470 | PVC flex forbindelse, 65 x 90mm  | 169,00 |
| 4484218469 | PVC flex forbindelse, 75 x 125mm | 193,00 |

## Klimaanlæg og varmepumper / Tilbehør til varmepumper og klimaanlæg

### Vinkelbeslag for aggregatmontering

| Varenr.    | Beskrivelse                | Yderligere information     | DKK     |
|------------|----------------------------|----------------------------|---------|
| 4484218483 | 420 mm, hvid polyester lak | Maks belastning 110 kg     | 310,00  |
| 4484218415 | 520 mm, hvid polyester lak | Maks. belastning 110 kg    | 332,00  |
| 4484218485 | 480 mm, hvid polyester lak | Maks belastning 80 + 80 kg | 343,00  |
| 4484218435 | 600 mm, hvid polyester lak | Maks. belastning 80+80 kg  | 358,00  |
| 4484218482 | 520 mm, rustfri stål       | Maks belastning 180 kg     | 1089,00 |
| 4484218462 | 520 mm, galv. stål         | Maks belastning 160+160 kg | 400,00  |
| 4484218464 | 380 mm, galv. stål         | Maks belastning 160+160 kg | 460,00  |
| 4484218474 | 480 mm                     | Maks belastning 160+160 kg | 435,00  |

### Plastslanger for kondenspumper



| Varenr.    | Type                                       | DKK   |
|------------|--|-------|
| 3744429399 | Plastslange 10x14mm. Bemærk pris pr. meter | 18,00 |
| 3744429401 | Plastslange 6x9mm. Bemærk pris pr. meter   | 7,00  |

# Klimaanlæg og varmepumper / Tilbehør til varmepumper og klimaanlæg

## Gulvstativer



| Varenr.    | Beskrivelse                         | DKK     |
|------------|-------------------------------------|---------|
| 9994263021 | Galvaniseret regulerbart gulvstativ | 2189,00 |

| Varenr.    | Beskrivelse                               | Dimension                                      | Yderligere information | DKK    |
|------------|---|--|------------------------|--------|
| 9934237291 | Galvaniseret. Justerbar i højde og længde | Max. L735xB380xH400mm<br>Min. L450xB380xH250mm | Max. belastning 100 kg | 844,00 |

| Varenr.    | Beskrivelse                   | Dimension                                       | Bredde mm | Højde mm | Dybde mm | DKK    |
|------------|-------------------------------|---|-----------|----------|----------|--------|
| 4484237756 | Zink coatet og pulverlakeret. | Max. L870xB420xH400mm<br>Min. L455x-B420xH400mm | 420       | 400      | 870      | 894,00 |

## Vægophæng



Med skruer og vibrationsdæmpere. Farve: RAL 9002

| Varenr.    | Beskrivelse                                  | Dimension LxBxH, mm | Yderligere information     | DKK    |
|------------|--|---------------------|----------------------------|--------|
| 4484218478 | Galvaniseret stål, polyesterlak              | 450 x 800 x 400     | Maks belastning 70 + 70 kg | 343,00 |
| 4484260203 | Elektronisk galvaniseret og polyesterlakeret | 540x800x400         | Maks belastning 80 + 80 kg | 467,00 |

| Varenr.    | Type             | Beskrivelse         | Dimension LxBxH, mm | DKK    |
|------------|------------------|---------------------|---------------------|--------|
| 4484218435 | Polyesterlakeret | Vægophæng           | L=600 mm            | 358,00 |
| 4484218485 | Polyesterlakeret | Vægophæng           | L=480 mm            | 343,00 |
| 4484218478 | Polyesterlakeret | Justerbar vægophæng | 450x800xH400        | 343,00 |
| 4484260203 | Polyesterlakeret | Justerbar vægophæng | 540x800x400         | 467,00 |



## Klimaanlæg og varmepumper / Tilbehør til varmepumper og klimaanlæg

### Justerbar tagkonsol for aggregatmontering



Skruesamling. Med skruer, plugs og vibrationsdæmpere. Maks. belastning: 100 kg ved 20° hældning.

| Varenr.    | Beskrivelse                     | Dimension     | DKK     |
|------------|---------------------------------|---------------|---------|
| 4484218461 | Galvaniseret stål, polyesterlak | 450 x 1000 mm | 1118,00 |

### Konsoller for aggregatmontering

| Varenr.     | Dimension mm | Yderligere information                         | DKK    |
|-------------|--------------|--|--------|
| 4484238219* | L=450        | Sumo montagebjælke for condensing units og rør | 294,00 |
| 4484238220* | L=600        | Sumo montagebjælke for condensing units og rør | 339,00 |
| 4484238777* | L=1000       | Sumo montagebjælke for condensing units og rør | 549,00 |
| 4484259125  | L= 600       | Til montage af Vibrafix                        | 363,00 |
| 4484259130  | L = 1000     | Til montage af Vibrafix                        | 576,00 |
| 4484218465  | L= 480       | 8 mm maskinbolte medfølger                     | 79,00  |

\* Pris pr. stk. m. 2 bolte

### Træskjuler til udedel



Varmepumpeskjuleren er lavet i dyp-imprægneret fyrretræ og kan evt. males i samme farve som bygningen. Skjuleren gemmer udedelen væk og reducerer støjniveauet, samtidig beskytter den udedelen mod regn og sne. Varmepumpeskjuleren giver en flot afslutning på installationen. Varmepumpeskjuleren leveres usamlet.

| Varenr.    | Beskrivelse       | Bredde mm | Højde mm | Dybde mm | DKK      |
|------------|-------------------|-----------|----------|----------|----------|
| 3859960596 | Varmepumpeskjuler | 106       | 81       | 61       | 2.334,00 |

### Varmelegeme



Det anbefales at bruge Nordisk kit i et område, hvor den laveste temperatur falder til under 0 °C.

| Varenr.    | Type                              | DKK    |
|------------|-----------------------------------|--------|
| 4389047536 | Varmekabel med termostat 1,5/2,5m | 318,00 |

## Vibrationsdæmpere



| Varenr.    | Beskrivelse                     | Dimension           | Yderligere information                    | Antal, pakke | DKK    |
|------------|---------------------------------|---------------------|---|--------------|--------|
| 4484218480 | Cylindriske, vulcaniseret gummi | 20 x 30 mm / 42 kg  | M8 bolt i top og bund med skive og møtrik | 4            | 122,00 |
| 4484218427 | Koniske, naturgummi             | 40 x 40 mm / 65 kg  | M8 bolt i top og bund med skive og møtrik | 4            | 172,00 |
| 4484218479 | Koniske, naturgummi             | 22 x 39 mm / 50 kg  | M8 bolt i top og bund med skive og møtrik | 4            | 70,00  |
| 4484218452 | Koniske, naturgummi             | 22 x 39 mm / 30 kg  | M8 bolt i top og bund med skive og møtrik | 4            | 142,00 |
| 4484218468 | Koniske, naturgummi             | 35 x 50 mm / 160 kg | M8 bolt i top/bund med skive og møtrik    | 4            | 78,00  |
| 4484218467 | Cylindriske, naturgummi         | 40 x 40 mm / 65 kg  | M8 bolt i top og bund med skive og møtrik | 4            | 173,00 |
| 4484218413 | Justerbar maskinfødder          | 20 x 48 mm / 45 kg  | M8 bolt med skive og møtrik               | 4            | 65,00  |

## Vibrationsdæmpere



| Varenr.    | Beskrivelse         | Dimension mm | Yderligere information                    | DKK   |
|------------|---------------------|--------------|---|-------|
| 4484218479 | Koniske, naturgummi | 22x39        | M8 bolt i top og bund med skive og møtrik | 70,00 |

## Mitsubishi printkort indedele

| Varenr.    | Printkort for | Mitsubishi varenr. | DKK     |
|------------|---------------|--------------------|---------|
| 4389039239 | SRK20ZJX-S    | RKY505A001MP       | 2277,00 |
| 4389039240 | SRK25ZJX-S    | RKY505A001MR       | 2277,00 |
| 4389017790 | SRK35ZJX-S    | RKY505A001DC       | 2531,00 |
| 4389017730 | SRK50ZJX-S    | RKY505A001DD       | 2302,00 |
| 4389017799 | SRK60ZJX-S    | RKY505A001DF       | 2302,00 |
| 4389017750 | SRK20ZJ-S     | RLA505A001BA       | 2302,00 |
| 4389017748 | SRK25ZJ-S     | RLA505A001BB       | 2302,00 |
| 4389017798 | SRK35ZJ-S     | RLA505A001BC       | 2302,00 |
| 4389017813 | SRK50ZJ-S     | RLA505A001BD       | 2302,00 |
| 4389017797 | SRK63ZK-S     | RKY505A001HA       | 2885,00 |
| 4389017738 | SRK71ZK-S     | RKY505A001HB       | 2885,00 |
| 4389039903 | SRK80ZK-S     | RKY505A001MN       | 2885,00 |
| 4389039904 | SRK80ZK-S     | RKY505A001MN       | 2885,00 |
| 4389039902 | SRF25ZJX-S    | RKY505A001BJ       | 1898,00 |
| 4389039901 | SRF35ZJX-S    | RKY505A001BK       | 1898,00 |
| 4389039900 | SRF50ZJX-S1   | RKY505A001BL       | 1898,00 |
| 4389046479 | SRK20ZMX-S    | RKY505A001PB       | 2005,00 |
| 4389055191 | SRK20ZM-S     | RLA505A001KB       | 2652,00 |
| 4389047966 | SRK35ZMX-S    | RKY505A001PG       | 2236,00 |
| 4389044340 | SRK50ZMX-S    | RKY505A001PJ       | 1931,00 |
| 4389043085 | SRK50ZM-S     | RLA505A001KJ       | 3418,00 |
| 4389054627 | SRK60ZMX-S    | RKY505A001PL       | 2236,00 |

## Mitsubishi printkort udedele

| Varenr.    | Printkort for:    | Mitsubishi varenr. | DKK     |
|------------|-------------------|--------------------|---------|
| 4389017822 | SRC20,25,35ZJX-S  | RCV505A101B        | 4370,00 |
| 4389039238 | SRC20,25,35ZJX-SA | RCV505A101BD       | 4370,00 |
| 4389039898 | SRC40,50,60ZJX-S  | RCT505A005SB       | 3618,00 |
| 4389017763 | SRC20,25,35ZJ-S   | RCV505A101         | 3215,00 |
| 4389039896 | SRC25,35ZJ-SA     | RCV505A101A        | 4478,00 |
| 4389017824 | SRC50ZJ-S         | RCT505A005AA       | 8274,00 |
| 4389017767 | SRC63,71,80ZK-S   | RCT505A005DA       | 4023,00 |
| 4389017991 | SRC20,25,35ZGX-S  | RCS505A600A        | 2758,00 |
| 4389017989 | SRC20,25,35ZG-S   | RCS505A600         | 2252,00 |
| 4389017785 | SRC63,71ZE-S      | RCR505A001         | 3415,00 |
| 4389039893 | SCM40,45,50ZJ-S   | RCT505A005D        | 6857,00 |
| 4389017815 | SCM60ZJ-S         | RCT505A005B        | 8274,00 |
| 4389017784 | SCM71,80ZJ-S      | RCT505A005A        | 8274,00 |
| 4389040654 | SRC20,25,35ZMX-SA | RCV505A351G        | 5578,00 |
| 4389040658 | SRC20,25,35ZM-S   | RCV505A351C        | 5013,00 |
| 4389040655 | SRC40,50,60ZMX-S  | RCT505A302KC       | 3441,00 |
| 4389047373 | SRC63,71,80ZM-S   | RCT505A302KA       | 3805,00 |
| 4389047563 | SRC63ZR-S         | RCR505A100AG       | 6015,00 |
| 4389047564 | SRC71,80ZR-S      | RCR505A100AF       | 6015,00 |
| 4389054629 | SCM60ZM-S         | RCT505A005JH       | 4774,00 |

## Mitsubishi motor indedele

| Varenr.    | Type                     | Motor til:                             | Mitsubishi varenr.       | DKK     |
|------------|--------------------------|--|--------------------------|---------|
| 4389039908 | SSA512T118               | SRF25,35,50ZJX-S                       | SSA512T118               | 1619,00 |
| 4389017848 | SSA512T127D              | SRK20,25,35,50,60ZJX-S                 | SSA512T127D              | 2302,00 |
| 4389039907 | SSA512T127D, SSA512T127B | SRK20,25,35,50ZJ-S, SRK20,25,35,50ZM-S | SSA512T127D, SSA512T127B | 1721,00 |
| 4389017867 | SSA512T149A              | SRK20,25,35,50ZGX-S                    | SSA512T149A              | 2296,00 |
| 4389041622 | SSA512T127D              | SRK20,25,35,50,60ZMX-S                 | SSA512T127D              |         |

## Mitsubishi motor udedele

| Varenr.    | Motor for:   | Mitsubishi varenr. | DKK     |
|------------|--|--------------------|---------|
| 4389017971 | SRC20,25,35ZJX-S, SRC20,25,35ZJX-SA, SRC20,25,35ZJ-S, SRC25,35ZJ-SA, SRC20,25,35ZMX-S, SRC20,25,35ZM-S | SSA512T094         | 2674,00 |
| 4389017783 | SRC40,50,60ZJX-S, SRC50ZJ-S, SRC50,60ZMX-S, SRC50ZM-S  | SSA512T091A        | 2986,00 |
| 4389017764 | SRC63,71,80ZK-S, SCM71,80ZJ-S  | SSA512T076M        | 5743,00 |
| 4389017768 | SRC20,25,35ZGX-S, SRC20,25,35ZG-S  | SSA512T038D        | 1721,00 |
| 4389017754 | SCM40,45,50,60ZJ-S   | SSA512T061B        | 2519,00 |
| 4389017974 | SRC63,71 ZE-S/S1   | SSA512T076H        | 4049,00 |
| 4389058850 | SRC63ZR-S  | SSA512T061G        | 2185,00 |

## Mitsubishi filtre

| Varenr.    | Type                       | Beskrivelse                    | Mitsubishi varenr. | DKK    |
|------------|----------------------------|--------------------------------|--------------------|--------|
| 4389017992 | SRK20-60 / ZJX / ZGX / ZMX | Deodoriserende filter (orange) | RKT437A005C        | 228,00 |
| 4389017884 | SRK20-60 / ZJX / ZGX / ZMX | Allergen filter (hvid)         | RKT437A801         | 431,00 |
| 4389017826 | SRK20-50 / ZJ / ZM         | Deodoriserende filter (orange) | RKT437A005         | 329,00 |
| 4389043869 | SRK20-50 / ZJ / ZM         | Allergen filter (hvid)         | RKT437A801A        | 302,00 |

## Mitsubishi kondensvandspumpe

| Varenr.    | Beskrivelse                 | Mitsubishi varenr. | DKK     |
|------------|-----------------------------|--------------------|---------|
| 4389025843 | FDT25, 35, 50 og 60VD og VF | PJA451A780         | 1539,00 |
| 4389017802 | FDT40VD til FDT140VD        | PJF451A001         | 2606,00 |
| 4389039420 | FDT40VF til FDT140VF        | PJF451A002         | 2480,00 |

## Mitsubishi reservedele A2W

| Varenr.    | Reservedele til A2W               | Mitsubishi varenr.              | DKK     |
|------------|-----------------------------------|---------------------------------|---------|
| 4389017818 | Cirkulationspumpe                 | MCD291A124                      | 6324,00 |
| 4389017847 | Motor til FDCW100                 | SSA512T076G                     | 4409,00 |
| 4389034281 | Printkort til FDCW100VNX-A (PWBI) | PCA505A191GW                    | 6318,00 |
| 4389064517 | Printkort til FDCW100VNX-A (PWBI) | PCA505A193KW (service code M+N) | 4635,00 |



## Kapitel 7

**Anlægstilbehør**

|                                    |     |
|------------------------------------|-----|
| Oliefiltre                         | 310 |
| Olieregulatorer                    | 311 |
| Oliereservoirer                    | 312 |
| Væskeniveauekontrol                | 312 |
| Differenstrykventil                | 313 |
| Olieudskillere                     | 314 |
| Olieudskillere CO2                 | 315 |
| Elektroniske olieniveauregulatorer | 317 |
| Vibrationseliminatorer             | 319 |
| Mufflere                           | 320 |
| Varmeudlignere                     | 320 |
| Sugeakkumulatorer                  | 321 |
| Tørrefiltre CO2                    | 325 |
| Receiver CO2                       | 326 |
| Tilbehør for oliekontrollsystem    | 327 |
| Bacharach lækagealarmer            | 328 |
| Magnetventil GSR                   | 330 |

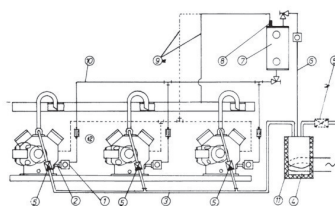
Oliefilter HFC / CO<sub>2</sub>

Arbejdstemperatur -10 °C til +100 °C

| Varenr.    | Type    |  | DKK     |
|------------|---------|--|---------|
| 3524241023 | SH-9105 | Oliefilter 3/8" flare for HFC/POE olie, maks tryk 45 bar. Arbejdstemperatur 0°C til +100°                | 487,00  |
| 3524214858 | SH-4005 | Oliefilter 3/8" flare for Poe olie, maks tryk 60 bar. Med schrader ventil. Arbejdstemp. -10°C til +100°C | 5722,00 |
| 3524214864 | S-4005  | Oliefilter 3/8" flare for Poe olie, maks 31 bar. Med schrader ventil. Arbejdstemp. -10°C til +100°C      | 1000,00 |

## Oliefilter CO



| Varenr.    | Type       | Volumen l (dm <sup>3</sup> ) | Tilslutninger<br>lodde | Maks drifttryk (bar) |                   | DKK     |
|------------|------------|------------------------------|------------------------|----------------------|-------------------|---------|
|            |            |                              |                        | 70 °C til -10 °C     | -10 °C til -40 °C |         |
| 2724228684 | F-10L      | 0,1                          | 3/8"                   | 53                   | 39                | 539,00  |
| 2724228661 | F-DN10-CDM | 0,2                          | Ø17,2mm                | 60                   | 45                | 1485,00 |
| 2724239230 | F-10L-CDM  | 0,2                          | 3/8"                   | 60                   | 45                | 1884,00 |
| 2724245291 | F-10L-CDH  | 0,2                          | 3/8"                   | 100                  | 75                | 2398,00 |



Olieregulatorer HFC

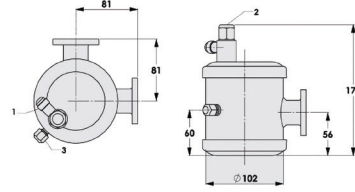
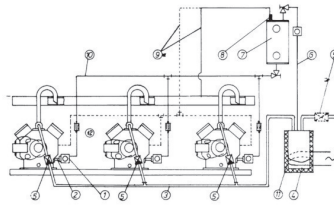

| Varenr.    | Type   | Maks vandtryk bar | Pos. | Oliekontrolsystem til paralleldrift, term     | Vægt kg | DKK     |
|------------|--------|-------------------|------|---|---------|---------|
| 3524214851 | S-9510 | 31                | 1    | Oliestandsregulator Max tryk 31 bar           | 2,20    | 1601,00 |
| 3524214848 | S-9530 | 31                | 1    | Oliestandsregulator justerbar Max tryk 31 bar | 2,30    | 1866,00 |

Olieregulatorer NH

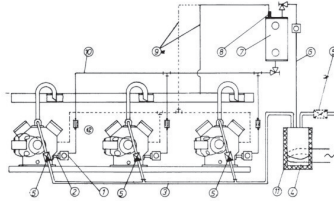

Arbejdstemperatur -10 °C til +110 °C

| Varenr.    | Type                        | Maks drifttryk bar | Maks vandtryk bar | Tilslutnings-type | Pos. | Oliekontrolsystem til paralleldrift, term | Justerbar | Tryk diff. | Dim. A Ø mm | DKK     |
|------------|-----------------------------|--------------------|-------------------|-------------------|------|---|-----------|------------|-------------|---------|
| 3524214850 | SN-9530-EHP NH <sub>3</sub> | 40                 | 45                | 3/8" flare        | 1    | Justerbar olie-regulator, 45 bar          | Ja        | 0,35->6,2  | 102         | 3369,00 |

## Oliereservoir

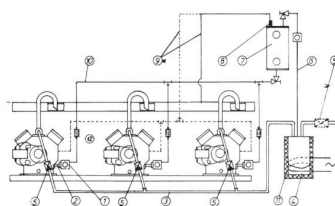

Oliereservoarets funktion er at sørge for en oliebeholdning som en del af et Low Pressure Oil Management System. Mængden af olie, der cirkulerer i et system, varierer afhængigt af driftsbetingelser. Oliereservoaret tager højde for disse udsving ved at give yderligere lagerkapacitet.

| Varenr.    | Type     | Beskrivelse   | Maks drifttryk bar | Volumen l | Pos. | DKK     |
|------------|----------|---------------|--------------------|-----------|------|---------|
| 3524214904 | S9109-CE | Oliereservoir | 31                 | 6,9       | 7    | 2431,00 |
| 3524214823 | S9108-CE | Oliereservoir | 31                 | 14,5      | 7    | 3205,00 |

## Oliereservoir CO 130 bar



I oliereservoaret afkøles ethvert kølemedie, der er fanget i olien, og olien afkøles og holdes tilgængelig. ESK-oliereservoarer er normalt udstyret med skueglas med flydende kugleniveauindikatorer, til indikering af øvre og nedre niveau og med to lukkede ventiler. Størrelsen på det krævede oliereservoir bestemmes af antallet af tilsluttede kompressorer, kompressoroliefyldning, kølemiddel og driftsforhold.

| Varenr.    | Type       | Indhold vol. | Tilslutning    | Maks arbejdsttryk (bar) |                   | DKK      |
|------------|------------|--------------|----------------|-------------------------|-------------------|----------|
|            |            |              |                | 100 °C til -10 °C       | -10 °C til -40 °C |          |
| 2724228664 | OSA-5-CDH  | 5            | Ø10 x 2 Svejse | 130                     | 97,5              | 12048,00 |
| 2724259031 | OSA-12-CDH | 12           | Ø10 x 2 Svejse | 130                     | 97,5              | 17727,00 |
| 2724259032 | OSA-23-CDH | 23           | Ø10 x 2 Svejse | 130                     | 97,5              | 30723,00 |

## Høj- og lav væskenniveauekontrol



Med den optimerede niveauekontrol ENC3 til olie og kølemedier. Sensoren er designet på en sådan måde, at kølemiddelvæsker og olie i kølemiddel og oliemodtagere registreres.

Den optoelektroniske sensor sender via en LED en infrarød lysstråle, der passerer gennem en prisme, reflekteres over for modtageren. Den aftagelige forbindelse mellem prisme og elektronik gør det muligt at udveksle modulet, uden at skulle åbne kølekredsløbet.

| Varenr.    | Type          | Maks drifttryk bar | Tilslutning | Arbejdstemp. °C | Dimension LxBxH | Spænding         | DKK     |
|------------|---------------|--------------------|-------------|-----------------|-----------------|------------------|---------|
| 2724258370 | ENC3-1/2"-NPT | 130                | 1/2"        | -30 / +60       | 80x30x55x40     | 1 x 230V-50/60Hz | 1878,00 |

### Oliereservoir CO 60 bar



Olien, der leveres af olieeparatoren, afgasses, afkøles og opbevares i oliereservoaret. ESK-oliereservoir er udstyret med skueglas til at indikere olieniveauet (med svømmekugle) og med to afstandsventiler. Størrelsen på olieopsamlere afhænger af antallet af kompressorer, der er tilsluttet, oliepåfyldningen i krumtaphuset, mængden af kølemiddel i systemet og driftsbetingelserne.

| Varenr.    | Type       | Tilslutning, lodde | Volumen, l | Antal skueglas | Dimension mm |       | DKK      |
|------------|------------|--------------------|------------|----------------|--------------|-------|----------|
|            |            |                    |            |                | Ø D          | Højde |          |
| 2724233500 | OSA-6-CDM  | 3/8"               | 6,1        | 2              | 159          | 433   | 8049,00  |
| 2724228657 | OSA-12-CDM | 3/8"               | 12,1       | 3              | 159          | 773   | 10095,00 |
| 2724240001 | OSA-21-CDM | 5/8"               | 21         | 3              | 273          | 635   | 15320,00 |
| 2724234338 | OSA-32-CDM | 5/8"               | 32         | 3              | 273          | 850   | 16280,00 |

### Oliereservoir CO 45 bar



Olien, der leveres af olieeparatoren, afgasses, afkøles og opbevares i oliereservoaret. ESK-oliereservoir er udstyret med skueglas til at indikere olieniveauet (med svømmekugle) og med to afstandsventiler. Størrelsen på olieopsamlere afhænger af antallet af kompressorer, der er tilsluttet, oliepåfyldningen i krumtaphuset, mængden af kølemiddel i systemet og driftsbetingelserne.

| Varenr.    | Type       | Tilslutning, lodde | Volumen, l | Antal skueglas | Dimension mm |       | DKK     |
|------------|------------|--------------------|------------|----------------|--------------|-------|---------|
|            |            |                    |            |                | Ø D          | Højde |         |
| 2724228690 | OSA-3,8-CD | 3/8"               | 3,8        | 2              | 124          | 384   | 3636,00 |
| 2724228695 | OSA-5,7-CD | 3/8"               | 5,7        | 2              | 160          | 410   | 4177,00 |
| 2724228668 | OSA-9,6-CD | 3/8"               | 9,6        | 2              | 198          | 424   | 4780,00 |
| 2724228667 | OSA-21-CD  | 7/8"               | 21         | 2              | 273          | 586   | 8954,00 |

### Differenstrykventiler for oliereservoir CO2/R290/R600 og R717

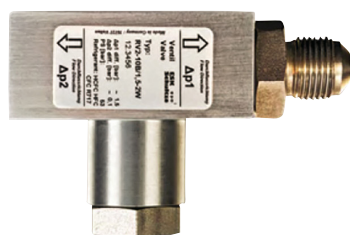

For at returnere olie fra reservoiret tilbage til kompressorerne med en tilstrækkelig flowhastighed, skal der være et differentiale på reservoirtrykket og trykket i krumtaphuset. En RV.. ventil er installeret mellem oliereservoaret og sugeledningen på ettrinsanlæg. På to-trins maskiner, hvor krumtaphuset har et mellemtryk, og Booster-systemer tilrådes det at forbinde udligningsrøret til dette mellemtryk. I CO2-enheder med betydelige trykfforskelle anbefales det at installere den specielle tovejsventil RV2-10B-1,5-2W, den er i stand til at sikre trykudligning mellem sugeledningen og reservoiret, hvis overtrykket i sugeledningen er over 0,1 bar. Resultatet er at oliereservoirtrykket aldrig vil være markant lavere end sugeledningstrykket.

| Varenr.    | Type        | Beskrivelse  | DKK     |
|------------|-------------|--|---------|
| 2724259088 | RV3-4,5-CDH | Differenstrykventil 4,5 bar / max. arbejdsdruk 130 bar | 1562,00 |
| 2724259089 | RV3-4,5-CDM | Differenstrykventil 4,5 bar / max. arbejdsdruk 60 bar  | 591,00  |
| 2724228699 | RV2-10B/1,5 | Differenstrykventil 1,5 bar / max. arbejdsdruk 53 bar  | 426,00  |
| 2724259539 | RV2-10B/2,5 | Differenstrykventil 2,5 bar / max. arbejdsdruk 53 bar  | 534,00  |

## Olieudskillere HFC



Alle typer er forsynet med 3/8" olieafgang. Max. arbejdsstryk 31 bar. Kapaciteter er angivet i kW og er baseret på 38 °C kondenseringstemperatur og 18 °C sugegastemperatur, samt at der er anvendt samme tilslutninger som på kompressorens afgangsentil.

| Varenr.    | Type      | Tilladt drifttryk (bar) | Tilladt drifttemp, °C | Tilslutn. størrelse in | Kapacitet i kw af køling ved nominel fordampertemperatur |               |                |               |                    |                   | Dia- meter mm | DKK     |
|------------|-----------|-------------------------|-----------------------|------------------------|--|---------------|----------------|---------------|--------------------|-------------------|---------------|---------|
|            |           |                         |                       |                        | R134a -40°C °C   | R134a +5°C °C | R407C -40°C °C | R407C +5°C °C | R404A/507 -40°C °C | R404A/507 +5°C °C |               |         |
| 3524214918 | S-5582    | 0 - 31                  | -10 - 130             | 1/2                    | 6,3  | 7,1           | 6,8            | 8             | 5,7                | 7,4               | 102           | 1304,00 |
| 3524214917 | S-5585-CE | 0 - 31                  | -10 - 130             | 5/8                    | 16,8   | 19            | 17,8           | 20,8          | 15,2               | 19,7              | 102           | 1432,00 |
| 3524214827 | S-5587-CE | 0 - 31                  | -10 - 130             | 7/8                    | 25,1   | 28,4          | 26,7           | 31,3          | 22,8               | 29,5              | 102           | 1531,00 |
| 3524214915 | S-5588-CE | 0 - 31                  | -10 - 130             | 2 1/8                  | 33,5   | 37,8          | 35,6           | 41,7          | 30,4               | 39,3              | 102           | 1606,00 |
| 3524214901 | S-5590-CE | 0 - 31                  | -10 - 130             | 2 3/8                  | 42   | 47,3          | 44,5           | 52,1          | 38                 | 49,2              | 102           | 1806,00 |
| 3524214887 | S-5692-CE | 0 - 31                  | -10 - 130             | 2 5/8                  | 58,6   | 66,1          | 62,4           | 72,9          | 53,2               | 68,8              | 152           | 2663,00 |
| 3524214879 | S-5694-CE | 0 - 31                  | -10 - 130             | 2 1/8                  | 94,3   | 106           | 100            | 117           | 85,6               | 110               | 152           | 3307,00 |
| 3524214828 | S-1902-CE | 0 - 31                  | -10 - 130             | 2 1/8                  | 113  | 127           | 120            | 141           | 102                | 132               | 219           | 7848,00 |
| 3524214877 | S-1903-CE | 0 - 31                  | -10 - 130             | 2 5/8                  | 205  | 231           | 218            | 255           | 186                | 240               | 273           | 9810,00 |

## Helical olieudskillere

Funktionen af en Helical Oil Separator er at effektivt fjerne olie fra udledningsgassen og returner den til kompressoren, enten direkte eller indirekte. Dette hjælper med at vedligeholde kompressor krumtaphusolieniveauet og hæver systemets effektivitet med forhindrer overdreven oliecirculation.

| Varenr.    | Type      | Tilslutnings- størrelse (l) | Kapacitet i kw af køling ved nominel fordampertemperatur |               |                    |                   | Diameter mm | Maks. vol. strøm m <sup>3</sup> /h | DKK      |
|------------|-----------|-----------------------------|--|---------------|--------------------|-------------------|-------------|------------------------------------|----------|
|            |           |                             | R134a -40°C °C   | R134a +5°C °C | R404A/507 -40°C °C | R404A/507 +5°C °C |             |                                    |          |
| 3524214855 | S-5180    | 1/4"                        | 1,8  | 2,6           | 2,6                | 3,5               | 64          | 1,3                                | 1692,00  |
| 3524239216 | S-5181    | 3/8"                        | 2,6  | 3,5           | 3,5                | 5,3               | 64          | 1,7                                | 1556,00  |
| 3524239218 | S-5182-CE | 1/2"                        | 3,5  | 5,3           | 5,3                | 7,0               | 102         | 2,6                                | 1994,00  |
| 3524239219 | S-5185-CE | 5/8"                        | 10,6   | 14,1          | 14,1               | 19,4              | 102         | 6,8                                | 2102,00  |
| 3524214835 | S-5187-CE | 7/8"                        | 15,8   | 19,4          | 23                 | 30                | 102         | 10,2                               | 2285,00  |
| 3524214833 | S-5188-CE | 1 1/8"                      | 21,1   | 26,4          | 29,8               | 38,7              | 102         | 13,6                               | 2404,00  |
| 3524214837 | S-5190-CE | 1 3/8"                      | 28,2   | 35,2          | 42,2               | 52,8              | 152         | 18,7                               | 3344,00  |
| 3524214866 | S-5192-CE | 1 5/8"                      | 38,7   | 45,8          | 52,8               | 66,9              | 152         | 23,8                               | 3692,00  |
| 3524238234 | S-5194-CE | 2 1/8"                      | 63,4   | 73,8          | 84,4               | 109               | 152         | 37,4                               | 3811,00  |
| 3524239221 | S-5422-CE | 2 1/8"                      | 77,4   | 95            | 109,0              | 144               | 219         | 49,3                               | 11314,00 |
| 3524239220 | S-5423-CE | 2 5/8"                      | 162  | 197           | 225,0              | 292               | 273         | 102,0                              | 13287,00 |
| 3524214820 | S-5414-CE | 3 1/8"                      | 253  | 310           | 352,0              | 461               | 324         | 159,8                              | 17338,00 |

## Olieudskillere CO2 40 bar



Funktionen af en Helical Oil Separator er at effektivt fjerne olie fra udledningsgassen og returner den til kompressoren, enten direkte eller indirekte. Dette hjælper med at vedligeholde kompressor krumtaphusolieniveauet og hæver systemets effektivitet med forhindrer overdreven oliecirulation.

Tilladt drifttryk: 0-31 barg, tilladt drifttemperatur: -10 °C - +110 °C

| Varenr.    | Type       | Tilladt drifttryk bar | Tilladt drifttemperatur °C | Tilslutningsstørrelse in | Pre-fyldning mgd. l | Vægt kg | Maks. vol. strøm m <sup>3</sup> /h | DKK     |
|------------|------------|-----------------------|----------------------------|--------------------------|---------------------|---------|------------------------------------|---------|
| 3524214849 | SH-5182-CE | 0 - 45                | -10 - 110                  | 1/2" ODS                 | 0,4                 | 4,00    | 2.6                                | 2293,00 |
| 3524214839 | SH-5185-CE | 0 - 45                | -10 - 110                  | 5/8" ODS                 | 0,4                 | 4,00    | 6.8                                | 2418,00 |
| 3524214846 | SH-5187-CE | 0 - 45                | -10 - 110                  | 7/8" ODS                 | 0,4                 | 4,50    | 10.2                               | 2628,00 |
| 3524214845 | SH-5188-CE | 0 - 45                | -10 - 110                  | 1 1/8" ODS               | 0,4                 | 4,50    | 13.6                               | 2765,00 |
| 3524214844 | SH-5190-CE | 0 - 45                | -10 - 110                  | 1 3/8 ODS                | 1,1                 | 9,50    | 18.7                               | 3846,00 |

## Olieudskillere CO2 60 bar



Olieudskiller leveres inkl. indvendig svømmerventil  
Maks. tilladelig slagvolumen er ved -10°C  
kondenseringstemperatur  
Maks. arbejdsdruk 60 bar.

| Varenr.    | Type            | Tilslutningsstørrelse in                         | Volumen l/dm <sup>3</sup> | Maks. tilladelig kompressor slagvol. m <sup>3</sup> /h |        |        | DKK      |
|------------|-----------------|--|---------------------------|--|--------|--------|----------|
|            |                 |  |                           | -30 °C   | -35 °C | -40 °C |          |
| 2724233518 | BOS2-35F-CDM    | 1 3/8" lodde                                     | 4,1                       | 60   | 65     | 70     | 10153,00 |
| 2724239222 | BOS2-54F-CDM    | 2 1/8" lodde                                     | 12,5                      | 135  | 155    | 180    | 17966,00 |
| 2724233521 | FK2-35          | Filterindsats for olieudskiller for BOS2-35F-CDM |                           |  |        |        | 2250,00  |
| 2724239223 | FK2-54          | Filterindsats for olieudskiller for BOS2-54F-CDM |                           |  |        |        | 3064,00  |
| 2724259650 | FD-108/95-1,5-P | Flangepakning for BOS2-35F-CDM                   |                           |  |        |        | 679,00   |
| 2724259649 | FD-188/176-1,5  | Flangepakning for BOS2-54F-CDM                   |                           |  |        |        | 160,00   |

## Olieudskillere CO2 130 bar



**Olieudskiller for transkritiske anlæg op til 130 bar.**  
Maks. massestrøm er baseret på 90 bar og 35 °C gaskøler afgangstemperatur.

Olieudskiller leveres med filter og O-ring, men ekskl. magnetventil.

OSC-1 niveauregulering er ikke inkluderet, skal bestilles separat.

Ekstern magnetventil monteres i olieledning.

| Varenr.    | Type          | Svejse/lodde-tilslutning |        | Volumen ltr. | Maks. massestrøm (kg/h) ved 10K sugegasoverhedning, 90 bar og fordampningstemperatur °C |       |       |       | DKK      |
|------------|---------------|--------------------------|--------|--------------|---|-------|-------|-------|----------|
|            |               | Ø DL                     | "      |              | +5°C  | -5°C  | -10   | -20   |          |
| 2724245271 | BOS3-CDH-1AFO | DN 25                    | 1 1/8" | 4,3          | 4226  | 3452  | 3095  | 2422  | 14583,00 |
| 2724228678 | BOS3-CDH-1BFO | DN 32                    | 1 3/8" | 10,2         | 10712   | 8689  | 7756  | 5993  | 23507,00 |
| 2724245272 | BOS3-CDH-1CFO | DN 50                    | 2 1/8" | 26,3         | 21465   | 17411 | 15541 | 12008 | 43395,00 |

## Tilbehør og reservedele til transkritiske olieudskillere

| Varenr.    | Type     | Beskrivelse                                    | DKK     |
|------------|----------|--|---------|
| 2724243207 | FK3-25   | Filterindsats for olieudskillere BOS3-CDH-1AFO | 1738,00 |
| 2724245248 | FK3-32   | Filterindsats for olieudskillere BOS3-CDH-1BFO | 2525,00 |
| 2724245249 | FK3-50   | Filterindsats for olieudskillere BOS3-CDH-1CFO | 3603,00 |
| 2724245275 | OR-107X5 | O-ring for BOS3-CDH-1AFO                       | 439,00  |
| 2724245273 | OR-152X5 | O-ring for BOS3-CDH-1BFO                       | 496,00  |
| 2724245274 | OR-210X6 | O-ring for BOS3-CDH-1CFO                       | 418,00  |
| 2724228662 | OSC-1    | Niveauregulering for -1AFO, -1BFO, -1CFO       | 1656,00 |

## Tilbehør og reservedele til subkritiske anlæg

| Varenr.    | Type           | Beskrivelse  | DKK     |
|------------|----------------|--|---------|
| 2724233521 | FK2-35         | Filterindsats for olieudskillere BOS2-35/28F + CDM + R & F | 2250,00 |
| 2724239223 | FK2-54         | Filterindsats for olieudskillere BOS2-35/28F + CDM + R & F | 3064,00 |
| 2724259650 | FD-108/95-1,5  | Flangepakning for BOS2-35F-CDM                             | 679,00  |
| 2724259649 | FD-188/176-1,5 | Flangepakning for BOS2-54F-CDM                             | 160,00  |

## Elektronisk olieniveauregulatorer



Henry oliestyling  
Regulatorer er installeret for at opretholde et tilstrækkeligt olieniveau i kompressoren. Olie fodres fra et reservoir, som er med til at sikre kompressorens olieforsyning - og derved levetid. IntelOil Controller er egnet til lav- og højtryksoliestylingssystemer. De er designet til brug med både scroll- og stempelkompressorer. Hvis det krævede olieniveau ikke er opnået på den tildelte tid, gives en alarm eller kompressoren slukkes.

230V/50/60 Hz

Leveres med 3 m kabler og kan også fås i 24V version.

| Varenr.    | Type        | Maks drifttryk<br>Oliediff. | MWP bar | Strømforsyning | Olie inlet | DKK     |
|------------|-------------|-----------------------------|---------|----------------|------------|---------|
| 3524259637 | HOC1-230-3  | 40                          | 60      | 230V 50/60 Hz  | 1/4"       | 3606,00 |
| 3524259638 | HOC2H-230-3 | 80                          | 120     | 230V 50/60 Hz  | 1/4"       | 3859,00 |

## Væskniveau sensor

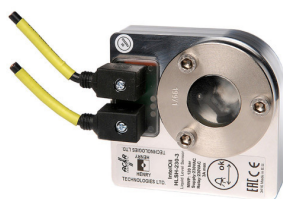

IntelOil Liquid Level Sensor bruges til at overvåge det flydende niveau i receiver.

Det genererer et alarmsignal hvis niveauet overstiger eller falder under den acceptable grænse.

IntelOil Liquid Level Sensor er velegnet til både høj- og lavtrykssystemer og er godkendt til HCFC, HFC, HFO og CO2 kølemidler og deres tilhørende olier.

Sensoren er designet til at genkende olier og kølemidler i oliereservoirer og flydende modtagere. Det elektroniske modul kan bruges som minimum eller maksimal kontrol.

Fås også i 24V versioner.

| Varenr.    | Type       | MWP<br>Bar | Yderligere information | Strømforsyning | DKK     |
|------------|------------|------------|------------------------|----------------|---------|
| 3524259636 | HLSH-230-3 | 60         | Inkl. 3m kabel         | 230V 50/60Hz   | 2907,00 |
| 3524259635 | HLS-230-3  | 120        | Inkl. 3m kabel         | 230V 50/60Hz   | 3159,00 |

## Elektronisk olieniveauregulator, 60 bar



ERM5

Op til 60 bar i oliereturledningen. Egnet til frekvensstyrede kompressorer.

Type OC passer til en Bitzer kompressor.

Strømforsyning: 230V 50/60 Hz - 1 ph - ± 10 %

Maks. tilladt omgivelsestemperatur: 45 °C

Maks. tilladt olie/medium temperatur: 85 °C

| Varenr.    | Type      | Volumen<br>l/dm <sup>3</sup> | Tilslutning kompressor | Tilladt arb.diff.tryk,<br>olieledning | Maks tryk i<br>olieledning | Vægt<br>kg | DKK     |
|------------|-----------|------------------------------|------------------------|---------------------------------------|----------------------------|------------|---------|
| 2724228693 | ERM6-0-BC | 0,5                          | 3/4"-bolt-flange       | 1,5 - 100                             | 130                        | 1,3        | 2901,00 |
| 2724244653 | ERM5-OC   | 0,5                          | 1 1/8"-18 UNEF gevind  | 1,5 - 100                             | 130                        | 1,3        | 2989,00 |



## Elektronisk olieniveauregulator, 130 bar



ERM5  
Op til 130 bar i olieturledningen  
Egnet til frekvensstyrede kompressorer  
Type OC passer til en Bitzer kompressor. Maks. arbejdstryk 130 bar.  
Strømforsyning: 230V 50/60 Hz - 1 ph - ± 10 %  
Maks. tilladt omgivelsestemperatur: 45 °C  
Maks. tilladt olie/medium temperatur: 85 °C

| Varenr.    | Type        | Volumen l/dm <sup>3</sup> | Tilslutning kompressor | Tilladt arb.diff.tryk, olieledning | Maks tryk i olieledning | Vægt kg | DKK     |
|------------|-------------|---------------------------|------------------------|------------------------------------|-------------------------|---------|---------|
| 2724228659 | ERM6-CDH-OC | 0,5                       | 1 1/8"-18 UNEF gevind  | 1,5 - 100                          | 130                     | 1,6     | 3630,00 |

## Tilbehør til elektronisk olieniveauregulator

| Varenr.    | Type     | Beskrivelse                                       | Yderligere information                        | DKK    |
|------------|----------|---|---|--------|
| 3524259634 | H12071   | Adapter til olieregulator og væskniveau sensor    | Til Bitzer komp. 1 1/8" UNEF gevind m. O ring | 327,00 |
| 3524259640 | HOC-P600 | 6m kabler til oliecontroller og væskniveau sensor | 6m strømkabel til HOC1/HOC2H                  | 332,00 |
| 3524259639 | HOC-N600 | 6m kabler til oliecontroller og væskniveau sensor | 6m strømkabel til HLS/HLSH                    | 277,00 |
| 3524259641 | HOC-S600 | 6m kabler til oliecontroller og væskniveau sensor | 6m relækabel til HOC1/HOC2H/HLS/HLSH          | 216,00 |

## Vibrationseliminatorer med loddetilslutning



Vibrationseliminatorens funktion er at absorbere kompressor vibrationer. Ved at installere en vibrationseliminator reduceres risikoen for skader på systemudstyr og rørledninger. Vibrationseliminatorer med loddetilslutning. CE og UL godkendte, samt lækagetestet med helium.

| Varenr.    | Type    | Bar  | CE Kat | Vægt kg | Længde mm | DKK     |
|------------|---------|------|--------|---------|-----------|---------|
| 3524214786 | V-1/4   | 44.8 | SEP    | 0,14    | 202       | 139,00  |
| 3524214791 | V-3/8   | 44.8 | SEP    | 0,14    | 215       | 151,00  |
| 3524214798 | V-1/2   | 44.8 | SEP    | 0,15    | 225       | 161,00  |
| 3524214785 | V-5/8   | 44.8 | SEP    | 0,21    | 247       | 176,00  |
| 3524214784 | V-3/4   | 44.8 | SEP    | 0,32    | 266       | 230,00  |
| 3524214788 | V-7/8   | 44.8 | SEP    | 0,31    | 301       | 251,00  |
| 3524214787 | V-1 1/8 | 41.3 | SEP    | 0,42    | 329       | 327,00  |
| 3524214794 | V-1 3/8 | 37.9 | Cat I  | 0,66    | 392       | 463,00  |
| 3524214783 | V-1 5/8 | 35.1 | Cat I  | 0,98    | 425       | 615,00  |
| 3524214782 | V-2 1/8 | 27.5 | Cat I  | 1,46    | 520       | 851,00  |
| 3524214793 | V-2 5/8 | 24.1 | Cat I  | 2,60    | 613       | 1745,00 |
| 3524214781 | V-3 1/8 | 22   | Cat I  | 3,60    | 680       | 2726,00 |
| 3524214780 | V-3 5/8 | 13   | Cat I  | 4,70    | 812       | 3635,00 |
| 3524214792 | V-4 1/8 | 13   | Cat I  | 5,50    | 832       | 4362,00 |

## Vibrationseliminatorer højtryk (rustfrit stål)



Vibrationseliminatorens funktion er at absorbere kompressor vibrationer. Ved at installere en vibrationseliminator reduceres risikoen for skader på systemudstyr og rørledninger. Vibrationseliminatorer, højtryk - i rustfrit stål. CE og UL godkendte, samt lækagetestet med helium.

| Varenr.    | Type     | Bar | CE Kat | Vægt kg | Længde mm | DKK     |
|------------|----------|-----|--------|---------|-----------|---------|
| 3524214779 | VS-1/4   | 60  | SEP    | 0,14    | 202       | 153,00  |
| 3524214778 | VS-3/8   | 60  | SEP    | 0,14    | 215       | 166,00  |
| 3524214770 | VS-1/2   | 60  | SEP    | 0,15    | 225       | 177,00  |
| 3524214773 | VS-5/8   | 60  | SEP    | 0,21    | 247       | 193,00  |
| 3524214772 | VS-3/4   | 60  | SEP    | 0,32    | 266       | 253,00  |
| 3524214771 | VS-7/8   | 60  | SEP    | 0,31    | 301       | 276,00  |
| 3524214769 | VS-1 1/8 | 60  | SEP    | 0,42    | 329       | 360,00  |
| 3524214768 | VS-1 3/8 | 60  | Cat I  | 0,66    | 392       | 510,00  |
| 3524214767 | VS-1 5/8 | 45  | Cat I  | 0,98    | 425       | 677,00  |
| 3524214777 | VS-2 1/8 | 40  | Cat I  | 1,46    | 520       | 936,00  |
| 3524214776 | VS-2 5/8 | 35  | Cat I  | 2,60    | 613       | 1919,00 |
| 3524214775 | VS-3 1/8 | 30  | Cat I  | 3,60    | 680       | 2998,00 |
| 3524214774 | VS-3 5/8 | 20  | Cat I  | 4,70    | 812       | 3998,00 |
| 3524214766 | VS-4 1/8 | 20  | Cat I  | 5,50    | 832       | 4798,00 |

## Mufflere



Muffleren reducerer støj fra gaspulseringer ved at lade gassen ekspandere inde i muffler kammeret. Muffleren har indvendige baffler, som er designet til at dæmpe og udjævne lav- og højfrekvens lydølger.

Mufflernes størrelse bør vælges efter rørstørrelsen på kompressorens højtryksside. Maks. arbejdsdruk 31 bar

| Varenr.    | Type      | Tilslutningsstørrelse ind/ud | CE Kat | Diameter mm | Vægt kg | Længde mm | DKK     |
|------------|-----------|------------------------------|--------|-------------|---------|-----------|---------|
| 3524214899 | S-6405    | 5/8" ODS                     | SEP    | 102         | 1,5     | 171       | 686,00  |
| 3524259647 | S6407     | 7/8" ODS                     | SEP    | 102         | 1,5     | 178       | 701,00  |
| 3524259648 | S6411-CE  | 1 1/8" ODS                   | Cat I  | 102         | 2,5     | 324       | 762,00  |
| 3524214897 | S6413-CE  | 1 3/8" ODS                   | Cat I  | 102         | 2,5     | 349       | 762,00  |
| 3524214896 | S6415-CE  | 1 5/8" ODS                   | Cat I  | 102         | 3,5     | 464       | 1005,00 |
| 3524214895 | S-6621-CE | 2 1/8" ODS                   | Cat II | 152         | 9,0     | 533       | 2758,00 |
| 3524214889 | S-6625-CE | 2 5/8" ODS                   | Cat II | 152         | 9,0     | 533       | 2895,00 |
| 3524214888 | S-6631-CE | 3 1/8" ODS                   | Cat II | 152         | 10,0    | 568       | 3353,00 |

## Justerbare mufflere

Mufflernes størrelse bør vælges efter rørstørrelsen på kompressorens højtryksside. Maks. arbejdsdruk 31 bar

| Varenr.    | Type  | Tilslutningsstørrelse (I) | Volumen Kapacitet | Diameter mm | Længde mm | DKK     |
|------------|-------|---------------------------|-------------------|-------------|-----------|---------|
| 5224220930 | AM-5  | 5/8                       | 7-17,5            | 100         | 254       | 3272,00 |
| 5224220928 | AM-10 | 7/8                       | 17,5-35           | 101         | 279       | 3447,00 |
| 5224220929 | AM-25 | 1 1/8                     | 35-88             | 102         | 362       | 3598,00 |

Varmedlignere

## Varmedlignere SLHE

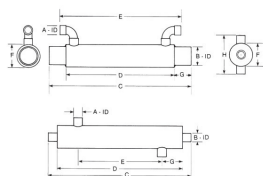

En løsning til at forhindre indføring af flydende kølemiddel til kompressoren er installation af en varmedligner (SLHE). En SLHE beskytter kompressoren ved at reducere risikoen for oversvømmelse ved fordampende dråber, der kan forekomme i suge-røret. Den forbedrer kølesystemets ydelse og er en gennemprøvet kølesystemkomponent til højere effektivitet. En SLHE beskytter kompressoren og anbefales til mellem- og lavtemperatur kølesystemer.

| Varenr.    | Type       | Maks arbejdsdruk bar | Tilslutning | Tilslutning |        | Total længde mm | Diameter mm | Længde mm | DKK     |
|------------|------------|----------------------|-------------|-------------|--------|-----------------|-------------|-----------|---------|
|            |            |                      |             | Væske       | Gas    |                 |             |           |         |
| 5222020902 | SLHE 1/2   | 48                   | CU          | 1/4"        | 1/2"   | 292             | 22          | 267       | 636,00  |
| 5222020901 | SLHE 3/4   | 48                   | CU          | 3/8"        | 5/8"   | 298             | 28          | 267       | 686,00  |
| 5222020900 | SLHE 1     | 48                   | CU          | 3/8"        | 5/8"   | 349             | 28          | 317       | 719,00  |
| 5222020899 | SLHE 1 1/2 | 48                   | CU          | 3/8"        | 7/8"   | 368             | 35          | 317       | 933,00  |
| 5222020898 | SLHE 2     | 48                   | CU          | 3/8"        | 1 1/8" | 381             | 42          | 317       | 1115,00 |
| 5222020895 | SLHE 3     | 48                   | CU          | 1/2"        | 1 1/8" | 381             | 42          | 317       | 1132,00 |
| 5222020897 | SLHE 5     | 48                   | CU          | 5/8"        | 1 3/8" | 362             | 54          | 292       | 1883,00 |
| 5222020896 | SLHE 7,5   | 48                   | CU          | 5/8"        | 1 5/8" | 432             | 54          | 343       | 2139,00 |
| 5224220926 | SLHE 10    | 48                   | CU          | 7/8"        | 2 1/8" | 457             | 67          | 343       | 3023,00 |

## Fortsættes: Varmeudlignere SLHE

| Varenr.    | Type       | Maks<br>arbejdstryk<br>bar | Tilslutning | Tilslutning |       | Total længde<br>mm | Diameter<br>mm | Længde<br>mm | DKK      |
|------------|------------|----------------------------|-------------|-------------|-------|--------------------|----------------|--------------|----------|
|            |            |                            |             | Væske       | Gas   |                    |                |              |          |
| 5222020904 | SLHE 15    | 48                         | CU          | 7/8"        | 2 1/8 | 635                | 67             | 520          | 3833,00  |
| 5222020903 | SLHE 20    | 41                         | CU          | 1 1/8"      | 2 1/8 | 686                | 67             | 610          | 4460,00  |
| 5222020960 | SLHE 25    | 48                         | FE          | 1 1/8"      | 2 5/8 | 712                | 89             | 552          | 7368,00  |
| 5222020907 | SLHE 30/35 | 31                         | FE          | 1 3/8"      | 2 5/8 | 762                | 89             | 597          | 7665,00  |
| 5222020906 | SLHE 40    | 31                         | FE          | 1 3/8"      | 3 1/8 | 711                | 100            | 546          | 9846,00  |
| 5222020905 | SLHE 50    | 31                         | FE          | 1 5/8"      | 3 1/8 | 762                | 100            | 590          | 10176,00 |
| 5224220914 | SLHE 60    | 31                         | FE          | 1 5/8"      | 4 1/8 | 635                | 127            | 438          | 12126,00 |
| 5222020961 | SLHE 75    | 31                         | FE          | 2 1/8"      | 4 1/8 | 686                | 127            | 476          | 12489,00 |
| 5224220916 | SLHE 80    | 31                         | FE          | 2 1/8"      | 4 1/8 | 737                | 127            | 528          | 12489,00 |
| 5224239606 | SLHE 100   | 25                         | FE          | 2 1/8"      | 5 1/8 | 571                | 152            | 323          | 18403,00 |
| 5224220911 | SLHE 125   | 25                         | FE          | 2 1/8"      | 5 1/8 | 597                | 152            | 349          | 18403,00 |
| 5224220917 | SLHE 150   | 25                         | FE          | 2 5/8"      | 6 1/8 | 623                | 152            | 362          | 18668,00 |

## Sugeakkumulatorer VA



Indvendig U-rørdesign  
Kobbertilslutning  
Screenet åbning for at forhindre tilstopning  
Robust pulverbelægning  
Gevind m. møtrik

Minimum sugegastemperatur gennem  
sugeakkumulator -12 °C  
Maksimum kapaciteter er baseret på et trykfald på  
0,56 °C  
Maks. arbejdstryk 21 bar

| Varenr.    | Type         | Tilslutningsstørrelse (l) | Maks vandtryk<br>Bar | Maks indhold<br>R448A/R449A | DKK     |
|------------|--------------|---------------------------|----------------------|-----------------------------|---------|
| 4724218796 | VA 32-5S     | 5/8"                      | 21                   | 1,22                        | 685,00  |
| 4724218797 | VA 32-6S     | 3/4"                      | 21                   | 1,22                        | 717,00  |
| 4724218799 | VA 54-6SRD   | 3/4"                      | 21                   | 2,43                        | 1103,00 |
| 4724218798 | VA 54-7SRD   | 7/8"                      | 21                   | 2,43                        | 1151,00 |
| 4724218801 | VA 57-9SRD   | 1 1/8"                    | 21                   | 3,85                        | 1322,00 |
| 4724218802 | VA 59-11SRD  | 1 3/8"                    | 21                   | 4,86                        | 1530,00 |
| 4724218805 | VA 611-11SRD | 1 3/8"                    | 21                   | 7,30                        | 1940,00 |
| 4724218806 | VA 616-13SRD | 1 5/8"                    | 21                   | 8,11                        | 2509,00 |

| Type         | R134a kapacitet i kW      |                           |                           |                           |                        |
|--------------|---------------------------|---------------------------|---------------------------|---------------------------|------------------------|
|              | + 5 °C<br>Min / Max<br>kW | -10 °C<br>Min / Max<br>kW | -20 °C<br>Min / Max<br>kW | -30 °C<br>Min / Max<br>kW | -40 °C Min / Max<br>kW |
| VA 32-5S     | 1,02 / 6,78               | 0,61 / 4,04               | 0,39 / 2,62               | 0,27 / 1,80               | 0,18 / 1,2             |
| VA 32-6S     | 1,34 / 8,93               | 0,79 / 5,24               | 0,50 / 3,30               | 0,36 / 2,37               | 0,24 / 1,58            |
| VA 54-6SRD   | 1,34 / 8,93               | 0,79 / 5,24               | 0,50 / 3,30               | 0,36 / 2,37               | 0,24 / 1,58            |
| VA 54-7SRD   | 2,46 / 16,43              | 1,44 / 9,63               | 0,94 / 6,24               | 0,65 / 4,36               | 0,44 / 2,91            |
| VA 57-9SRD   | 4,02 / 26,80              | 2,34 / 15,57              | 1,53 / 10,19              | 1,07 / 7,11               | 0,71 / 4,74            |
| VA 59-11SRD  | 6,43 / 42,88              | 3,73 / 24,85              | 2,42 / 16,13              | 1,71 / 11,38              | 1,14 / 7,58            |
| VA 611-11SRD | 6,43 / 42,88              | 3,73 / 24,85              | 2,42 / 16,13              | 1,71 / 11,38              | 1,14 / 7,58            |
| VA 616-13SRD | 9,70 / 64,65              | 5,69 / 37,92              | 3,69 / 24,63              | 2,57 / 17,16              | 1,72 / 11,44           |

## Anlægstilbehør / Varmeudlignere / Doucette

### Sugeakkumulatorer VA

| Type         | R448A/R449A Kapacitet i kW |                            |                            |                            |                         |
|--------------|----------------------------|----------------------------|----------------------------|----------------------------|-------------------------|
|              | + 5 ° C<br>Min / Max<br>kW | -10 ° C<br>Min / Max<br>kW | -20 ° C<br>Min / Max<br>kW | -30 ° C<br>Min / Max<br>kW | -40 ° C Min / Max<br>kW |
| VA 32-5S     | 1,50 / 10,02               | 0,87 / 5,80                | 0,63 / 4,22                | 0,41 / 2,70                | 0,26 / 1,76             |
| VA 32-6S     | 2,04 / 13,60               | 1,15 / 7,69                | 0,83 / 5,55                | 0,56 / 3,72                | 0,36 / 2,41             |
| VA 54-6SRD   | 2,04 / 13,60               | 1,15 / 7,69                | 0,83 / 5,55                | 0,56 / 3,72                | 0,36 / 2,41             |
| VA 54-7SRD   | 3,70 / 4,69                | 2,10 / 13,98               | 1,48 / 9,83                | 1,01 / 6,76                | 0,66 / 4,39             |
| VA 57-9SRD   | 6,01 / 40,09               | 3,39 / 22,63               | 2,41 / 16,09               | 1,67 / 11,15               | 1,09 / 7,2              |
| VA 59-11SRD  | 9,56 / 63,71               | 5,40 / 36,01               | 3,84 / 25,57               | 2,64 / 17,57               | 1,71 / 11,41            |
| VA 611-11SRD | 9,56 / 63,71               | 5,40 / 36,01               | 3,84 / 25,57               | 2,64 / 17,57               | 1,71 / 11,41            |
| VA 616-13SRD | 14,49 / 96,63              | 8,23 / 54,84               | 5,85 / 38,99               | 4,00 / 26,70               | 2,60 / 17,33            |

| Type         | R407C kapacitet i kW       |                            |                            |                            |                            |
|--------------|----------------------------|----------------------------|----------------------------|----------------------------|----------------------------|
|              | + 5 ° C<br>Min / Max<br>kW | -10 ° C<br>Min / Max<br>kW | -20 ° C<br>Min / Max<br>kW | -30 ° C<br>Min / Max<br>kW | -40 ° C<br>Min / Max<br>kW |
| VA 32-5S     | 1,50 / 10,02               | 0,85 / 5,69                | 0,59 / 3,92                | 0,40 / 2,65                | 0,26 / 1,72                |
| VA 32-6S     | 2,04 / 13,60               | 1,14 / 7,59                | 0,79 / 5,24                | 0,54 / 3,60                | 0,35 / 2,33                |
| VA 54-6SRD   | 2,04 / 13,60               | 1,14 / 7,59                | 0,79 / 5,24                | 0,54 / 3,60                | 0,35 / 2,33                |
| VA 54-7SRD   | 3,70 / 24,69               | 2,08 / 13,88               | 1,43 / 9,51                | 0,98 / 6,53                | 0,64 / 4,24                |
| VA 57-9SRD   | 6,01 / 40,09               | 3,36 / 22,42               | 2,31 / 15,41               | 1,59 / 10,60               | 1,03 / 6,88                |
| VA 59-11SRD  | 9,56 / 63,71               | 5,35 / 35,70               | 3,69 / 24,57               | 2,53 / 16,84               | 1,64 / 10,93               |
| VA 611-11SRD | 9,56 / 63,71               | 5,35 / 35,70               | 3,69 / 24,57               | 2,53 / 16,84               | 1,64 / 10,93               |
| VA 616-13SRD | 14,49 / 96,63              | 8,15 / 54,32               | 5,60 / 37,34               | 3,83 / 25,55               | 2,49 / 16,58               |

### Sugeakkumulatorer



Sugeakkumulatorer er installeret i klimaanlæg og kølesystemer, hvor et pludselig tilbageløb af væske ned i sugeledningen er mulig. Den installeres umiddelbart før kompressoren. Sugeakkumulatoren er designet til kun at returnere kølemiddeldamp tilbage til kompressoren. Dette opnås ved at anvende et U-rørdesign inkorporeret i udløbet af beholderen.

| Varenr.    | Type      | Tilslutningsstørrelse<br>(l)<br>in | Diameter | Højde | Maks vandtryk<br>bar | DKK     |
|------------|-----------|------------------------------------|----------|-------|----------------------|---------|
| 3524214795 | S-7044    | 3/4"                               | 102      | 270   | 31                   | 865,00  |
| 3524214825 | S-7045    | 5/8"                               | 102      | 264   | 31                   | 865,00  |
| 3524214813 | S-7046    | 1/2"                               | 102      | 264   | 31                   | 880,00  |
| 3524214812 | S-7057-CE | 7/8"                               | 152      | 252   | 31                   | 1049,00 |
| 3524214811 | S-7061-CE | 1 1/8"                             | 152      | 382   | 31                   | 1275,00 |
| 3524214814 | S-7063-CE | 1 3/8"                             | 152      | 629   | 31                   | 1755,00 |
| 3524259927 | S-7065-CE | 1 5/8"                             | 52       | 639   | 31                   | 2165,00 |
| 3524259929 | S-7721-CE | 2 1/8"                             | 219      | 588   | 31                   | 6489,00 |

## Fortsættes: Sugeakkumulatorer

| Type      | R134a anbefalet Kw til kølemiddel ved fordampningstemperatur: |                           |                           |                           |                        |
|-----------|---|---------------------------|---------------------------|---------------------------|------------------------|
|           | +5 °C<br>Min / Max<br>kW                                      | -10 °C<br>Min / Max<br>kW | -20 °C<br>Min / Max<br>kW | -30 °C<br>Min / Max<br>kW | -40 °C Min / Max<br>kW |
| S-7046    | 0,9 / 4,5   | 0,6 / 2,7                 | 0,5 / 1,9                 | 0,5 / 1,3                 | 0,4 / 0,8              |
| S-7045    | 0,7 / 3,2   | 0,5 / 2                   | 0,5 / 1,4                 | 0,4 / 0,9                 | 0,3 / 0,6              |
| S-7044    | 0,3 / 1,6   | 0,2 / 1,1                 | 0,2 / 0,7                 | 0,2 / 0,5                 | 0,1 / 0,3              |
| S-7057-CE | 1,3 / 7,7   | 1 / 4,7                   | 0,8 / 3,3                 | 0,7 / 2,2                 | 0,6 / 1,4              |
| S-7061-CE | 2,1 / 16,3  | 1,6 / 10                  | 1,4 / 6,6                 | 1,1 / 4,6                 | 1 / 2,9                |
| S-7063-CE | 4,4 / 27,8  | 3,2 / 16,5                | 2,8 / 10,9                | 2,4 / 7,2                 | 2 / 4,7                |
| S-7065-CE | 7,6 / 49,3  | 5,5 / 29,6                | 4,8 / 19,2                | 4,2 / 12,7                | 3,5 / 8                |
| S-7721-CE | 14,1 / 109  | 10,8 / 61,7               | 9,6 / 44,8                | 8,4 / 25,1                | 7 / 17,6               |

| Type      | R448A/R449A anbefalet Kw til kølemiddel ved zz: |                           |                           |                           |                        |
|-----------|---|---------------------------|---------------------------|---------------------------|------------------------|
|           | +5 °C<br>Min / Max<br>kW                        | -10 °C<br>Min / Max<br>kW | -20 °C<br>Min / Max<br>kW | -30 °C<br>Min / Max<br>kW | -40 °C Min / Max<br>kW |
| S-7046    | 3,2 / 14,4                                      | 1,9 / 8,6                 | 1,3 / 5,9                 | 0,9 / 3,9                 | 0,5 / 2,5              |
| S-7045    | 2,4 / 10,5                                      | 1,4 / 6,3                 | 1 / 4,3                   | 0,6 / 2,8                 | 0,4 / 1,8              |
| S-7044    | 1,7 / 5,8                                       | 1 / 3,5                   | 0,7 / 2,4                 | 0,4 / 1,6                 | 0,3 / 1                |
| S-7057-CE | 4,9 / 24,2                                      | 2,9 / 14,5                | 2 / 9,9                   | 1,3 / 6,5                 | 0,8 / 4,1              |
| S-7061-CE | 7,5 / 49,8                                      | 4 / 29,9                  | 3,1 / 20,4                | 2 / 13,4                  | 1,3 / 8,5              |
| S-7063-CE | 15,8 / 82,1                                     | 9,5 / 49,3                | 6 / 33,6                  | 4 / 22,1                  | 2,7 / 14               |
| S-7065-CE | 28,7 / 145                                      | 17,2 / 87,1               | 11,7 / 59,3               | 7,7 / 39,1                | 4,9 / 24,8             |
| S-7721-CE | 57,4 / 322                                      | 34,4 / 193                | 23,4 / 131                | 15,5 / 87                 | 9,8 / 55               |

## Sugeakkumulatorer med varmeveksler og spiral



Sugeakkumulatorer er installeret i klimaanlæg og kølesystemer, hvor et pludselig tilbageløb af væske ned i sugeledningen er mulig. Den installeres umiddelbart før kompressoren. Sugeakkumulatoren er designet til kun at returnere kølemiddeldamp tilbage til kompressoren. Dette opnås ved at anvende et U-rørdesign inkorporeret i udløbet af beholderen.

| Varenr.    | Type        | Tilslutningsstørrelse (l) | Væske | Diameter | Højde | DKK      |
|------------|-------------|---------------------------|-------|----------|-------|----------|
| 3524259923 | S-7045HE    | 5/8"                      | 3/8"  | 102      | 264   | 1371,00  |
| 3524259924 | S-7046HE    | 3/4"                      | 3/8"  | 102      | 270   | 1387,00  |
| 3524259925 | S-7057HE-CE | 7/8"                      | 1/2"  | 152      | 252   | 1664,00  |
| 3524259926 | S-7061HE-CE | 1 1/8"                    | 5/8"  | 152      | 382   | 2151,00  |
| 3524214834 | S-7063HE-CE | 1 3/8"                    | 5/8"  | 152      | 629   | 3261,00  |
| 3524259928 | S-7065HE-CE | 1 5/8"                    | 3/4"  | 152      | 639   | 4058,00  |
| 3524259930 | S-7721HE-CE | 2 1/8"                    | 7/8"  | 219      | 588   | 13523,00 |

## Fortsættes: Sugeakkumulatorer med varmeveksler og spiral

| Type        | R134a anbefalet Kw til kølemiddel ved fordampningstemperatur: |                           |                           |                           |                           |
|-------------|---|---------------------------|---------------------------|---------------------------|---------------------------|
|             | +5 °C<br>Min / Max<br>kW                                      | -10 °C<br>Min / Max<br>kW | -20 °C<br>Min / Max<br>kW | -30 °C<br>Min / Max<br>kW | -40 °C<br>Min / Max<br>kW |
| S-7045HE    | 0,7 / 3,2   | 0,5 / 2                   | 0,5 / 1,4                 | 0,4 / 0,9                 | 0,3 / 0,6                 |
| S-7046HE    | 0,9 / 4,5   | 0,6 / 2,7                 | 0,5 / 1,9                 | 0,5 / 1,3                 | 0,4 / 0,8                 |
| S-7057HE-CE | 1,3 / 7,7   | 1 / 4,7                   | 0,8 / 3,3                 | 0,7 / 2,2                 | 0,6 / 1,4                 |
| S-7061HE-CE | 2,1 / 16,3  | 1,6 / 10                  | 1,4 / 6,6                 | 1,1 / 4,6                 | 1 / 2,9                   |
| S-7063HE-CE | 4,4 / 27,8  | 3,2 / 16,5                | 2,8 / 10,9                | 2,4 / 7,2                 | 2 / 4,7                   |
| S-7065HE-CE | 7,6 / 49,3  | 5,5 / 29,6                | 4,8 / 19,2                | 4,2 / 12,7                | 3,5 / 8                   |
| S-7721HE-CE | 14,1 / 109  | 10,8 / 61,7               | 9,6 / 44,8                | 8,4 / 25,1                | 7 / 17,6                  |
| S-7721-CE   | 14,1 / 109  | 10,8 / 61,7               | 9,6 / 44,8                | 8,4 / 25,1                | 7 / 17,6                  |

| Type      | R448A/R449A anbefalet Kw til kølemiddel ved fordampningstemperatur: |                           |                           |                           |                           |
|-----------|---|---------------------------|---------------------------|---------------------------|---------------------------|
|           | +5 °C<br>Min / Max<br>kW  | -10 °C<br>Min / Max<br>kW | -20 °C<br>Min / Max<br>kW | -30 °C<br>Min / Max<br>kW | -40 °C<br>Min / Max<br>kW |
| S-7046    | 2,4 / 10,5  | 1,4 / 6,3                 | 1 / 4,3                   | 0,6 / 2,8                 | 0,4 / 1,8                 |
| S-7045    | 3,2 / 14,4  | 1,9 / 8,6                 | 1,3 / 5,9                 | 0,9 / 3,9                 | 0,5 / 2,5                 |
| S-7044    | 4,9 / 24,2  | 2,9 / 14,5                | 2 / 9,9                   | 1,3 / 6,5                 | 0,8 / 4,1                 |
| S-7057-CE | 7,5 / 49,8  | 4 / 29,9                  | 3,1 / 20,4                | 2 / 13,4                  | 1,3 / 8,5                 |
| S-7061-CE | 15,8 / 82,1   | 9,5 / 49,3                | 6 / 33,6                  | 4 / 22,1                  | 2,7 / 14                  |
| S-7063-CE | 28,7 / 145  | 17,2 / 87,1               | 11,7 / 59,3               | 7,7 / 39,1                | 4,9 / 24,8                |
| S-7065-CE | 57,4 / 322  | 34,4 / 193                | 23,4 / 131                | 15,5 / 87                 | 9,8 / 55                  |
| S-7721-CE | 57,4 / 322  | 34,4 / 193                | 23,4 / 131                | 15,5 / 87                 | 9,8 / 55                  |

## Sugeakkumulator CO 100 bar



Sugeakkumulator type FA-CDH er udstyret i sugeledningen på transkritiske enheder, de er designet til et maksimalt arbejdstryk på 100 bar.  
Max./min. ydelser er ved:  
Kondenseringstemperatur 35 °C  
Fordampningstemperatur -10 °C

| Varenr.    | Type       | Tilslutningsstørrelse (l)<br>in | Ydelse kW |     | Dimension |       | Volumen<br>l | DKK     |
|------------|------------|---------------------------------|-----------|-----|-----------|-------|--------------|---------|
|            |            |                                 | Maks      | Min | Ø D       | Højde |              |         |
| 2724228676 | FA-12U-CDH | 1/2" lodde                      | 11        | 3,1 | 76        | 290   | 0,8          | 5591,00 |
| 2724228675 | FA-16U-CDH | 5/8" lodde                      | 21        | 6   | 114       | 325   | 2,0          | 6490,00 |
| 2724228674 | FA-22U-CDH | 7/8" lodde                      | 43        | 12  | 114       | 399   | 2,5          | 6911,00 |



## Sugeakkumulator CO 40 bar



Sugeakkumulatoren serien FA-CD er lavet af rustfrit stål og gælder for al CO<sub>2</sub>-anvendelse med et maksimalt sugetryk på 40 bar. bar.  
Max./min. ydelser er ved:  
kondenseringstemperatur -10 °C  
Fordampningstemperatur -30 °C.

| Varenr.    | Type      | Tilslutningsstørrelse (l)<br>in | Ydelse kW |     | Dimension |       | Volumen<br>l | DKK     |
|------------|-----------|---------------------------------|-----------|-----|-----------|-------|--------------|---------|
|            |           |                                 | Maks      | Min | Ø D       | Højde |              |         |
| 2724259536 | FA2-12-CD | 1/2" lodde                      | 10        | 5   | 125       | 251   | 2,3          | 3237,00 |
| 2724259535 | FA2-16-CD | 5/8" lodde                      | 20        | 10  | 125       | 252   | 2,3          | 3355,00 |
| 2724259537 | FA2-22-CD | 7/8" lodde                      | 41        | 21  | 125       | 259   | 2,3          | 3647,00 |
| 2724259540 | FA2-28-CD | 1 1/8" lodde                    | 64        | 32  | 125       | 265   | 2,3          | 3647,00 |

## Tørrefiltre CO 60 bar og 130 bar



Tørrefiltret er en vigtig komponent til pålidelig idriftsættelse af køle- og klimaanlæg, de udvinder eksisterende restfugtighed, binder syre og filtrerer snavspartikler ud. Filtret er nemt at udskiftes.  
ESK-filtersystem med udskiftelige filterelementer bruges i væskeledningen og sugeledningen i køle- og klimaanlæg.

| Varenr.    | Type         | Tilslutningsstørrelse (in)<br>in | Antal<br>indsatser | Maks drifttryk<br>Bar |                   | Volumen<br>l | DKK     |
|------------|--------------|----------------------------------|--------------------|-----------------------|-------------------|--------------|---------|
|            |              |                                  |                    | 70 °C til -10 °C      | -10 °C til -50 °C |              |         |
| 2724239224 | FT1-16-CDM   | 5/8" lodde                       | 1                  | 60                    | 45                | 1,5          | 4177,00 |
| 2724228663 | FT1-22-CDM   | 7/8" lodde                       | 1                  | 60                    | 45                | 1,5          | 4177,00 |
| 2724239225 | FT1-28-CDM   | 1 1/8" lodde                     | 1                  | 60                    | 45                | 1,5          | 4298,00 |
| 2724239226 | FT2-22-CDM   | 7/8" lodde                       | 2                  | 60                    | 45                | 2,8          | 4419,00 |
| 2724239227 | FT2-28-CDM   | 1 1/8" lodde                     | 2                  | 60                    | 45                | 2,8          | 4419,00 |
| 2724239228 | FT2-35-CDM   | 1 3/8" lodde                     | 2                  | 60                    | 45                | 2,8          | 4419,00 |
| 2724259033 | FT1-DN25-CDH | 1 1/8" lodde                     | 1                  | 130                   | 97,5              | 1,5          | 9149,00 |
| 2724259034 | FT2-DN25-CDH | 1 1/8" lodde                     | 2                  | 130                   | 97,5              | 2,6          | 9658,00 |

## Anlægstilbehør / Receiver / ESK

### Receiver 60 bar



Receiver SGS-CDM er designet til CO<sub>2</sub>-applikationer op til 60 bar og dækker et interval mellem 21 l og 98 l. Receiverne er udstyret med en intern varmeveksler af høj kvalitet til tilslutning af „standstill cooling“ samt en G 1/2" tilslutning for en sikkerhedsventil.

| Varenr.    | Type        | Beskrivelse                  | Tilslutningsstørrelse (l) | Volumen l | Højde mm | DKK      |
|------------|-------------|------------------------------|---------------------------|-----------|----------|----------|
| 2724258028 | SGS-21W-CDM | Receiver for CO <sub>2</sub> | 7/8"                      | 21        | 622      | 20092,00 |
| 2724259091 | SGS-32W-CDM | Receiver for CO <sub>2</sub> | 7/8"                      | 32        | 837      | 20070,00 |
| 2724259092 | SGS-49W-CDM | Receiver for CO <sub>2</sub> | 7/8"                      | 49        | 1152     | 26895,00 |
| 2724259093 | SGS-75W-CDM | Receiver for CO <sub>2</sub> | 1 3/8"                    | 75        | 1239     | 37560,00 |
| 2724259095 | SGS-98W-CDM | Receiver for CO <sub>2</sub> | 1 3/8"                    | 98        | 1549     | 43023,00 |

### Receiver 90 bar



Serieen af receivere er designet til arbejdstryk på op til 90 bar. Det opfylder alle tekniske- og kvalitetskrav til komponenter lavet til transkritiske CO<sub>2</sub>-applikationer.

Som standard er Receiverne beskyttet mod korrosion.

| Varenr.    | Type            | Tilslutningsstørrelse (l) | Volumen l | Diameter ø | Højde mm | DKK      |
|------------|-----------------|---------------------------|-----------|------------|----------|----------|
| 2724259094 | SGS-80-PS90-VI  | 1 1/8"                    | 80        | 320        | 1265     | 41767,00 |
| 2724259096 | SGS-106-PS90-VI | 1 1/8"                    | 106       | 320        | 1625     | 47850,00 |
| 2724259097 | SGS-165-PS90-VI | 1 3/8"                    | 165       | 406,4      | 1636     | 66330,00 |

### Tilbehør til receiver for CO<sub>2</sub>

| Varenr.    | Type        | Beskrivelse                       | DKK     |
|------------|-------------|-----------------------------------|---------|
| 2724260206 | LC-L-MA     | Niveauekontrol lav 1 1/8" 60 bar  | 2819,00 |
| 2724259035 | LC-L-MA-CDH | Niveauekontrol lav 1 1/8" 130 bar | 3685,00 |

## Tilbehør for oliekontrolsystem

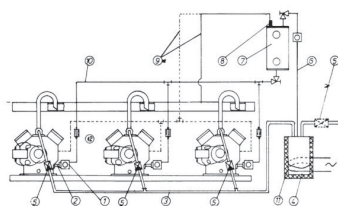

| Varenr.    | Type      |                              | Pos. | DKK    |
|------------|-----------|------------------------------|------|--------|
| 3524214907 | STH-9104  | Differenstrykventil 1,40 bar | 8    | 342,00 |
| 3524214906 | S-9104    | Differenstrykventil 0,35 bar | 8    | 342,00 |
| 3524214875 | 2-020-006 | Skueglas for regulator       | 2    | 307,00 |
| 3524214885 | S-9106-H  | Afspærringventil             | 13   | 410,00 |

## Bacharach lækagealarmer



Bacharach kontrolpanel styrer op til 8 gasalarmer. Det digitale display viser i real-time, gaskoncentrationen fra hver enkel sensor monteret.

Kontrolpanelet kan konfigureres på få minutter via det intuitive menu system. En serie af LED'er svarene til hver tilsluttet gasdetektor viser strøm-, alarmstatus og fejlindikatorer.

Controlleren kan levere strøm til op til 8 gasdetektorer, som kan være serieforbundet sammen med Modbus-kommunikation til hver gasdetektor - med forenkling og reduktion af installationsomkostningerne til følge.

Kontrolpanelet er integrerbar med Bacharachs MGS-400-serien, MGS-250 og MGS-550 gasdetektorplatforme, der muliggør en gasdetekteringssystemdesign, der kan udnytte fordelene ved flere gasdetektortyper efter behov på forskellige steder (maskinerum, køleopbevaringsrum, walk-in frydere og madlavningsområder).

| Varenr.    | Type    | Beskrivelse   | DKK      |
|------------|---------|---|----------|
| 4424068167 | MGS-408 | Gas Detection Controller, 8 kanaler                         | 16571,00 |
| 4424068247 | MGS-402 | Gas Detection Controller, 2 kanaler, kun til MGS-410 følere | 7655,00  |

## Bacharach MGS-410 føler for kulbrinte



Bacharachs MGS-400 gasdetektorer gør overholdelse af sikkerhedsregler for mekanisk udstyr i rum til køling enkel og let, hvilket sparer tid og penge på udstyr og installation.

Ved hjælp af MGS-400-appen kan brugeren intuitivt bruge, idriftsætte og vedligeholde deres gasdetekteringssystem uden behov for specialtræning eller værktøjer. Forkalibrerede sensormoduler forenkler vedligeholdelse, tager få minutter at udskifte og kræver ikke brug af kalibreringsgas.

MGS-400 sensorer kan give audiovisuelle alarmer og fungere som et selvstændigt gasdetektionssystem eller let integreres i en BMS / BAS eller med Bacharachs valgfri MGS-408 gasdetektionscontroller.

| Varenr.    | Type     | Beskrivelse                 | DKK     |
|------------|----------|-----------------------------|---------|
| 4424068203 | MGS-410, | R600, 0-100%, LEL, infrarød | 8419,00 |
| 4424068205 | MGS-410, | R290, 0-100%, LEL, infrarød | 8419,00 |

## Bacharach MGS-410 CO2 føler



Bacharachs MGS-400 gasdetektorer gør overholdelse af sikkerhedsregler for mekanisk udstyr i rum til køling enkel og let, hvilket sparer tid og penge på udstyr og installation.

Ved hjælp af MGS-400-appen kan brugere intuitivt bruge, idriftsætte og vedligeholde deres gasdetekteringssystem uden behov for specialtræning eller værktøjer. Forkalibrerede sensormoduler forenkler vedligeholdelse, tager få minutter at udskifte og kræver ikke brug af kalibreringsgas.

MGS-400 sensorer kan give audiovisuelle alarmer og fungere som et selvstændigt gasdetektionssystem eller let integreres i en BMS / BAS eller med Bacharachs valgfri MGS-408 gasdetektionscontroller.

| Varenr.    | Type         | Yderligere information | Beskrivelse            | DKK     |
|------------|--------------|------------------------|------------------------|---------|
| 4424068210 | MGS-410, CO2 | Infrarød               | IP66, CO2, 0-5000 ppm  | 8419,00 |
| 4424068211 | MGS-410, CO2 | Infrarød               | IP66, CO2, 0-10000 ppm | 8419,00 |
| 4424068212 | MGS-410, CO2 | Infrarød               | IP66, CO2, 0-20000 ppm | 8419,00 |
| 4424068213 | MGS-410, CO2 | Infrarød               | IP66, CO2, 0-30000 ppm | 8419,00 |
| 4424068214 | MGS-410, CO2 | Infrarød               | IP66, CO2, 0-40000 ppm | 8419,00 |
| 4424068215 | MGS-410, CO2 | Infrarød               | IP66, CO2, 0-50000 ppm | 8419,00 |

## Bacharach MGS-410 føler for NH3



Bacharachs MGS-400 gasdetektorer gør overholdelse af sikkerhedsregler for mekanisk udstyr i rum til køling enkel og let, hvilket sparer tid og penge på udstyr og installation.

Ved hjælp af MGS-400-appen kan brugere intuitivt bruge, idriftsætte og vedligeholde deres gasdetekteringssystem uden behov for specialtræning eller værktøjer. Forkalibrerede sensormoduler forenkler vedligeholdelse, tager få minutter at udskifte og kræver ikke brug af kalibreringsgas.

MGS-400 sensorer kan give audiovisuelle alarmer og fungere som et selvstændigt gasdetektionssystem eller let integreres i en BMS / BAS eller med Bacharachs valgfri MGS-408 gasdetektionscontroller.

| Varenr.    | Type         | Beskrivelse                           | DKK     |
|------------|--------------|---------------------------------------|---------|
| 4424068199 | MGS-410, NH3 | IP66, NH3, 0-1000 ppm, Lav temperatur | 8935,00 |
| 4424068209 | MGS-410, NH3 | IP66, NH3, 0-100% LEL                 | 9545,00 |

| Varenr.    | Type             | Beskrivelse               | DKK     |
|------------|------------------|---------------------------|---------|
| 4424068216 | MGS-410, R134a,  | IP66, R134a, 0-1000 ppm   | 4181,00 |
| 4424068217 | MGS-410, R404A,  | IP66, R404A, 0-1000 ppm   | 4181,00 |
| 4424068218 | MGS-410, R407A,  | IP66, R407A, 0-1000 ppm   | 4181,00 |
| 4424068219 | MGS-410, R410A   | IP66, R410A, 0-1000 ppm   | 4181,00 |
| 4424068220 | MGS-410, R22     | IP66, R22, 0-1000 ppm     | 4181,00 |
| 4424068221 | MGS-410, R507A   | IP66, R507A, 0-1000 ppm   | 4181,00 |
| 4424068222 | MGS-410, R407C   | IP66, R407C, 0-1000 ppm   | 4181,00 |
| 4424068223 | MGS-410, R407F   | IP66, R407F, 0-1000 ppm   | 4181,00 |
| 4424068224 | MGS-410, R1234ze | IP66, R1234ze, 0-1000 ppm | 4181,00 |
| 4424068225 | MGS-410, R32     | IP66, R32, 0-1000 ppm     | 4181,00 |
| 4424068226 | MGS-410, R448A   | IP66, R448A, 0-1000 ppm   | 4181,00 |
| 4424068227 | MGS-410, R452A   | IP66, R452A, 0-1000 ppm   | 4181,00 |
| 4424068228 | MGS-410, R513    | IP66, R513, 0-1000 ppm    | 4181,00 |
| 4424068229 | MGS-410, R434A   | IP66, R434A, 0-1000 ppm   | 4181,00 |
| 4424068230 | MGS-410, R450A   | IP66, R450A, 0-1000 ppm   | 4181,00 |
| 4424068231 | MGS-410, R124yf  | IP66, R124yf, 0-1000 ppm  | 4181,00 |
| 4424068249 | MGS-410, R452B   | IP66, R452B, 0-1000 ppm   | 4181,00 |
| 4424068234 | MGS-410, R454A   | IP66, R454A, 0-1000 ppm   | 4181,00 |
| 4424068235 | MGS-410, R422    | IP66, R422, 0-1000 ppm    | 4181,00 |
| 4424068236 | MGS-410, R422D   | IP66, R422D, 0-1000 ppm   | 4181,00 |
| 4424068237 | MGS-410, R427A   | IP66, R427A, 0-1000 ppm   | 4181,00 |
| 4424068238 | MGS-410, R449A   | IP66, R449A, 0-1000 ppm   | 4181,00 |
| 4424068239 | MGS-410, R454C   | IP66, R454C, 0-1000 ppm   | 4181,00 |

## Bacharach tilbehør for MGS-408/410 serien

| Varenr.    | Beskrivelse                                  | DKK     |
|------------|--|---------|
| 4424069089 | Strobelys, direkte monteret på MGS-408, rød  | 964,00  |
| 4424069090 | Strobelys, direkte monteret på MGS-408, grøn | 964,00  |
| 4424069091 | Strobelys, direkte monteret på MGS-408, blå  | 964,00  |
| 4424069092 | Strobelys, direkte monteret på MGS-408 gul   | 964,00  |
| 4424069093 | Horn + strobelys 24V DC, blå                 | 2891,00 |
| 4424069094 | Strobelys, blå, MP120K, 120V AC adapter      | 3598,00 |
| 4424069095 | Horn + strobelys 24V DC, rød                 | 2891,00 |
| 4424069096 | Strobelys, rød, MP120K, 120V AC adapter      | 3598,00 |
| 4424069097 | Horn + strobelys 24V DC, gul                 | 2891,00 |
| 4424069098 | Strobelys, gul, MP120K, 120V AC adapter      | 3598,00 |

## Anlægstilbehør / Magnetventil / GSR

### Magnetventiler for højtryksanlæg



Type 52 - højtryksanlæg op til 120 bar, særligt egnet til olietilbageføring.

- Direkte styrede, normalt lukket (NC)
- Maks. driftovertryk 120 bar
- Tætningsmateriale PTFE
- For neutrale gasser og væsker

| Varenr.    | Type                | Maks. drifttryk                  | Tilslutningstype<br>bar | Retning<br>m <sup>3</sup> /h | DKK     |
|------------|---------------------|----------------------------------|-------------------------|------------------------------|---------|
| 1479004651 | GSR A5240/1004/0012 | Magnet G1/4" for højtryk 120 bar | 120                     | 0,09                         | 2611,00 |
| 1479004653 | GSR A5242/1004/0012 | Magnet G1/4" for højtryk 120 bar | 120                     | 118                          | 2288,00 |

### Tilbehør til magnetventil

| Varenr.    | Type           | Beskrivelse             | DKK    |
|------------|----------------|-------------------------|--------|
| 1479004654 | GSR spole 0012 | Spole for GSR A52XX     | 648,00 |
| 1479004652 | GSR 182-8-10-N | Kabelstik for GSR spole | 38,00  |

## Kapitel 8

### Automatik

|   |     |
|---|-----|
| Danfoss elektroniske ventiler                     | 332 |
| Carel elektroniske ventiler                       | 337 |
| Danfoss frekvensomformere                         | 342 |
| Danfoss System Manager                            | 346 |
| Carel System Manager                              | 347 |
| Danfoss kompressor/chiller styringer              | 349 |
| Carel kompressor/chiller styringer                | 351 |
| Danfoss temperaturstyringer                       | 357 |
| Danfoss tilbehør til styringer                    | 358 |
| Carel temperaturstyringer                         | 359 |
| Danfoss elektroniske temperaturstyringer          | 365 |
| Danfoss tryktransmittere                          | 366 |
| Danfoss følere                                    | 369 |
| Carel tryktransmittere                            | 371 |
| Carel følere                                      | 372 |
| Carel tilbehør til styringer                      | 373 |
| ABS kasser  | 373 |
| Danfoss ventiler, vand, motor og flow             | 374 |
| FlowControl ventiler, vand, motor og flow         | 378 |
| Frese ventiler, vand, motor og flow               | 381 |
| Hansen Technologies ventiler, vand, motor og flow | 385 |
| Johnson Controls ventiler, vand, motor og flow    | 386 |
| Termostater, kontakt- og afrimningsure            | 390 |
| Danfoss koblingsmateriel                          | 391 |



## Danfoss ETS ventiler uden skueglas



Kapacitet ved +5 °C / 40 °C

| Varenr.    | Type    | Maks drifttryk<br>bar | Omgivelses-<br>temperatur<br>°C | Indløbs-<br>størrelse (l)<br>in | IP<br>klasse | Nom.<br>kap.<br>R134a<br>kW | Nom.<br>kap.<br>R407C<br>kW | Nom.<br>kap.<br>R410A<br>kW | Danfoss nr. | DKK     |
|------------|---------|-----------------------|---------------------------------|---------------------------------|--------------|-----------------------------|-----------------------------|-----------------------------|-------------|---------|
| 1004269047 | ETS 12C | 50                    | -40 - 70                        | 1/2 - 1/2                       | IP67         | 59,4                        | 83                          | 91,4                        | 034G7500    | 2646,00 |
| 1004269048 | ETS 12C | 50                    | -40 - 70                        | 5/8 - 5/8                       | IP67         | 63,7                        | 89,1                        | 98,1                        | 034G7501    | 2752,00 |
| 1004269049 | ETS 12C | 50                    | -40 - 70                        | 7/8 - 7/8                       | IP67         | 68,0                        | 95,1                        | 105                         | 034G7502    | 2752,00 |
| 1004269030 | ETS 24C | 50                    | -40 - 70                        | 1/2 - 1/2                       | IP67         | 83,9                        | 117                         | 129                         | 034G7900    | 2972,00 |
| 1004269050 | ETS 24C | 50                    | -40 - 70                        | 5/8 - 5/8                       | IP67         | 89,3                        | 125                         | 138                         | 034G7901    | 2972,00 |
| 1004269051 | ETS 24C | 50                    | -40 - 70                        | 7/8 - 7/8                       | IP67         | 111,0                       | 155                         | 170                         | 034G7902    | 2972,00 |

## Danfoss ETS ventiler med skueglas



Kapacitet ved +5 °C / 40 °C

| Varenr.    | Type     | Maks drifttryk<br>Bar | Omgivelses-<br>temperatur<br>°C | Indløbs-<br>størrelse (l)<br>in | IP<br>klasse | Nom.<br>kap.<br>R134a<br>kW | Nom.<br>kap.<br>R407C<br>kW | Nom.<br>kap.<br>R410A<br>kW | Danfoss nr. | DKK     |
|------------|----------|-----------------------|---------------------------------|---------------------------------|--------------|-----------------------------|-----------------------------|-----------------------------|-------------|---------|
| 1004269052 | ETS 25C  | 50                    | -40 - 70                        | 7/8 x 7/8                       | IP67         | 111                         | 155                         | 170                         | 034G7602    | 3602,00 |
| 1004269053 | ETS 50C  | 50                    | -40 - 70                        | 7/8 x 7/8                       | IP67         | 210                         | 294                         | 323                         | 034G7700    | 3868,00 |
| 1004269054 | ETS 50C  | 50                    | -40 - 70                        | 7/8 x 11/8                      | IP67         | 210                         | 294                         | 323                         | 034G7701    | 3868,00 |
| 1004269055 | ETS 50C  | 50                    | -40 - 70                        | 1 1/8 x 1 1/8                   | IP67         | 210                         | 294                         | 323                         | 034G7702    | 3868,00 |
| 1004269056 | ETS 50C  | 50                    | -40 - 70                        | 1 1/8 x 1 3/8                   | IP67         | 210                         | 294                         | 323                         | 034G7703    | 3868,00 |
| 1004269057 | ETS 100C | 50                    | -40 - 70                        | 1 1/8 x 1 1/8                   | IP67         | 413                         | 577                         | 635                         | 034G7800    | 4229,00 |
| 1004269058 | ETS 100C | 50                    | -40 - 70                        | 1 1/8 x 1 3/8                   | IP67         | 413                         | 577                         | 635                         | 034G7801    | 4229,00 |
| 1004058438 | ETS 100C | 50                    | -40 - 70                        | 1 3/8 x 1 3/8                   | IP67         | 413                         | 577                         | 635                         | 034G7802    | 4229,00 |
| 1004269059 | ETS 100C | 50                    | -40 - 70                        | 1 5/8 x 1 5/8                   | IP67         | 413                         | 577                         | 635                         | 034G7803    | 4229,00 |

## Danfoss ICMTS ventiler



ICMTS er en direkte betjent motorventil drevet af aktuator type ICAD 600A-TS.  
ICMTS er designet til at regulere strømmen af transkritisk gas eller subkritisk væske fra gascoolere i transkritiske CO<sub>2</sub>-systemer. ICMTS kan også bruges til andre kontrolfunktioner i CO<sub>2</sub> systemer.

| Varenr.    | Type        | Kv værdi m <sup>3</sup> /h | Maks arbejdstryk Bar | Danfoss nr. | DKK      |
|------------|-------------|----------------------------|----------------------|-------------|----------|
| 1004000277 | ICMTS20-A33 | 0,2                        | 140                  | 027H1084    | 13059,00 |
| 1004001405 | ICMTS20-A   | 0,6                        | 140                  | 027H1085    | 13059,00 |
| 1004045156 | ICMTS20-B66 | 1,6                        | 140                  | 027H1093    | 13059,00 |
| 1004002752 | ICMTS20-B   | 2,4                        | 140                  | 027H1086    | 13059,00 |
| 1004000276 | ICMTS20-C   | 4,6                        | 140                  | 027H1087    | 13059,00 |

## Danfoss CCMT ventiler



CCMT er en elektronisk ekspansionsventil designet specielt til brug i CO<sub>2</sub> systemer. CCMT bruges enten som ekspansionsventil, som trykregulator til gaskøleren eller gasomløbsventil med sugetryksregulering i transkritiske eller subkritiske anvendelser.  
Designet til R744 systemer med et maksimalt arbejdstryk på 140 bar/2031 psig. Kan anvendes med R744 og andre almindelige kølemidler. Kan ikke anvendes til brændbare kølemidler og ammoniak. CCMT er kompatibel med olietyperne PAG, POE og PVE.

| Varenr.    | Type   | Tilladt driftstryk Bar | Temperatur-område (°C) | Kv værdi m <sup>3</sup> /h | Kølemiddel                       | Strøm forbrug DC (W) | Indløbstilstørrelse (in) | Vægt kg | Danfoss nr. | DKK      |
|------------|--------|------------------------|------------------------|----------------------------|----------------------------------|----------------------|--------------------------|---------|-------------|----------|
| 1004034508 | CCMT2  | 140                    | -40 - 60 °C            | 0,17                       | R744 (CO <sub>2</sub> ) og andre | 12 V DC              | 5/8 - 5/8                | 1,85    | 027H7200    | 9402,00  |
| 1004036731 | CCMT4  | 140                    | -40 - 60 °C            | 0,45                       | R744 (CO <sub>2</sub> ) og andre | 12 V DC              | 5/8 - 5/8                | 1,85    | 027H7201    | 9402,00  |
| 1004033504 | CCMT8  | 140                    | -40 - 60 °C            | 0,8                        | R744 (CO <sub>2</sub> ) og andre | 12 V DC              | 5/8 - 5/8                | 1,85    | 027H7202    | 9402,00  |
| 1004045159 | CCMT16 | 140                    | -40 - 60 °C            | 1,6                        | R744 (CO <sub>2</sub> ) og andre | 12 V DC              | 1 1/8 - 1 1/8            | 1,85    | 027H7231    | 12217,00 |
| 1004045160 | CCMT24 | 140                    | -40 - 60 °C            | 2,4                        | R744 (CO <sub>2</sub> ) og andre | 12 V DC              | 1 1/8 - 1 1/8            | 1,85    | 027H7232    | 13568,00 |
| 1004045162 | CCMT30 | 140                    | -40 - 60 °C            | 3,0                        | R744 (CO <sub>2</sub> ) og andre | 12 V DC              | 1 1/8 - 1 1/8            | 1,85    | 027H7233    | 15086,00 |
| 1004045163 | CCMT42 | 140                    | -40 - 60 °C            | 4,2                        | R744 (CO <sub>2</sub> ) og andre | 12 V DC              | 1 1/8 - 1 1/8            | 1,85    | 027H7234    | 16775,00 |

## Danfoss CCM ventiler

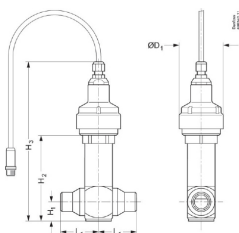

| Varenr.    | Type   | Beskrivelse                 | Tilslutning, in | Kv værdi m <sup>3</sup> /h | Danfoss nr. | DKK      |
|------------|--------|-----------------------------|-----------------|----------------------------|-------------|----------|
| 1004001416 | CCM 10 | Elektrisk reguleringsventil | 5/8 - 5/8       | 0,8                        | 027H7188    | 10576,00 |
| 1004001400 | CCM 20 | Elektrisk reguleringsventil | 7/8 - 7/8       | 1,7                        | 027H7187    | 10576,00 |
| 1004001392 | CCM 30 | Elektrisk reguleringsventil | 1 1/8 - 1 1/8   | 2,5                        | 027H7186    | 12087,00 |
| 1004001412 | CCM 40 | Elektrisk reguleringsventil | 1 1/8 - 1 1/8   | 4,2                        | 027H7185    | 10879,00 |

## Danfoss ICMTS

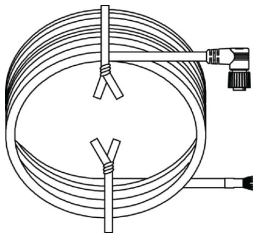

| Varenr.    | Type     | Beskrivelse             | Danfoss nr. | DKK      |
|------------|----------|-------------------------|-------------|----------|
| 1004041801 | Aktuator | ICAD 600A-TS med kabel  | 027H9078    | 11333,00 |
| 1004042302 | Aktuator | ICAD 600A-TS uden kabel | 027H9123    | 10670,00 |
| 1004000266 | Kabel    | 1,5 m. kabel            | 027H0426    | 1055,00  |
| 1004000265 | Kabel    | 10 m. kabel             | 027H0427    | 2039,00  |

## Danfoss CCMT / CCM

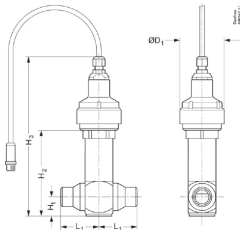

| Varenr.    | Beskrivelse               | Til brug for             | Danfoss nr. | DKK      |
|------------|---------------------------|--------------------------|-------------|----------|
| 1004000429 | 8 m kabel med M12 stik    |                          | 034G2323    | 106,69   |
| 1004000327 | Manuel driver for service |                          | 034G0013    | 12185,00 |
| 1004000829 | Kabelfilter               | EKC 313, 316A, 368, 326A | 034G2323    | 754,00   |
| 1004000332 | Aktuator for CCM ventil   |                          | 027H7184    | 5971,00  |

## Danfoss AKV ventiler



Danfoss' elektriske AKV ekspansionsventil er ideel til køleløsninger inden for food retail med en sikker og pålidelig drift.

AKV ventilen har en række fordele, der kan booste den daglige drift af kølesystemet, bl.a.:

- Nøjagtig temperaturregulering, hvilket giver højere fødevarekvalitet
- Lang levetid (>50 millioner cyklusser)
- Nem service og lave vedligeholdelsesomkostninger
- Automatisk ventillukning under strømudfald

Kapacitet ved +5 °C / +32 °C, overhedning 4K

Maks. drifttryk AKV 10-1 til 10-6 PS = 52 bar

Maks. drifttryk AKV 10-7 & AKV 15-1,2,3 PS = 42 bar

Maks drifttryk AKV 15-4 & AKV 20-X PS = 28 bar

| Varenr.    | Type     | Maks. drifttryk | Omg. temp. | Indløbsstørrelse | Nom. kap. køl R744 | Nom. kap. frost R744 | Nom. kap. R404A | Nom. kap. R507 | Nom. kap. R407C | Danfoss nr. | DKK     |
|------------|----------|-----------------|------------|------------------|--------------------|----------------------|-----------------|----------------|-----------------|-------------|---------|
|            |          | bar             | °C         |                  | in                 | kW                   | kW              | kW             | kW              |             |         |
| 1004067326 | AKV 10P0 | 90              | -50 - 50   | 3/8              | 0,44               | 0,69                 | 0,21            | 0,21           |                 | 068F5210    | 1282,00 |
| 1004066232 | AKV 10P1 | 90              | -50 - 50   | 3/8              | 1,17               | 1,84                 | 0,8             | 0,8            |                 | 068F5211    | 1282,00 |
| 1004066234 | AKV 10P2 | 90              | -50 - 50   | 3/8              | 2,06               | 3,25                 | 1,3             | 1,3            |                 | 068F5212    | 1282,00 |
| 1004066235 | AKV 10P3 | 90              | -50 - 50   | 3/8              | 3,14               | 4,97                 | 2               | 2              |                 | 068F5213    | 1282,00 |
| 1004066236 | AKV 10P4 | 90              | -50 - 50   | 3/8              | 6,10               | 9,64                 | 3,1             | 3,1            |                 | 068F5214    | 1282,00 |
| 1004066237 | AKV 10P5 | 90              | -50 - 50   | 3/8              | 8,49               | 13,4                 | 4,9             | 4,9            |                 | 068F5215    | 1282,00 |
| 1004067328 | AKV 10P6 | 90              | -50 - 50   | 1/2              | 15,01              | 23,9                 | 7,8             | 7,8            |                 | 068F5216    | 1282,00 |
| 1004063421 | AKV 10P7 | 90              | -50 - 50   | 1/2              | 24,6               | 39,3                 | 12,5            | 12,5           |                 | 068F5217    | 1282,00 |
| 1004000946 | AKV 15-1 | 42              | -40 - 50   | 3/4              | 32,9               | 21,2                 | 252             | 25,2           | 25,2            | 068F5000    | 3497,00 |
| 1004002673 | AKV 15-2 | 42              | -40 - 50   | 3/4              | 52,6               | 33,8                 | 25,2            | 40,4           | 40,4            | 068F5005    | 3497,00 |
| 1004000887 | AKV 15-3 | 42              | -40 - 50   | 7/8              | 82,9               | 53,3                 | 63,7            | 63,7           | 63,7            | 068F5010    | 3497,00 |
| 1004000845 | AKV 15-4 | 28              | -40 - 50   | 1 1/8            | 132                | 84,6                 | 101             | 101            | 101             | 068F5015    | 3497,00 |
| 1004000573 | AKV 20-1 | 28              | -40 - 50   | 1 3/8            | 132                | 84,6                 | 101             | 101            | 101             | 042H2020    | 7275,00 |
| 1004001055 | AKV 20-2 | 28              | -40 - 50   | 1 3/8            | 210                | 135                  | 170             | 170            | 170             | 042H2022    | 7275,00 |
| 1004002569 | AKV 20-3 | 28              | -40 - 50   | 1 1/5            | 329                | 212                  | 252             | 252            | 252             | 042H2024    | 7275,00 |
| 1004000342 | AKV 20-4 | 28              | -40 - 50   | 2 1/8            | 526                | 338                  | 404             | 404            | 404             | 042H2027    | 7275,00 |
| 1004002509 | AKV 20-5 | 28              | -40 - 50   | 2 1/8            | 829                | 533                  | 637             | 637            | 637             | 042H2029    | 7275,00 |

## Danfoss dyser for AKV og AKVH



| Varenr.    | Beskrivelse                               | Danfoss nr. | DKK     |
|------------|---|-------------|---------|
| 1004000309 | AKV rep. sæt med 4 dyser, str. 0, 1, 2, 4 | 068F5283    | 321,00  |
| 1004002507 | AKV rep. sæt med 3 dyser, str. 4, 5, 6    | 068F5284    | 265,00  |
| 1004000281 | AKV rep. sæt med 2 dyser, str. 7, 8       | 068F5285    | 196,00  |
| 1004067746 | AKV10P dyser 0,1,2,3                      | 068F5151    | 255,00  |
| 1004067748 | AKV10P dyser 4,5,6,7                      | 068F5152    | 403,00  |
| 1004067750 | Konverter fra AKV til AK10P dyse 1 til 7  | 068F5153    | 1438,00 |
| 1004071225 | Filterkit til AKV10P 1 til 7, 10 stk.     | 068F5154    | 490,00  |
| 1004071296 | AKV10PS dyser 0,1,2,3                     | 068F5155    | 410,00  |
| 1004071297 | Filterkit til AKV10PS 1 til 7, 7 stk.     | 068F5156    | 490,00  |
| 1004071302 | Konverter fra AKV til AK10PS dyse 1 til 7 | 068F5161    | 1110,00 |

## Danfoss spoler for AKV, AKVH



| Til køl<br>Varenr. | Spænding<br>50 Hz | AKV 10P<br>0 to 3 | AKV 10P<br>4 | AKV 10P<br>5 | AKV 10P<br>6 | AKV 10P<br>7 | AKV 10PS<br>4 to 7 | Danfoss nr. | DKK    |
|--------------------|-------------------|-------------------|--------------|--------------|--------------|--------------|--------------------|-------------|--------|
| 1004001278         | 230 / 12W         | 25                | N/A          | 18           | N/A          | N/A          | 25                 | 018F6701    | 354,00 |
| 1004001306         | 230 / 15W         | 35                | 25           | 25           | N/A          | N/A          | 25                 | 018F6801    | 415,00 |
| 1004001307         | 230 / 17W         | 35                | 25           | 25           | 25           | 14           | 35                 | 018F6732    | 354,00 |
| 1004000702         | 230 / 19W         | 35                | 25           | 25           | 30           | 18           | 35                 | 018F6905    | 413,00 |

| Til frost<br>Varenr. | Spænding<br>50 Hz | AKV 10P<br>0 to 3 | AKV 10P<br>4 | AKV 10P<br>5 | AKV 10P<br>6 | AKV 10P<br>7 | AKV 10PS<br>4 to 7 | Danfoss nr. | DKK    |
|----------------------|-------------------|-------------------|--------------|--------------|--------------|--------------|--------------------|-------------|--------|
| 1004001278           | 230 / 12W         | 25                | N/A          | 18           | N/A          | N/A          | 25                 | 018F6701    | 354,00 |
| 1004001306           | 230 / 15W         | 35                | 25           | 25           | N/A          | N/A          | 25                 | 018F6801    | 415,00 |
| 1004001307           | 230 / 17W         | 35                | 25           | 25           | 25           | 14           | 35                 | 018F6732    | 354,00 |
| 1004000702           | 230 / 19W         | 35                | 35           | 35           | 30           | 18           | 35                 | 018F6905    | 413,00 |

# CAREL

## Carel EVD evolution



EVD EVO driver kan udstyres med et display (EVDIS00EN0), hvorfra konfiguration og indstillinger kan udføres samt udlæsning af driftdata.

Ved opstart stilles et par spørgsmål om ventiltype, kølemiddel, tryktransmitter og anlægstype, derefter er grundkonfigurationen klar.

CAREL's driver og ventil kan anvendes til væskeindsprøjtning, kapacitetsregulering eller hotgas-bypass.

Ved Hotgas-bypass skal driveren styres af ekstern styring, der kan give et 0 - 10V signal.

**EVD evolution driver for elektroniske ekspansionsventiler med Modbus over RS485:**

26 forskellige reguleringstilstande sikre, at EVD driverne dækker alle behov herunder:

overhedningskontrol, Hotgas-bypass, analog ventil position via 0 - 10V eller 4 - 20mA, oversvømmet fordamperniveaustyring, transkritisk CO<sub>2</sub> flashgas bypass styring og mange flere.

Universal driveren kan styre ventiler fra andre producenter, heriblandt: Alco EX, Sporlan SEI, SER, SEH, Danfoss ETS, CCM, CCMT.

**Display for EVD evolution driver:**

Displayet klikkes nemt af og på med fingrene. Kan hente og gemme opsætningen, som kan ligges ned i en anden driver.

Overskuelig visning af driftforhold med intuitive symboler

| Varenr.    | Type       | Beskrivelse            | Ventiltype | DKK     |
|------------|------------|------------------------|------------|---------|
| 1824005540 | EVD0000E50 | EVD til enkelt ventil  | CAREL      | 1666,00 |
| 1824005409 | EVD0000T50 | EVD til 2 ventiler     | CAREL      | 2575,00 |
| 1824005438 | EVD0000E20 | EVD til enkelt ventil  | Universal  | 2295,00 |
| 1824047751 | EVD0000T20 | EVD til 2 ventiler     | Universal  | 3780,00 |
| 1824005802 | EVDIS00EN0 | Display, engelsk sprog |            | 1446,00 |

### Carel E2V-Z ventilhuse



CAREL's elektroniske ekspansionsventiler for anvendelse i køle- fryse- og klimasystemer, er med stepmotor, som styres af en regulator/driver, samt en temperatur- og tryktransmitter. Da stepmotorstyrede ekspansionsventiler bliver stående ved strømsvigt og ikke lukke automatisk, bør man enten installere et UltraCap modul eller en magnet i væskeledningen, for at forhindre en oversvømmelse af fordampere og derved evt. væskeslag i kompressoren.

**Montagetips:**

Vær opmærksom på kølemidlets strømretning ved montage af ventil. Hvis man forlænger ventilkablet, bør man overholde den maksimale kabellængde mellem styring og ventil. Ved kabellængder indtil 10 m er et tværsnit på 0,5 mm<sup>2</sup> nok; ved længder indtil 50 m bør et 2,5 mm<sup>2</sup> kabel anvendes. Benyt altid skærmede kabel f.eks. LiYCY

E2V-Z ventilen består af ventilhus, dyse, stator og kabel. 60 bars arbejdstryk og 90 bar stilstand tryk. Ventilhus fås også med 12 mm og 16 mm lodde mufte tilslutninger. E2V til E4V fås som højtemperaturventiler til hotgas bypass

| Varenr.    | Beskrivelse   | Maks driftryk bar | DKK    |
|------------|---------------|-------------------|--------|
| 1824059021 | Uden skueglas | 60 bar            | 324,00 |
| 1824059022 | Med skueglas  | 60 bar            | 489,00 |

### Carel E2V-Z dyser



CAREL's elektroniske ekspansionsventiler for anvendelse i køle- fryse- og klimasystemer, er med stepmotor, som styres af en regulator/driver, samt en temperatur- og tryktransmitter. Da stepmotorstyrede ekspansionsventiler bliver stående ved strømsvigt og ikke lukke automatisk, bør man enten installere et UltraCap modul eller en magnet i væskeledningen, for at forhindre en oversvømmelse af fordampere og derved evt. væskeslag i kompressoren.

**Montagetips:**

Vær opmærksom på kølemidlets strømretning ved montage af ventil. Hvis man forlænger ventilkablet, bør man overholde den maksimale kabellængde mellem styring og ventil. Ved kabellængder indtil 10 m er et tværsnit på 0,5 mm<sup>2</sup> nok; ved længder indtil 50 m bør et 2,5 mm<sup>2</sup> kabel anvendes. Benyt altid skærmede kabel f.eks. LiYCY

E2V-Z ventilen består af ventilhus, dyse, stator og kabel. 60 bars arbejdstryk og 90 bar stilstand tryk. Ventilhus fås også med 12 mm og 16 mm lodde mufte tilslutninger. E2V til E4V fås som højtemperaturventiler til hotgas bypass

| Varenr.    | Type       | Størrelse | Beskrivelse         | DKK     |
|------------|------------|-----------|---------------------|---------|
| 1824059054 | E2VATT03Z1 | Dyse 03   | aktuator med filter | 1030,00 |
| 1824059058 | E2VATT05Z1 | Dyse 05   | aktuator med filter | 1030,00 |
| 1824059056 | E2VATT09Z1 | Dyse 09   | aktuator med filter | 1030,00 |
| 1824059059 | E2VATT11Z1 | Dyse 11   | aktuator med filter | 1030,00 |
| 1824059060 | E2VATT14Z1 | Dyse 14   | aktuator med filter | 1030,00 |
| 1824059062 | E2VATT18Z1 | Dyse 18   | aktuator med filter | 1030,00 |
| 1824059111 | E2VATT24Z1 | Dyse 24   | aktuator med filter | 1030,00 |
| 1824059112 | E2VATT30Z1 | Dyse 30   | aktuator med filter | 1030,00 |
| 1824059113 | E2VATT35Z1 | Dyse 35   | aktuator med filter | 1030,00 |

## Carel E2V-Z stator motor



| Varenr.    | Beskrivelse                                      | DKK    |
|------------|--|--------|
| 1824059115 | Stepper stator med superseal stik og 0,3 m kabel | 257,00 |

## Carel E2V-Z kabler



| Varenr.    | Type       | Beskrivelse                    | Lgd. m | DKK    |
|------------|------------|--------------------------------|--------|--------|
| 1824059120 | E2VCABS310 | Kabel med superseal stik, IP67 | 3      | 186,00 |
| 1824059124 | E2VCABS610 | Kabel med superseal stik, IP68 | 6      | 324,00 |
| 1824059128 | E2VCABS610 | Kabel med superseal stik, IP69 | 9      | 475,00 |

## Carel E3V elektroniske ekspansionsventiler



CAREL's elektroniske ekspansionsventiler for anvendelse i køle- fryse- og klimasystemer, er med steppmotor, som styres af en regulator/driver, samt en temperatur- og tryktransmitter. Da steppmotorstyrede ekspansionsventiler bliver stående ved strømsvigt og ikke lukke automatisk, bør man enten installere et UltraCap modul eller en magnet i væskeledningen, for at forhindre en oversvømmelse af fordampere og derved evt. væskeslag i kompressoren.

### Montagetips:

Vær opmærksom på kølemidlets strømretning ved montage af ventil. Hvis man forlænger ventilkablet, bør man overholde den maksimale kabellængde mellem styring og ventil.

Ved kabellængder indtil 10 m er et tværsnit på 0,5 mm<sup>2</sup> nok; ved længder indtil 50 m bør et 2,5 mm<sup>2</sup> kabel anvendes. Benyt altid skærmede kabel f.eks. LiYCY

E2V-Z ventilen består af ventilhus, dyse, stator og kabel.

60 bars arbejdstryk og 90 bar stilstand tryk.

Ventilhus fås også med 12 mm og 16 mm lodde muffe tilslutninger. E2V til E4V fås som højtemperaturventiler til hotgas bypass

| Varenr.    | Type       | Beskrivelse                                | DKK     |
|------------|------------|--|---------|
| 1824043272 | E3V45SWR00 | 3/4"-7/8" vinkel lodde muffe og skueglas   | 3553,00 |
| 1824043273 | E3V55SWR00 | 3/4"-7/8" vinkel lodde muffe og skueglas   | 3553,00 |
| 1824043274 | E3V65SWS00 | 7/8"-1 1/8" vinkel lodde muffe og skueglas | 3834,00 |



## Carel E4V elektroniske ekspansionsventiler



CAREL's elektroniske ekspansionsventiler for anvendelse i køle- fryse- og klimasystemer, er med stepmotor, som styres af en regulator/driver, samt en temperatur- og tryktransmitter.

Da stepmotorstyrede ekspansionsventiler bliver stående ved strømsvigt og ikke lukke automatisk, bør man enten installere et UltraCap modul eller en magnet i væskeledningen, for at forhindre en oversvømmelse af fordampere og derved evt. væskeslag i kompressoren.

### Montagetips:

Vær opmærksom på kølemidlets strømretning ved montage af ventil. Hvis man forlænger ventilkablet, bør man overholde den maksimale kabellængde mellem styring og ventil.

Ved kabellængder indtil 10 m er et tværsnit på 0,5 mm<sup>2</sup> nok; ved længder indtil 50 m bør et 2,5 mm<sup>2</sup> kabel anvendes. Benyt altid skærmede kabel f.eks. LiYCY

E2V-Z ventilen består af ventilhus, dyse, stator og kabel.

60 bars arbejdstryk og 90 bar stilstand tryk.

Ventilhus fås også med 12 mm og 16 mm lodde mufte tilslutninger. E2V til E4V fås som højtemperaturventiler til hotgas bypass

| Varenr.    | Type       | Beskrivelse                                  | DKK     |
|------------|------------|--|---------|
| 1824043295 | E4V85BWT00 | 1 1/8"-1 1/3" vinkel lodde mufte og skueglas | 4840,00 |
| 1824043296 | E4V95BWT00 | 1 1/8"-1 1/3" vinkel lodde mufte og skueglas | 5357,00 |

## Carel E5V elektroniske ekspansionsventiler



| Varenr.    | Type       | Beskrivelse                         | DKK     |
|------------|------------|-------------------------------------|---------|
| 1824043289 | E5VA2AST00 | 35 mm lige lodde muffer og skueglas | 7092,00 |
| 1824006060 | E5VA5AST00 | 35 mm lige lodde muffer og skueglas | 7092,00 |

## Carel E6V elektroniske ekspansionsventiler



| Varenr.    | Type       | Beskrivelse             | DKK     |
|------------|------------|-------------------------|---------|
| 1824055107 | E6VA8AWV00 | 1 5/8" lige lodde mufte | 8682,00 |
| 1824005461 | E6VB2ASV00 | 42 mm lige lodde mufte  | 8682,00 |

## Carel E7V elektroniske ekspansionsventiler



| Varenr.    | Type       | Beskrivelse             | DKK      |
|------------|------------|-------------------------|----------|
| 1824055124 | E7VB4AWV00 | 1 5/8" lige lodde mufte | 11863,00 |
| 1824005455 | E7VC1ASZ00 | 54 mm lige lodde mufte  | 11863,00 |

## Carel E2V elektroniske ekspansionsventiler til R744 (CO<sub>2</sub>)



CAREL's elektroniske ekspansionsventiler for anvendelse i køle- fryse- og klimasystemer, er med stepmotor, som styres af en regulator/driver, samt en temperatur- og tryktransmitter.

Da stepmotorstyrede ekspansionsventiler bliver stående ved strømsvigt og ikke lukke automatisk, bør man enten installere et UltraCap modul eller en magnet i væskeledningen, for at forhindre en oversvømmelse af fordampere og derved evt. væskeslag i kompressoren.

### Montagetips:

Vær opmærksom på kølemidlets strømretning ved montage af ventil. Hvis man forlænger ventilkablet, bør man overholde den maksimale kabellængde mellem styring og ventil. Ved kabellængder indtil 10 m er et tværsnit på 0,5 mm<sup>2</sup> nok; ved længder indtil 50 m bør et 2,5 mm<sup>2</sup> kabel anvendes. Benyt altid skærmede kabel f.eks. LiYCY

E2V-Z ventilen består af ventilhus, dyse, stator og kabel.

60 bars arbejdstryk og 90 bar stilstand tryk.

Ventilhus fås også med 12 mm og 16 mm lodde mufte tilslutninger. E2V til E4V fås som højtemperaturventiler til hotgas bypass

| Varenr.    | Type       | Beskrivelse                      | Maks driftryk, bar | DKK     |
|------------|------------|----------------------------------|--------------------|---------|
| 1824055032 | E2V03CS100 | 13-13 mm rustfri ståltilslutning | 140 bar            | 2423,00 |
| 1824043283 | E2V05CS100 | 13-13 mm rustfri ståltilslutning | 140 bar            | 2423,00 |
| 1824043284 | E2V09CS100 | 13-13 mm rustfri ståltilslutning | 140 bar            | 2423,00 |
| 1824043285 | E2V11CS100 | 13-13 mm rustfri ståltilslutning | 140 bar            | 2423,00 |
| 1824043286 | E2V14CS100 | 13-13 mm rustfri ståltilslutning | 140 bar            | 2423,00 |
| 1824054924 | E2V18CS100 | 13-13 mm rustfri ståltilslutning | 140 bar            | 2423,00 |
| 1824043288 | E2V24CS100 | 13-13 mm rustfri ståltilslutning | 140 bar            | 2423,00 |

## Carel E3V elektroniske ekspansionsventiler til R744 (CO<sub>2</sub>)



| Varenr.    | Type       | Beskrivelse                  | Maks driftryk, bar | DKK     |
|------------|------------|------------------------------|--------------------|---------|
| 1824054866 | E3V30CWM00 | 5/8" rustfri ståltilslutning | 140 bar            | 6465,00 |
| 1824054867 | E3V35CWM00 | 5/8" rustfri ståltilslutning | 140 bar            | 6465,00 |
| 1824054925 | E3V45CWM00 | 5/8" rustfri ståltilslutning | 140 bar            | 6465,00 |
| 1824054926 | E3V55CWR00 | 7/8" rustfri ståltilslutning | 140 bar            | 7305,00 |
| 1824047657 | E3V65CWR00 | 7/8" rustfri ståltilslutning | 140 bar            | 7305,00 |

## Carel EV reservedele

| Varenr.    | Beskrivelse                                       | DKK    |
|------------|---|--------|
| 1824005470 | Teflon pakningssæt (20 stk.), O-ring for skueglas | 592,00 |
| 1824005469 | E3V O-ringe (20 stk./pk.)                         | 592,00 |
| 1824055160 | Filter for E2V**BRB, BZ0, 500um                   | 365,00 |
| 1824041996 | Filter for E2V*BSF, BS1, CS1 for 13 mm ventiler   | 475,00 |
| 1824005656 | E2V stator (coil) for E2V*B, E2V*S, E2V*CS        | 454,00 |
| 1824005434 | E3V stator (coil) for E3V*A                       | 819,00 |
| 1824047659 | E3V stator (coil) for E3V*B, E3V*S, E3V*C, E3V*H  | 682,00 |
| 1824005436 | Skueglas for E2V*S og E3V*S                       | 230,00 |
| 1824047660 | Topmøtrik for stepper stator E2V og E3V           | 179,00 |
| 1824071328 | E2VORI0100, pakning for dyse, 10 stk              | 531,00 |

## Carel EV tilbehør



| Varenr.    | Beskrivelse                            | Til brug for | Kabellængde m | DKK    |
|------------|--|--------------|---------------|--------|
| 1824005655 | Skærmet kabel m. stik                  | E*V          | 3             | 186,00 |
| 1824005875 | Skærmet kabel m. stik                  |              | 6             | 324,00 |
| 1824054902 | Skærmet kabel m. stik                  |              | 9             | 475,00 |
| 1824055129 | Skærmet kabel m. stik                  |              | 15            | 929,00 |
| 1824042377 | Håndmagnetsæt (3 forskellige magneter) | E2V til E7V  |               | 847,00 |

## Danfoss FC103 IP20 frekvensomformere



Lige meget om du anvender kompressorer, pumper eller ventilatorer, så giver FC 103 mulighed for at spare energi og øge levetiden på dine komponenter.

Frekvensomformerer er konstrueret, så idriftsættelsen og monteringen bliver en nem og enkel opgave. Den indbyggede „opsætningsguide-menu“ og den indbyggede „pack-regulator“ guider brugeren gennem opsætningen af frekvensomformerer på en letforståelig og struktureret måde.

Opsætningsguiden er struktureret i tre basisapplikationer:

- Kompressor
- Multikondensatorventilator
- Enkeltventilator og pumpe

Den er konstrueret med hjælp fra køleingeniører inden for branchen for at sikre, at teksten og sproget er let forståeligt for køleinstallatører. På det lokale betjeningspanel finder du en „info“-knap, som i bund og grund er en indbygget brugermanual til frekvensomformerer, som hjælper brugeren med at finde oplysninger, og som foreslår andre parametre, som måske skal ændres.

FC 103 kan leveres i både beskyttelsesklasse IP 20 og IP 55.

| Varenr.    | Strøm output<br>Konstant/60sek. | Beskrivelse                      | Danfoss nr. | DKK              |
|------------|---------------------------------|----------------------------------|-------------|------------------|
| 1004045395 | 3/3,3                           | Drive: cond. 3A - comp. 1,8A     | 134F7586    | <b>7908,00</b>   |
| 1004041371 | 4,1/4,5                         | Drive: cond. 4,1A - comp. 2,5A   | 134F7587    | <b>9073,00</b>   |
| 1004036696 | 5,6/6,2                         | Drive: cond. 5,6A - comp. 3,5A   | 134F7588    | <b>10952,00</b>  |
| 1004040800 | 7,2/7,9                         | Drive: cond. 7,2A - comp. 4,5A   | 134F7589    | <b>12242,00</b>  |
| 1004036249 | 10/11                           | Drive: cond. 10A - comp. 6,2A    | 134F7590    | <b>13060,00</b>  |
| 1004035751 | 13/14,3                         | Drive: cond. 13A - comp. 8,1A    | 134F7591    | <b>15123,00</b>  |
| 1004036250 | 16/17,6                         | Drive: cond. 16A - comp. 10A     | 134F7592    | <b>16991,00</b>  |
| 1004035752 | 24/26,4                         | Drive: cond. 24A - comp. 15A     | 134F7593    | <b>20572,00</b>  |
| 1004036401 | 32/35,2                         | Drive: cond. 32A - comp. 20A     | 134F7594    | <b>24688,00</b>  |
| 1004036262 | 37,5/41,3                       | Drive: cond. 37,5A - comp. 23,4A | 134F7595    | <b>30775,00</b>  |
| 1004043409 | 44/48,4                         | Drive: cond. 44A - comp. 27,5A   | 134F7596    | <b>35925,00</b>  |
| 1004036404 | 61/67,1                         | Drive: cond. 61A - comp. 38,1A   | 134F7597    | <b>41770,00</b>  |
| 1004040649 | 73/80,3                         | Drive: cond. 73A - comp. 45,6A   | 134F7598    | <b>50425,00</b>  |
| 1004042632 | 90/99                           | Drive: cond. 90A - comp. 56,2A   | 134F7599    | <b>61595,00</b>  |
| 1004059829 | 106/116,6                       | Drive: cond. 106A - comp. 66,2A  | 134F7600    | <b>74479,00</b>  |
| 1004044211 | 147/161,7                       | Drive: cond. 147A - comp. 91,8A  | 134F7601    | <b>85728,00</b>  |
| 1004059830 | 177/194,7                       | Drive: cond. 177A - comp. 110,6A | 134F7602    | <b>100400,00</b> |

## Danfoss FC103 IP55 frekvensomformere



Lige meget om du anvender kompressorer, pumper eller ventilatorer, så giver FC 103 mulighed for at spare energi og øge levetiden på dine komponenter.

Frekvensomformerer er konstrueret, så idriftsættelsen og monteringen bliver en nem og enkel opgave. Den indbyggede „opsætningsguide-menu“ og den indbyggede „pack-regulator“ guider brugeren gennem opsætningen af frekvensomformerer på en letforståelig og struktureret måde.

Opsætningsguiden er struktureret i tre basisapplikationer:

- Kompressor
- Multikondensatorventilator
- Enkeltventilator og pumpe.

Den er konstrueret med hjælp fra køleingeniører inden for branchen for at sikre, at teksten og sproget er let forståeligt for køleinstallatører. På det lokale betjeningspanel finder du en „info“-knap, som i bund og grund er en indbygget brugermanual til frekvensomformerer, som hjælper brugeren med at finde oplysninger, og som foreslår andre parametre, som måske skal ændres.

FC 103 kan leveres i både beskyttelsesklasse IP 20 og IP 55.

| Varenr.    | Strøm output<br>Konstant/60 sek. | Beskrivelse                      | Danfoss nr. | DKK       |
|------------|----------------------------------|----------------------------------|-------------|-----------|
| 1004045270 | 3/3,3                            | Drive: cond. 3A - comp. 1,8A     | 134F7603    | 9234,00   |
| 1004036920 | 4,1/4,5                          | Drive: cond. 4,1A - comp. 2,5A   | 134F8224    | 10399,00  |
| 1004039332 | 5,6/6,2                          | Drive: cond. 5,6A - comp. 3,5A   | 134F7604    | 12278,00  |
| 1004039333 | 7,2/7,9                          | Drive: cond. 7,2A - comp. 4,5A   | 134F7605    | 12786,00  |
| 1004039334 | 10,0/11                          | Drive: cond. 10A - comp. 6,2A    | 134F8225    | 13573,00  |
| 1004039139 | 13/14,3                          | Drive: cond. 13A - comp. 8,1A    | 134F7607    | 15498,00  |
| 1004042716 | 16/17,6                          | Drive: cond. 16A - comp. 10A     | 134F7608    | 17263,00  |
| 1004040194 | 24/26,4                          | Drive: cond. 24A - comp. 15A     | 134F7609    | 22701,00  |
| 1004059831 | 32/35,2                          | Drive: cond. 32A - comp. 20A     | 134F7610    | 27305,00  |
| 1004041498 | 37,5/41,3                        | Drive: cond. 37,5A - comp. 23,4A | 134F7611    | 34071,00  |
| 1004042608 | 44/48,4                          | Drive: cond. 44A - comp. 27,5A   | 134F7612    | 39821,00  |
| 1004040513 | 61,1/67,1                        | Drive: cond. 61A - comp. 38,1A   | 134F7711    | 46323,00  |
| 1004047066 | 73/80,3                          | Drive: cond. 73A - comp. 45,6A   | 134F7613    | 55036,00  |
| 1004059832 | 90/99                            | Drive: cond. 90A - comp. 56,2A   | 134F7614    | 67254,00  |
| 1004059833 | 106/116,6                        | Drive: cond. 106A - comp. 66,2A  | 134F7615    | 81268,00  |
| 1004059834 | 147/161,7                        | Drive: cond. 147A - comp. 91,8A  | 134F7348    | 93474,00  |
| 1004037755 | 177/194,7                        | Drive: cond. 177A - comp. 110,6A | 134F7616    | 109275,00 |

## Danfoss FC 103 IP55 frekvensomformere med indgangsafbryder



Lige meget om du anvender kompressorer, pumper eller ventilatorer, så giver FC 103 mulighed for at spare energi og øge levetiden på dine komponenter.

Frekvensomformerer er konstrueret, så idriftsættelsen og monteringen bliver en nem og enkel opgave. Den indbyggede „opsætningsguide-menu“ og den indbyggede „pack-regulator“ guider brugeren gennem opsætningen af frekvensomformerer på en letforståelig og struktureret måde.

Opsætningsguiden er struktureret i tre basisapplikationer:

- Kompressor
- Multikondensatorventilator
- Enkeltventilator og pumpe.

Den er konstrueret med hjælp fra køleingeniører inden for branchen for at sikre, at teksten og sproget er let forståeligt for køleinstallatører. På det lokale betjeningspanel finder du en „info“-knap, som i bund og grund er en indbygget brugermanual til frekvensomformerer, som hjælper brugeren med at finde oplysninger, og som foreslår andre parametre, som måske skal ændres.

FC 103 kan leveres i både beskyttelsesklasse IP 20 og IP 55.

| Varenr.    | Strøm output<br>Konstant/60 sek. | Beskrivelse                      | Danfoss nr. | DKK       |
|------------|----------------------------------|----------------------------------|-------------|-----------|
| 1004059835 | 3/3.3                            | Drive: cond. 3A - comp. 1,8A     | 134G6607    | 10849,00  |
| 1004059836 | 4.1/4.5                          | Drive: cond. 4,1A - comp. 2,5A   | 134G6608    | 12014,00  |
| 1004041980 | 5.6/6.2                          | Drive: cond. 5,6A - comp. 3,5A   | 134F9479    | 13893,00  |
| 1004059837 | 7.2/7.9                          | Drive: cond. 7,2A - comp. 4,5A   | 134G6609    | 15183,00  |
| 1004041981 | 10/11.0                          | Drive: cond. 10A - comp. 6,2A    | 134G6610    | 16001,00  |
| 1004037073 | 13/14.3                          | Drive: cond. 13A - comp. 8,1A    | 134G6611    | 18064,00  |
| 1004047303 | 16/17.6                          | Drive: cond. 16A - comp. 10A     | 134G6612    | 19932,00  |
| 1004043373 | 24/26.4                          | Drive: cond. 24A - comp. 15A     | 134G6613    | 25180,00  |
| 1004036810 | 32/35.2                          | Drive: cond. 32A - comp. 20A     | 134G6614    | 29933,00  |
| 1004059643 | 37.5/41.3                        | Drive: cond. 37,5A - comp. 23,4A | 134G6615    | 36699,00  |
| 1004059646 | 44/48.4                          | Drive: cond. 44A - comp. 27,5A   | 134G6616    | 42449,00  |
| 1004043372 | 61/67.1                          | Drive: cond. 61A - comp. 38,1A   | 134G6617    | 48951,00  |
| 1004059673 | 73/80.3                          | Drive: cond. 73A - comp. 45,6A   | 134G6618    | 58909,00  |
| 1004059674 | 90.0/99                          | Drive: cond. 90A - comp. 56,2A   | 134G6620    | 71127,00  |
| 1004059675 | 106/116.6                        | Drive: cond. 106A - comp. 66,2A  | 134G6619    | 85141,00  |
| 1004059676 | 147/161.7                        | Drive: cond. 147A - comp. 91,8A  | 134G6621    | 99353,00  |
| 1004059677 | 177/194.7                        | Drive: cond. 177A - comp. 110,6A | 134G6622    | 115154,00 |

## Danfoss tilbehør til FC 103 frekvensomformere



| Varenr.    | Beskrivelse   | Danfoss nr. | DKK     |
|------------|---|-------------|---------|
| 1004002764 | LonWorks for FC 103 (coated)  | 130B1269    | 516,00  |
| 1004002757 | 3 DI, 2 AI, 2 DO, 1 AO (uncoated)   | 130B1125    | 1026,00 |
| 1004001435 | 3 AI (PT1000), 3 AO (0-10V)(uncoated), inkl. PT1000 føler og batteri-back up for ur | 130B1143    | 1303,00 |
| 1004040195 | 24VDC forsyning til styre- og optionskort (uncoated)                                | 130B1108    | 681,00  |
| 1004059678 | 3 relæudgange (uncoated)  | 130B1110    | 1119,00 |
| 1004001441 | IP20 til 21 kit C4  | 130B1193    | 3828,00 |
| 1004001459 | Display   | 130B1107    | 1096,00 |
| 1004059679 | Panelmonteringssæt  | 130B1117    | 555,00  |
| 1004002761 | IP20 til 21 kit A2  | 130B1122    | 773,00  |
| 1004001460 | IP20 til 21 kit A3  | 130B1123    | 935,00  |
| 1004002760 | IP20 til 21 kit B3  | 130B1187    | 955,00  |
| 1004002762 | IP20 til 21 kit B4  | 130B1189    | 1753,00 |
| 1004002759 | IP20 til 21 kit C3  | 130B1191    | 2836,00 |
| 1004059680 | Software udvidet version  | 130B1000    | 1765,00 |

## Danfoss AK-SM 350 System Manager



System Manageren kan overvåge op til 99 målinger. De kan komme fra: op til 16 direkte forbindelser fra følere eller kontaktfunktioner. Signaler fra separate køleregulatorer, EKC- og AK-typerne via datakommunikation. Signaler fra gasdetektorer via datakommunikation.

- Pulstællerfunktion til energidisply.
- Alle definerede punkter kan registreres og gemmes med de indstillede tidsintervaller.
- Værdierne kan ses på displayet og hentes ved at tilslutte en printer, en PC eller et modem.
- Samler temperaturdata til præsentation for myndigheder.
- Alarmfunktion: lokal alarm eller via modem/IP.
- Alarm ved temperaturafvigelser.
- Alarm, når døre til kølerum og frostrum er åbne.
- Der kan tilføjes tekst, som beskriver måleområdet, til målepunkterne.

| Varenr.    | Funktion                     | Spænding<br>V | Antal enheder<br>Direkte<br>målepunkter | Vægt<br>Kg | Danfoss nr. | DKK      |
|------------|------------------------------|---------------|---|------------|-------------|----------|
| 1004000378 | Dataindsamling, monitorenhed | 240           | 16                                      | 2,3        | 080Z8508    | 15046,00 |



## Danfoss AK-SM 720 System Manager



Kompakt enhed til måling af temperaturer.

- Samler temperaturdata til præsentation for myndigheder.
- Alarmfunktion: Lokal alarm eller via modem/IP.
- Alarm ved temperaturoafvigelse.
- Alarm, når døre til kølerum og frostrum er åbne.

Der kan tilføjes tekst, som beskriver måleområdet, til målepunkterne.

System Manager AK-SM 720 bruges som overordnet styring af komplekse systemer med alarmgenerering, overvågning og dataopsamling for decentrale kølesystemer.

AK-SM 720 kontrollerer de forskellige styringer vha. datakommunikationsnetværk baseret på LON RS485 eller MOD-BUS protokol.

Flere System Managere kan anvendes vha. IP opkobling for at registrere målinger fra op til 200 regulatorer, dog max. 120 stk. af typen EKC, hvor der max. må være 15 forskellige typer og software versioner.

Betjening skal ske med: Service tool type AK-ST

| Varenr.    | Funktion                     | Spænding<br>V | Antal enheder<br>Analoge indgange | Vægt<br>Kg | Danfoss nr. | DKK      |
|------------|------------------------------|---------------|-----------------------------------|------------|-------------|----------|
| 1004000440 | Alarmmonitor, dataindsamling | 240           | 11                                | 0,97       | 080Z8513    | 12321,00 |

## Danfoss AK-SM 850 System Manager



Intuitivt lokalt interface til alarmhåndtering i hverdagen, idriftsættelse og service

- Fuldt web-interface til fjerndriftsættelse, finindstilling og systemopsætning
- Grafisk repræsentation af supermarked og udstyr
- Nem at navigere rundt i via menuer
- Taster med „klik“ for bekræftelse af tryk
- Stor farveskærm
- Kommunikation via enten LON, MODBUS eller RS485
- IP 20

| Varenr.    | Funktion                     | Spænding<br>V | Antal enheder<br>Antal controllere | Vægt<br>Kg | Danfoss nr. | DKK      |
|------------|------------------------------|---------------|------------------------------------|------------|-------------|----------|
| 1004036904 | Dataindsamling, monitorenhed | 240           | 120                                | 2,47       | 080Z4001    | 14967,00 |

## Danfoss AK-SM 8xxA System Manager



Sikker betjening med krypteret kommunikation.

- Intuitiv lokal touch-skærm.
- Fuldt grafisk web-interface til systemopsætning, idriftsættelse og finindstilling.
- Grafisk repræsentation af supermarked og systemkomponenter.
- Nem navigation via oversigt og menuer.
- Lokal alarmoversigt.
- Stor farve touch-skærm.
- Kommunikation via LON, MODBUS, eller RS485
- Mulighed for online opdatering af software.
- IP20

| Varenr.    | Type       | Spænding<br>V | Antal enheder | Danfoss nr. | DKK       |
|------------|------------|---------------|---------------|-------------|-----------|
| 1004070036 | AK-SM 820A | 240           | 32            | 080Z4024    | På opkald |
| 1004070037 | AK-SM 850A | 240           | 120           | 080Z4021    | På opkald |
| 1004070038 | AK-SM 880A | 240           | 120           | 080Z4028    | På opkald |

## Carel Boss overvågningsenhed



boss - overvågning til større anlæg.  
 En ny generation af overvågning af større anlæg.  
 boss er bl.a. udstyret med følgende software og hardware:

- WiFi, 2 separate ethernet porte, RS485 og 6 USB porte
- Webserver, som gør det muligt at tilgå boss uden at installere noget software på f.eks. tablets, mobiltelefoner og PC'er.

| Varenr.    | Type       | Beskrivelse                                      | Spænding                   | Relæer | Loggede variable | Antal enheder | DKK      |
|------------|------------|--|----------------------------|--------|------------------|---------------|----------|
| 1824054938 | BMHST00XS0 | Standard version                                 | 100-240 Vac/12 Vdc adaptor | 3      | Op til 1500      | Op til 100    | 40622,00 |
| 1824054937 | BMHST00XE0 | Udvidet version                                  | 100-240 Vac/12 Vdc adaptor | 3      | Op til 3500      | Op til 300    | 47507,00 |
| 1824054947 | BMHST01P00 | Software kredit til aktivering af 1 boss plugin  |                            |        |                  |               | 2754,00  |
| 1824054948 | BMHST03P00 | Software kredit til aktivering af 3 boss plugins |                            |        |                  |               | 6885,00  |
| 1824055009 | BMHST05P00 | Software kredit til aktivering af 5 boss plugins |                            |        |                  |               | 11016,00 |

## Carel Boss-mini overvågningsenhed



Mini boss er et overvågningsystem til mellemstore installationer, såsom: storkøkkener, tankstationer, supermarkeder, kompressor anlæg mm.  
 Overvågning af 30-50 enheder, WiFi, 2 RS485 porte, 3 digitale outputs, mail-rapporter på temperatur log, alarmhåndtering, m.m.

| Varenr.    | Type       | Beskrivelse                                | Spænding          | Loggede variable | Antal enheder | DKK      |
|------------|------------|--|-------------------|------------------|---------------|----------|
| 1824065751 | BMEST03LE0 | Overvågningssystem til mellemstore instal. | 230VAC - 24VAC/DC | 500              | 30-50         | 22032,00 |
| 1824069303 | BMESTDNAOK | Installationskit for DIN rail              |                   |                  |               | 344,00   |
| 1824069304 | PGTA00TRFO | 230 VAC - 24VAC/DC                         |                   |                  |               | 737,00   |
| 1824069311 | BMHSTMNA00 | Monitor 17"                                |                   |                  |               | 8124,00  |
| 1824069308 | BMHSTMDA00 | USB modem                                  |                   |                  |               | 6885,00  |

## Carel I/O logger box



I / O Logger-boksen er et avanceret loggesystem. Dette overvågningssystem inkluderer alle de funktioner, der er nødvendige for at overvåge dit system, såsom: datalogning, alarmstyring og temperaturlogning. 10 eller 20 analoge eller digitale indgange.

I / O Logger-boksen er brugervenlig, enkel og fleksibel, hvilket giver enhver type bruger mulighed for at navigere i systemet og få adgang til den ønskede information nemt og hurtigt.

| Varenr.    | Type         | Beskrivelse    | Spænding | DKK      |
|------------|--------------|----------------|----------|----------|
| 1824069310 | PW3C000TP200 | I/O logger box | 230VAC   | 25750,00 |

## Danfoss AK-PC 772A pack controller



Regulator til kapacitetsregulering af mindre CO2 anlæg med booster. Max 3 kompressorer. Højtryk, 2 lavtryk, 4 blæsere og max. 120 ind/udgange.

- CO2 kompatibel
- Inkl. ekstern kommunikation
- Flydende kondenseringstryk
- Varmegenvindingsfunktion
- Lastbegrænsning
- Nathævning
- PO optimering
- Pumperegulering

| Varenr.    | Type     | Forsyningsspænding | Montering | Danfoss nr. | DKK     |
|------------|----------|--------------------|-----------|-------------|---------|
| 1004067039 | 080Z0201 | 24 VAC             | DIN       | 080Z0201    | 7628,00 |

## Danfoss AK-PC 781A styring



Regulator til kapacitetsregulering af kompressorer og kondensatorer. 8 kompressorer, ed op til 3 aflastninger, 8 blæsere, maks. 120 ind/udgange.

- CO2 kompatibel
- Overvågning af kondensatorfejll
- Inkl. ekstern kommunikation
- Flydende kondenseringstryk
- Varmegenvindingsfunktion
- Lastbegrænsning
- Nathævning
- PO optimering
- Pumperegulering
- Regulering af tre-vejs ventil

| Varenr.    | Type       | Forsyningsspænding | Montering | Danfoss nr. | DKK      |
|------------|------------|--------------------|-----------|-------------|----------|
| 1004058780 | AK-PC 781A | 24 VAC             | DIN       | 080Z0191    | 10869,00 |

## Danfoss AK-PC 782A styring

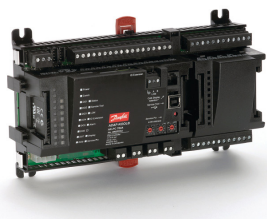

Regulator til kapacitetsregulering af kompressorer og kondensatorer. 8 kompressorer med op til 3 aflastninger, 8 blæsere, maks. 120 ind/udgange.

- CO2 kompatibel
- Inkl. ekstern kommunikation
- Flydende kondenseringstryk
- Varmegenvindingsfunktion
- Lastbegrænsning
- Nathævning
- PO optimering
- Pumperegulering
- Regulering af tre-vejs ventil

| Varenr.    | Type       | Forsyningsspænding | Montering | Danfoss nr. | DKK      |
|------------|------------|--------------------|-----------|-------------|----------|
| 1004058557 | AK-PC 782A | 24 VAC             | DIN       | 080Z0192    | 16306,00 |

## Danfoss AK-PC 783 styring



Regulator til kapacitetsregulering af kompressorer og kondensatorer, 8 kompressorer med op til 3 aflastninger, 8 blæsere, maks. 120 ind/udgange.

| Varenr.    | Type      | Forsyningsspænding | Montering | Danfoss nr. | DKK     |
|------------|-----------|--------------------|-----------|-------------|---------|
| 1004038997 | AK-PC 783 | 24 VAC             | DIN       | 080Z0196    | 8695,00 |

## Danfoss Saginomiya XGE hastighedsregulator



Hastighedsregulering af kondensatorventilatorer  
XGE'en er meget kompakt og den ideelle løsning til ventilatorregulering til de fleste enheder, hvor små ventilatorer anvendes  
XGE-C betyder at ventilator stopper ved lavt tryk.  
XGE-M betyder, at ventilator kører på minimum hastighed ved lavt tryk

| Varenr.    | Type   | Spænding<br>V | IP-klasse | Område<br>Bar | P bånd<br>Bar | Vægt<br>Kg | Danfoss nr. | DKK    |
|------------|--------|---------------|-----------|---------------|---------------|------------|-------------|--------|
| 1004002601 | XGE-4C | 240           | IP65      | 10-25         | 6             | 0,27       | 061H3140    | 952,00 |
| 1004002600 | XGE-6C | 240           | IP65      | 22-39         | 7             | 0,27       | 061H3160    | 952,00 |
| 1004000659 | XGE-4M | 240           | IP65      | 10-25         | 6             | 0,27       | 061H3240    | 952,00 |
| 1004000658 | XGE-6M | 240           | IP65      | 22-39         | 7             | 0,27       | 061H3260    | 952,00 |

## Danfoss Saginomiya RGE hastighedsregulator



Hastighedsregulering af kondensatorventilatorer  
RGE'en er den ideelle løsning til ventilatorregulering af mellemstore og store ventilatorer.  
RGE regulatorer kan sættes både til cut-out og minimum hastighed ved lavt tryk. Alle Saginomiya regulatorer er med 1/4" flare med indvendig gevind.  
Op til 28 bar for R22, R134a, R404A og R407C.  
Op til 39 bar for R410A

| Varenr.    | Type         | Spænding<br>V | IP-klasse | Område<br>Bar | P bånd<br>Bar | Vægt<br>Kg | Danfoss nr. | DKK     |
|------------|--------------|---------------|-----------|---------------|---------------|------------|-------------|---------|
| 1004000763 | RGE-Z1N4-7DS | 240           | IP54      | 8-28          | 4             | 0,57       | 061H3005    | 1521,00 |
| 1004000792 | RGE-Z1N6-7DS | 240           | IP54      | 16-39         | 8             | 0,57       | 061H3021    | 1714,00 |
| 1004000748 | RGE-Z1P4-5   | 240           | IP54      | 8-28          | 4             | 0,57       | 061H3008    | 2181,00 |
| 1004000777 | RGE-Z1Q4-7DS | 240           | IP54      | 8-28          | 4             | 0,57       | 061H3009    | 2614,00 |
| 1004000797 | RGE-X3R4-7   | 400           | IP54      | 8-28          | 4             | 1,65       | 061H3006    | 7330,00 |
| 1004000817 | RGE-Z3T4-7DS | 400           | IP54      | 8-28          | 4             | 1,65       | 061H3050    | 6113,00 |

## Carel Ventilatorhastighedsstyringer



FCR3 er slave-mikroprocessor styring, der administrerer trefaset asynkronmotorer. Disse bruges hovedsageligt til styring af kondensatorventilatormotorer på køle units.  
Styresignalet kan være analog 0 til 10 V, PWM, 0 til 20 mA eller Modbus RTU over RS485 seriel; styringen har også en digital indgang og en digital udgang til alarmstyring.  
Den serielle port bruges til overvågning af alle parametre i styresystemet. Der kan indstilles op til 255 adresser på Modbus-netværket.  
Parametrene kan konfigureres via seriel port eller ved hjælp af en programmeringsnøgle.

| Varenr.    | Type       | Beskrivelse        | Størrelse  | IP-klasse | Kommunikations type | DKK      |
|------------|------------|--------------------|------------|-----------|---------------------|----------|
| 1824056044 | FCR3064020 | 3 faset ventilator | 6A         | IP55      | Modbus RS485        | 5184,00  |
| 1824056045 | FCR3094040 | 3 faset ventilator | 9A         | IP55      | Modbus RS485        | 5738,00  |
| 1824046105 | FCR3124020 | 3 faset ventilator | 12A        | IP55      | Modbus RS485        | 6291,00  |
| 1824056046 | FCR3204020 | 3 faset ventilator | 20A        | IP55      | Modbus RS485        | 8141,00  |
| 1824056047 | FCR3404020 | 3 faset ventilator | 40A        | IP55      | Modbus RS485        | 11468,00 |
| 1824005888 | FCSM042300 | 1 faset ventilator | Op til 4A  | IP00      |                     | 662,00   |
| 1824005887 | FCSM082300 | 1 faset ventilator | Op til 8A  | IP00      |                     | 936,00   |
| 1824005886 | FCSM122300 | 1 faset ventilator | Op til 12A | IP00      |                     | 1143,00  |

Carel µChiller



Løsning til komplet håndtering af luft/vand og vand/vand chillere og varmepumper med on-off og / eller DC kompressorer

| Varenr.    | Type          | Beskrivelse    | Montering | Kompressor pr. kølekreds | Digital inputs (DI) | Kommunikations-type | Analog inputs (AI) | DKK     |
|------------|---------------|----------------|-----------|--------------------------|---------------------|---------------------|--------------------|---------|
| 1824067629 | UCHBD00001230 |                | DIN       | 2                        | 5                   | Modbus BMS RS485    | 7                  | 1804,00 |
| 1824067630 | UCHBP00000200 |                | Panel     | 2                        | 6                   | Modbus BMS RS485    | 6                  | 2286,00 |
| 1824067628 | AX5000PD20A30 | Brugerterminal |           |                          |                     |                     |                    | 1253,00 |
| 1824069442 | UCHBE00001230 |                |           |                          |                     |                     |                    | 1515,00 |

## Carel MPXPRO

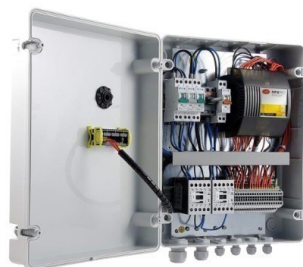

MPXPRO er en kompakt og fleksibel regulator, der kan anvendes til rum, diske eller møbler. Regulatoren indeholder udgange til elektroniske ekspansionsventiler, kompressor, magnetventil, fordamperblæser, afrimning, karmvarme mm.

Ud over de normale funktioner kan nævnes modulerende ventilatorhastighedsregulering.

Styringen kan køre i netværk og kommunikere med CAREL's kompressorstyringer og derved få udbytte af følgende funktioner:

- Kontinuerlig overhedningsforskydning efter kølebehov
- Dynamisk modulation af køleydelsen resulterer i mindre OFF tid
- Færre afrimninger og mere stabil temperatur

### Floating Suction kompressorhastighedsregulering:

- Synkronisering med kølebehovet på de forskellige kølesteder
- Kontinuerlig tilpasning af sugetryk for at opnå optimalt og stabilt sugetryk
- Fuld kontrol med kompressorens indsatsområde
- Automatisk og synkroniseret tømning af olie i fordamperne
- Speed Boost for optimal olietilbageførsel

UltraCap med 10 års garanti på kapacitor sikre, at ventil(er) lukkes ved strømsvigt.

Efter et strømsvigt er UltraCap igen opladet efter 5 minutter. Den batteriløse enhed kræver ingen vedligeholdelse.

Regulatoren kan fås både til CAREL's elektroniske ventiler og PWM puls ventiler, samt i en „light“ udgave til klassisk termo- og magnetventil. CAREL og Modbus over RS485 netværk.

En Master kan styre op til 5 slaver.

**MPXPRO komplette el-tavler til CAREL ExV ventiler:** Komplette el-tavler færdigmonterede med klemmerækker, hovedafbryder, sikringer og kontaktorer (ved tavler med 3 faset afrimning).

Kan forbindes til CAREL overvågning for en komplet løsning til store køle/fryserum med flere fordampere.

- Op til 5 fordampere på et rum
- En tavle pr. rum
- En tavle pr. kompressor anlæg for at udnytte funktionerne: Smooth Lines, Floating Suction og Oil Boost (olieskyl)
- Et display

| Varenr.    | Type       | Beskrivelse                    | Afrimning      | Relæer         | Kommunikations type                | DKK      |
|------------|------------|--------------------------------|----------------|----------------|------------------------------------|----------|
| 1824005581 | MX30M25H00 | MPXPRO Master                  |                | 5 med UltraCap | Carel og Modbus over RS485 netværk | 3353,00  |
| 1824005523 | MX30S25H00 | MPXPRO Slave                   |                | 5 med UltraCap | Carel og Modbus over RS485 netværk | 3057,00  |
| 1824005833 | IR00UGC300 | Display m. knapper             |                |                |                                    | 441,00   |
| 1824034110 | IR00XGC300 | Display, kun temperatur        |                |                |                                    | 412,00   |
| 1824044592 | CM00009538 | MPXPRO Master                  | 11kW 3 x 400V  |                |                                    | 9832,00  |
| 1824044591 | CM00009533 | MPXPRO Master + 1 MPXPRO slave | 11kW 3 x 400V  |                |                                    | 15588,00 |
| 1824055023 | CM00009539 | MPXPRO Master                  | 2,5kW 1 x 230V |                |                                    | 8840,00  |
| 1824055010 | CM00009529 | MPXPRO Master + 1 MPXPRO slave | 2,5kW 1 x 230V |                |                                    | 13632,00 |
| 1824055011 | CM00009530 | MPXPRO Master + 2 MPXPRO slave | 2,5kW 1 x 230V |                |                                    | 18397,00 |
| 1824055012 | CM00009531 | MPXPRO Master + 3 MPXPRO slave | 2,5kW 1 x 230V |                |                                    | 23299,00 |
| 1824055013 | CM00009532 | MPXPRO Master + 4 MPXPRO slave | 2,5kW 1 x 230V |                |                                    | 28366,00 |

## Carel MPX ONE



MPXone udvider og opgraderer MPX-produktsortimentet, styringer til køle-fryserum, diske eller møbler. Ud over komplet kontrol af køleenheden, udvider MPXone konceptet med tilslutningsmulighed ved hjælp af NFC og Bluetooth-teknologien.

Brugervenligheden gør det hurtigt og nemt at installere MPXONE, DIN eller panel version.

| Varenr.    | Type          | Spænding | Montering         | Relæer | Styringstype | Digital inputs (DI) | Kommunikations-type | DKK     |
|------------|---------------|----------|-------------------|--------|--------------|---------------------|---------------------|---------|
| 1824069281 | S1M0006B0B080 | 24V      | Panel med display | 4      | NTC/PT1000   | 5                   | Fieldbus og BMS     | 1955,00 |
| 1824069279 | S1M0007N0B110 | 230V     | DIN med display   | 4      | NTC/PT1000   | 5                   | Fieldbus og BMS     | 1804,00 |
| 1824069280 | S1M0004W0B060 | 24V      | Panel             | 4      | NTC/PT1000   | 2                   | Fieldbus og BMS     | 1405,00 |



## Carel pRack



- Kompressor rack styring.  
 pRack styringen er en komplet kompressor rack styring.  
 pRack platformen bygger på:
- Enkelhed
  - Fleksibilitet
  - Strømbesparende
  - Systemoptimering
  - pRack300: kompressor rack styring til subkritiske anlæg
  - pRack300T: kompressor rack styring til transkritiske CO<sub>2</sub> anlæg
  - pRack100T: Condensing Unit styring til små transkritiske CO<sub>2</sub> anlæg.

Kompressorstyring med overvågning af kompressorens indsatsområde, overhedningssikring, olieovervågning. Flere kompressor kapacitets steps og Bitzer CR11 eller frekvensomformerstyring via 0-10V signal.

Kondensatorstyring i steps samt modulerende 0-10V.

Alarm-log, varmegenvinding, Smooth Line (med CAREL fordampersstyring og elektroniske ekspansionsventiler).

Det anbefales at monterer et MTOPZS1000 relæ mellem CR11 spolen og SSR relæet i styringen. Dette beskytter SSR relæerne i styringen mod overstrøm ved defekt CR11 spole.

pRack med indbygget driver kan bruges til styring af pladeveksler på cascadeanlæg.

pRack kan bruges til at styre både store og små anlæg.

Med pRack kan du styre op til to rørledninger, f.eks. en sugeledning og en kondensator med en enkelt controller.

Ved hjælp af den indbyggede setup wizard er det nemt og hurtigt at opsætte alle ind- og udgange samt følere, overvågning og alarmer.

**Rack300T, transkritiske kompressor racks:** Komplet styring af transkritiske kompressor racks, herunder: styring af flash, højtryksventil, gaskøler, kompressorer og alarmer.

**pRack100T til transkritiske CO<sub>2</sub> condensing Units:** Uden RS485. Komplet styring af små Condensing Units herunder: styring af Flash, højtryksventil, gaskøler, kompressorer og alarmer.

| Varenr.    | Type       | Beskrivelse                                      | Relæer        | Kommunikations-type | DKK      |
|------------|------------|--|---------------|---------------------|----------|
| 1824044913 | PRK300D3FK | Medium med Twin EVDEO driver                     | Uden SSR relæ | RS485               | 13365,00 |
| 1824043753 | PRK300L3FK | Large  | Uden SSR relæ | RS485               | 10878,00 |
| 1824044916 | PRK300M3FK | Medium   | Uden SSR relæ | RS485               | 9770,00  |
| 1824044918 | PRK300S3FK | Small  | Uden SSR relæ | RS485               | 7871,00  |
| 1824044912 | PRK300D0E0 | Medium med Twin EVDEVO driver                    | 2 SSR relæ    | RS485               | 11278,00 |
| 1824044914 | PRK300L0E0 | Large  | 6 SSR relæer  | RS485               | 8785,00  |
| 1824044915 | PRK300M0E0 | Medium   | 2 SSR relæer  | RS485               | 7684,00  |
| 1824044917 | PRK300S0E0 | Small  | 2 SSR relæer  | RS485               | 6024,00  |
| 1824046191 | PGDERK0FX0 | PGDEVOLUTION                                     |               | RS485               | 2835,00  |
| 1824044879 | PRK30TL3FK | Large m. eksternt display                        | Uden SSR relæ | RS485               | 12059,00 |
| 1824044878 | PRK10TY3CO | For transkritisk CO <sub>2</sub> condensing unit | SSR relæ      | -                   | 5060,00  |

## Carel µRack



µRack kompressorstyring  
Med µRack serien tilbyder CAREL en række kompakte og økonomiske styringer, der er enkle at bruge og installere. Til styring af små kompressor racks, med mulighed for at styre op til 5 relæudgange til styring af kompressorer og kondensatorblæsere.

| Varenr.    | Type       | Montering              | Kommunikations type | DKK     |
|------------|------------|------------------------|---------------------|---------|
| 1824005720 | MRK0000000 | 32 x 74 panelmontering |                     | 1647,00 |
| 1824055130 | MRK0000AD0 | DIN skinne montering   | RS485               | 2045,00 |

## Carel Blæstkøler



Blast Chiller er baseret på den programmerbare pCO-serie og har en grafisk brugerflade (pGD1-serie); med en enkel menu (inkl. flere sprog) og komplette ikoner.

Vigtigste funktioner:

- Køle- og frysecykluser i overensstemmelse med standarder (tid eller temperatur, hård eller blød);
  - Opbevaringsfase.
- Håndtering af specielle funktioner eller indstillinger:
- Oprettelse af fuldstændigt tilpassede cykluser;
  - Smart afrimning til energibesparelse;
  - Optimal tidsstyring takket være det indbyggede ur.

| Varenr.    | Type       | Beskrivelse  | DKK     |
|------------|------------|--|---------|
| 1824074733 | PBB2C0SCF0 | Easy blast chiller lille 30A 8A 5A 5A NTC 115/230VAC, Rødt display | 1314,00 |
| 1824074734 | PBB2H0HCA0 | Easy blast chiller 2HP 16A 8A 8A 8A 115/230VAC NTC rødt disp       | 1405,00 |

## Carel Energimålere



3 faset energimåler med aftageligt brugerinterface, valgfri installering, panel- eller DIN skinne.

| Varenr.    | Type       | Beskrivelse          | DKK     |
|------------|------------|----------------------|---------|
| 1824035699 | MT300W100  | Energimåler, 3 faser | 3375,00 |
| 1824035700 | MTOPZD0000 | Brugerinterface      | 932,00  |
| 1824035701 | MTOPZT1000 | 100A transformer     | 284,00  |
| 1824055146 | MTOPZT2000 | 200A transformer     | 406,00  |

### Carel C.PCO MINI

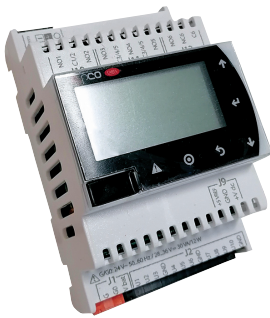

C.PCO MINI er en elektronisk programmerbar controller designet til opvarmning, køling og klimaanlæg. Controlleren understøtter mange indstillinger, så den er velegnet til styring af ethvert system under hensyntagen til kravene til et bestemt objekt.

- Udførelse af applikationer i et realtidsoperativsystem
- Høj ydeevne ved udførelse af applikationer - varigheden af programcyklussen er 50 ... 10 ms;
- Integreret USB-port med øget ydeevne
- integreret funktion af dataarkivering og visning af dem i form af grafer ved hjælp af en intuitiv webgrænseflade;
- Standardfilsystem til lagring af data;
- Universelle I / O-kanaler, som hver kan uafhængigt konfigureres som AI / AO / DI;
- Den nye standardstørrelse på C.PCO MINI-controllere er optimeret til applikationer, hvor der kræves små dimensioner med et stort antal I / O, inkl. versioner af controllere til montering af paneler;

| Varenr.    | Beskrivelse                          | DKK     |
|------------|--------------------------------------|---------|
| 1824042395 | Logger modul c.pCO mini uden stiksæt | 3875,00 |
| 1824042396 | Stiksæt for c.pCO mini loggermodul   | 161,00  |

### Carel pCO5+



Programmérbare styringer.  
 Fungerer ikke uden indlæsning af enten OEM software eller CAREL standard software til forskellige formål.  
 Kontakt H. Jessen Jürgensen for mere information om standard software.

| Varenr.    | Type          | Beskrivelse                                       | DKK     |
|------------|---------------|---|---------|
| 1824055137 | P+500BAA00M0  | Medium version, USB port                          | 7027,00 |
| 1824046161 | P+500BAA00LO  | Large version, USB port                           | 8249,00 |
| 1824055138 | P+500BAA00EM0 | Medium version, USB port, pGD1, indbygget display | 8033,00 |
| 1824055139 | P+500BAA00ELO | Large version, USB port, pGD1, indbygget display  | 9261,00 |

### Carel Tilbehør til kompressor/chillerstyringer

| Varenr.    | Beskrivelse  | Til brug for  | Kabellængde, m | DKK     |
|------------|--|---------------|----------------|---------|
| 1824005425 | Programmeringsnøgle  | MPXPRO        |                | 833,00  |
| 1824005701 | RS485 USB konverter  | MPXPRO        |                | 2025,00 |
| 1824034113 | Fjernbetjening   | MPXPRO        |                | 419,00  |
| 1824005700 | Optocoupled RS485 seriel kort                                | For BMS-port  |                | 1212,00 |
| 1824005798 | Smart Key pCO sistema  | pRack         |                | 1391,00 |
| 1824005846 | USB key adapter med telefon-connector for tilslutning til PC | pRack         |                | 2017,00 |
| 1824046184 | Stik med skrueterminaler, pCO5+ large                        | pCO5+         |                | 284,00  |
| 1824046185 | Stik med skrueterminaler, pCO5+ medium                       | pCO5+         |                | 231,00  |
| 1824046186 | Stik med skrueterminaler, pCO5+ small                        | pCO5+         |                | 140,00  |
| 1824005734 | RS485 seriel kort, DIN                                       | µRack         |                | 385,00  |
| 1824005740 | RS485 seriel kort, panel                                     | µRack         |                | 500,00  |
| 1824005739 | Programmeringsnøgle med 12 Vac batteri                       | µRack         |                | 1121,00 |
| 1824005840 | Transformer, DIN   | µRack         |                | 216,00  |
| 1824005977 | Sæt af 24 kabler   | µRack         | 1              | 162,00  |
| 1824005787 | Stiksæt for µC2, panel                                       | µRack         |                | 51,00   |
| 1824005545 | UltraCap batterimodul for nøduluk ved strømsvigt             | µRack         |                | 1783,00 |
| 1824005599 | USB/tLAN konverter   | EVD evolution |                | 1191,00 |
| 1824005853 | Sæt af 24 kabler   | µRack         | 3              | 315,00  |

**Fortsættes: Carel Tilbehør til kompressor/chillerstyringer**

| Varenr.    | Beskrivelse                                | Til brug for       | Kabellængde, m | DKK      |
|------------|--|--------------------|----------------|----------|
| 1824005942 | Modul for PWM                              | µRack              |                | 565,00   |
| 1824005743 | I/O ekspansionsmodul                       | MicroChiller 2SE   |                | 1276,00  |
| 1824005785 | Stiksæt                                    | µC2SE              |                | 57,00    |
| 1824005850 | RS485 adapter                              | µC2SE              |                | 587,00   |
| 1824005851 | µC2 remote terminal                        | µC2SE              |                | 2201,00  |
| 1824005852 | µC2 remote terminal                        | µC2SE              |                | 2180,00  |
| 1824005636 | tLAN seriel print                          | For Field-Bus port |                | 379,00   |
| 1824005637 | PCOnet BACnet(TM) MS/TP RS485 seriel print | For BMS-port       |                | 3186,00  |
| 1824005638 | RS485 seriel print                         | For Field-Bus port |                | 1136,00  |
| 1824055135 | MP BUS(r) seriel print                     | For Field-Bus port |                | 379,00   |
| 1824061142 | pCOWEB, TCP/IP seriel kort                 | For BMS-port       |                | 4234,00  |
| 1824005642 | Panel monteret, LCD display, 132x64pixels  |                    |                | 2558,00  |
| 1824062799 | pGD1 LCD display m. hvidt lys              |                    |                | 3.205,00 |
| 1824042873 | Kabel til pRack display 3m                 |                    |                | 77,00    |
| 1824055131 | DIN monteret SSR relæ                      |                    |                | 489,00   |
| 1824005712 | pCO display kabel 1,5m                     |                    | 1,5            | 69,00    |
| 1824005774 | USB/RS485 konverter med telefon connector  |                    |                | 2059,00  |
| 1824069278 | NFC+BLE, 4 knapper, buzzer                 |                    |                | 702,00   |
| 1824067634 | Tilslutningskabel                          |                    |                | 44,00    |
| 1824067631 | Stik og kabelsæt, DIN                      |                    |                | 482,00   |
| 1824067632 | Stik og kabelsæt, panel                    |                    |                | 386,00   |

## Danfoss Optyma styring



Optyma styring, Optyma Control kan kontrollere forskellige former for kølesystemer: temperaturregulering via kompressor/magnetventil, fordamperventilator, afrimningsvarmelegeme og rumlys

| Varenr.    | Type      | Beskrivelse    | Forsyningsspænding, V | IP-klasse | Danfoss nr. | DKK     |
|------------|-----------|----------------|-----------------------|-----------|-------------|---------|
| 1004000800 | AK-RC 111 | Inkl. 2 følere | 230                   | IP65      | 080Z3220    | 2085,00 |
| 1004039244 | AK-RC 103 | Inkl. 2 følere | 400                   | IP65      | 080Z3201    | 6039,00 |
| 1004039245 | AK-RC 103 | Inkl. 2 følere | 400                   | IP65      | 080Z3202    | 6039,00 |
| 1004039550 | AK-RC 103 | Inkl. 2 følere | 400                   | IP65      | 080Z3206    | 7345,00 |
| 1004000766 | AK-RC 103 | Inkl. 2 følere | 400                   | IP65      | 080Z3207    | 7345,00 |

## Danfoss Temperaturstyringer



| Varenr.    | Type               | Effektforbr. VA | Montering                    | Føler | Komp. Amp. | Afrim. Amp. | Vent. Amp. | RTC | Danfoss nr. | DKK     |
|------------|--------------------|-----------------|------------------------------|-------|------------|-------------|------------|-----|-------------|---------|
| 1004042792 | ERC 211            | 1               | Panel                        | 1     | 16         |             |            |     | 080G3293    | 357,00  |
| 1004042793 | ERC 213            | 1,5             | Panel                        | 1/2   | 16         | 8           |            |     | 080G3294    | 496,00  |
| 1004042794 | ERC 214            | 1,5             | Panel                        | 1/2   | 16         | 8           | 6          |     | 080G3295    | 623,00  |
| 1004000566 | EKC 202A           | 1,5             | Panel                        | 2     | 10         | 10          | 6          | Ja  | 084B8521    | 621,00  |
| 1004000710 | EKC 202B           | 2               | Panel                        | 2     | 10         | 10          | 6          | Ja  | 084B8522    | 737,00  |
| 1004000531 | EKC 202C           | 2,5             | Panel                        | 2     | 10         | 10          | 6          | Ja  | 084B8523    | 796,00  |
| 1004000533 | EKC 202D           | 2,5             | Panel                        | 3     | 10         | 10          | 6          | Ja  | 084B8536    | 888,00  |
| 1004000389 | EKC 202D1          | 2,5             | Panel                        | 3     | 10         | 10          | 6          | Ja  | 084B8554    | 911,00  |
| 1004000715 | AK-CC 210          | 2,5             | Panel                        | 3     | 10         | 10          | 6          | Ja  | 084B8520    | 1005,00 |
| 1004000414 | AK-CC 250          | 2,5             | Panel                        | 3     | 10         | 10          | 6          | Ja  | 084B8524    | 1042,00 |
| 1004039454 | AK-CC 350          | 2,5             | Panel                        | 3     | 10         | 10          | 6          | Ja  | 084B4165    | 1221,00 |
| 1004000428 | AK-CC 450          | 5               | DIN                          | 4     | 4          | 4           | 4          | Ja  | 084B8022    | 2520,00 |
| 1004001399 | AK-CC 550A         | 5               | DIN                          |       | 4          | 4           | 4          | Ja  | 084B8030    | 3781,00 |
| 1004069235 | AK-CC 55 Bluetooth | 5               | DIN Single coil uden display |       | 4          | 4           | 4          | Ja  | 084B4082    | 3671,00 |
| 1004069236 | AK-CC 55 Bluetooth | 5               | DIN Single coil MED display  |       | 4          | 4           | 4          | Ja  | 084B4083    | 3819,00 |
| 1004069237 | AK-CC 55 Bluetooth | 5               | DIN Multicoil uden display   |       | 4          | 4           | 4          | Ja  | 084B4084    | 5233,00 |
| 1004064336 | AK-CC 750A         | 8               | DIN                          |       | 5          | 5           | 5          | Ja  | 080Z0140    | 7461,00 |

## Automatik / Tilbehør til styringer / Danfoss

### Danfoss Display og kommunikationskort



| Varenr.    | Type     | Beskrivelse  | Danfoss nr. | DKK     |
|------------|----------|--|-------------|---------|
| 1004000798 | EKA 163A | Uden knapper. Til AK-CC250, 450, 550 og EKC414             | 084B8562    | 423,00  |
| 1004000478 | EKA 164A | Med knapper. Til AK-CC250, 450, 550 og EKC414              | 084B8563    | 561,00  |
| 1004000418 | EKA 163B | Uden knapper. Til EKC201C, AK-PC, AK-CC 450-550 og EKC 414 | 084B8674    | 317,00  |
| 1004000833 | EKA 164B | Med knapper. Til EKC201C, AK-PC, AK-CC 450-550 og EKC 414  | 084B8575    | 480,00  |
| 1004000794 | EKA 165  | Status og display med knapper for AK-PC530                 | 084B8573    | 637,00  |
| 1004000509 | EKA 175  | Datakommunikationsmodul LON RS485                          | 084B8579    | 257,00  |
| 1004000334 | EKA 178B | Datakommunikationsmodul Modbus                             | 084B8571    | 377,00  |
| 1004000438 | EKA 176  | Datakommunikationsmodul Danbuss for gateway                | 084B8583    | 691,00  |
| 1009037900 | EKA 176A | Datakommunikationsmodul Danbuss for PI200                  | 084B8591    | 691,00  |
| 1004000720 | EKA 174  | LON kort for EKC 3xx - EKS 5xx - AK-PC 420, 530            | 084B7124    | 1274,00 |
| 1004000419 | EKA 178A | MODBUS kort for EKC 202A, B, C, D - AK-CC 210              | 084B8564    | 244,00  |
| 1004000719 | EKA 179A | LON kort for EKC 202A, B, C, D - AK-CC 210                 | 084B8565    | 713,00  |
| 1004069238 | AK-UI55  | Bluetooth  | 084B4075    | 612,00  |

### Danfoss Tilbehør for controllere



Programmerbar regulator, panelmonteret, inkl. tilslutningskit

| Varenr.    | Beskrivelse                            | Længde, m | Danfoss nr. | DKK     |
|------------|--|-----------|-------------|---------|
| 1004000752 | Software til betjening af AK regulator |           | 080Z0161    | 1423,00 |
| 1004036558 | Converter AK til USB                   |           | 080Z0264    | 1509,00 |
| 1004000504 | 18 VA. 24 V d.c.                       |           | 080Z0053    | 425,00  |
| 1004000376 | 36 VA. 24 V d.c.                       |           | 080Z0054    | 651,00  |
| 1004036388 | Grafisk display med knapper AK-PC 7**  |           | 080G0311    | 1347,00 |
| 1004040516 | Grafisk display med knapper AK-PC 7**A |           | 080G0294    | 1464,00 |
| 1004000391 | Kabel ml. display og regulator         | 2 m       | 084B7179    | 46,00   |
| 1004000537 | Kabel ml. display og regulator         | 6 m       | 084B7299    | 164,00  |
| 1004038916 | Realtidsur med batteri backup          |           | 080Z0252    | 880,00  |

## Carel Stylinger SmartCella



Styring for køle- og frostrum

- En serie af køle- og frostrumsstyringer, der dækker ethvert behov
- Modulært design med mange tillægsmoduler
- Hurtig installation på DIN skinne, som sikre et pænt finish
- IP65 mellem modulerne, som samles med clips
- Modbus og CAREL kommunikation over RS485 netværk

| Varenr.    | Type       | Kompr.       | Afrimning    | Ventilator  | Relæer | Føler-type | Styrings-type | Digital inputs (DI) | DKK     |
|------------|------------|--------------|--------------|-------------|--------|------------|---------------|---------------------|---------|
| 1824047789 | WE00SEN00  | 30A, 230 VAC | 16A, 230 VAC | 8A, 230 VAC | 1      | NTC        | Køl           | NTC                 | 1343,00 |
| 1824047788 | WE00C2HN00 | 30A, 230 VAC | 16A, 230 VAC | 8A, 230 VAC | 4      | NTC        | Frost         | NTC                 | 1646,00 |
| 1824047790 | WE00C2HNOH | 30A, 230 VAC | 16A, 230 VAC | 8A, 230 VAC | 4      | NTC        | Køl/frost     | NTC                 | 1646,00 |

## Carel SmartCella komplet 3 faset



Komplet kompressor og køle- eller frostrumsstyring.

Alt i én tavle, fortrådet, med dokumentation og klemmerækker for hurtig montering. Indbygget SmartCella styring, 3 faset hovedafbryder, kontaktorer, justerbart motorværn og sikringer.

Lamper med symboler for bl.a. kompressor og kondensator.

| Varenr.    | Type       | Beskrivelse                            | Komp.     | Afrimning         | Ventilator Fordamper | Ventiltype Magnetventil | DKK      |
|------------|------------|--|-----------|-------------------|----------------------|-------------------------|----------|
| 1824059217 | WP00B14A10 | Komplet styretavle 1,6-2,5A kompressor | 3x400 Vac | 3x300 Vac 6kW 9A  | 1x230 Vac 500W 2,5A  | 1x230 Vac 2A            | 9914,00  |
| 1824059218 | WP00B24A10 | Komplet styretavle 2,5-4A kompressor   | 3x400 Vac | 3x300 Vac 6kW 9A  | 1x230 Vac 500W 2,5A  | 1x230 Vac 2A            | 10052,00 |
| 1824059202 | WP00B34A10 | Komplet styretavle 4-6,3A kompressor   | 3x400 Vac | 3x300 Vac 6kW 9A  | 1x230 Vac 500W 2,5A  | 1x230 Vac 2A            | 10052,00 |
| 1824059203 | WP00B44A10 | Komplet styretavle 6,3-10A kompressor  | 3x400 Vac | 3x300 Vac 6kW 9A  | 1x230 Vac 500W 2,5A  | 1x230 Vac 2A            | 10052,00 |
| 1824059204 | WP00B47B20 | Komplet styretavle 6,3-10A kompressor  | 3x400 Vac | 3x300 Vac 9kW 13A | 3x400 Vac 2kW 3,3A   | 1x230 Vac 2A            | 11016,00 |
| 1824059214 | WP00B57B20 | Komplet styretavle 10-16A kompressor   | 3x400 Vac | 3x300 Vac 9kW 13A | 3x400 Vac 2kW 3,3A   | 1x230 Vac 2A            | 11429,00 |

## Carel Stylinger UltraCella



- Hurtig konfiguration og servicering med servicedisplay, der monteres i fronten
- Udblæsning og opsætning af alle parametre og værdier i UltraCella og EVD modulet.
- UltraCap, med 10 års garanti på kapacitor, sikre at ventil(er) lukkes ved strømsvigt. Efter strømsvigt er UltraCap igen opladet efter 5 minutter. Den batteriløse enhed kræver ingen vedligeholdelse.
- 10 forindudstillede konfigurationer gør opsætningen hurtig og nem.
- USB port til udtagelse af log, software opdatering, hente og indlæse parametre.
- Kan tilsluttes fugtføler samt CAREL eller Modbus.
- Mange andre avancerede funktioner.

| Varenr.    | Type       | Beskrivelse                                  | Komp.        | Afrim.       | Vent. | Følertype | AUX             | DKK     |
|------------|------------|--|--------------|--------------|-------|-----------|-----------------|---------|
| 1824040566 | WB000SW0F0 | 1 linie hvid LED                             | 30A, 230 VAC | 30A, 230 VAC | 0-10V | NTC       | 8A spændingsfri | 3511,00 |
| 1824040568 | WB000DW0F0 | 2 linier hvid LED                            | 30A, 230 VAC | 30A, 230 VAC | 0-10V | NTC       | 8A spændingsfri | 3642,00 |
| 1824046189 | WM00EUN000 | EVD modul med ultracap                       |              |              |       |           |                 | 3690,00 |
| 1824040573 | PGDEWB0FZK | Serviceterminal m. 3 m kabel                 |              |              |       |           |                 | 2913,00 |
| 1824040569 | WM00ENSI00 | UltraCella ExV modul med display u. ultracap |              |              |       |           |                 | 3592,00 |



## Carel Udvidelsesmoduler til SmartCella og UltraCella



3 faset afrimningsmodule med kontakter til afrimning of hovedafbrydere

| Varenr.    | Type       | Beskrivelse   | Afrimning      | Vent.   | DKK     |
|------------|------------|---|----------------|---------|---------|
| 1824054692 | WT00TD00N0 | 3 faset afrimningsmodul m. kontakter til afrimning og hovedafbryder | 3 x 16A, 11kW  | 1 x 16A | 3713,00 |
| 1824059215 | WT00SB00N0 | 3 faset afrimningsmodul med aut. sikringer og kontakter 6A          | 3 x 6A, 4kW    |         | 1556,00 |
| 1824059216 | WT00SC00N0 | 3 faset afrimningsmodul med aut. sikringer og kontakter 10A         | 3 x 10A, 7 kW  |         | 1597,00 |
| 1824059201 | WT00SD00N0 | 3 faset afrimningsmodul med aut. sikringer og kontakter 16A         | 3 x 16A, 11 kW |         | 1652,00 |
| 1824040571 | WM00P000NN | Udvidelsesmodul med 1x120 Amp sikring                               |                |         | 1170,00 |

## Carel Styringer MasterCella

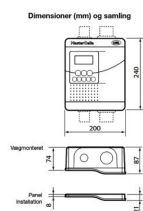

Styring for køle- og frostrum

- Stort LED display, som er nemt at læse
- Brugervenligt tastatur
- HACCP overholdes (fødevarer sikkerhed)
- Mulighed for RS485 kommunikation med udvidelseskort.

| Varenr.    | Type       | Føler | Komp. | Afrim. | Vent. | Relæer | Føler-type | AUX | Digital inputs (DI) | Komm.-type      | Temp.-føler | IR | DKK     |
|------------|------------|-------|-------|--------|-------|--------|------------|-----|---------------------|-----------------|-------------|----|---------|
| 1824005804 | MD33D0EN00 | 2     | 16A   | 16A    | 8A    | 5      | NTC        | 8A  | 3                   |                 | 2 NTC       |    | 2086,00 |
| 1824005849 | MD33D0EB00 | 2     | 16A   | 16A    | 8A    | 5      | NTC        | 8A  | 3                   |                 | 2 NTC       |    | 2444,00 |
| 1824005847 | MD33D0FB00 | 2     | 16A   | 16A    | 8A    | 5      | NTC        | 8A  | 3                   |                 | 2 NTC       | Ja | 2970,00 |
| 1824046214 | MD33D0FB00 | 2     | 16A   | 16A    | 8A    | 5      | NTC        | 8A  | 3                   | Modbus protokol | 2 NTC       | Ja | 2781,00 |

## Carel Tilbehør SmartCella, UltraCella, IR, easy, MasterCella

| Varenr.    | Beskrivelse   | Kabellængde m | DKK     |
|------------|---|---------------|---------|
| 1824005881 | programmeringsnøgle                                   |               | 861,00  |
| 1824005826 | RS485 seriel kort                                     |               | 296,00  |
| 1824005880 | programmeringsnøgle                                   |               | 888,00  |
| 1824005663 | RS485 seriel kort                                     |               | 482,00  |
| 1824054633 | Programmeringsinterface ml. PC og programmeringsnøgle |               | 1836,00 |
| 1824033190 | Forbindelseskabel                                     | 1,5           | 174,00  |
| 1824055088 | Fjernbetjening  |               | 236,00  |
| 1824055158 | Eksternt display u. knapper                           |               | 386,00  |
| 1824005877 | Forbindelseskabel                                     | 1,5           | 95,00   |
| 1824005878 | tLAN interfacekort                                    |               | 179,00  |
| 1824005664 | Fjernbetjening til ir33 universal                     |               | 251,00  |
| 1824005868 | RS485 seriel kort for MasterCella                     |               | 193,00  |
| 1824035548 | Ekstra skrueterminal                                  |               | 282,00  |
| 1824005867 | RS485 seriel kort til fjern-display for MasterCella   |               | 262,00  |
| 1824005871 | Fjern-dispaly, rød                                    |               | 513,00  |
| 1824059880 | Ekstra clips til samling                              |               | 16,00   |

Carel Styringer, easy

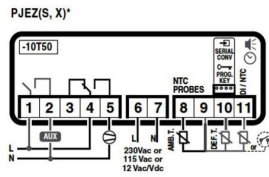

Carel easy er en serie af styringer til køle- og frostenheder, vitriner, montrere, varme m.m. Der er 5 forskellige størrelser i serien: easy, easy compact, easy wide, easy XL og easy split. Styringer med seriel port kan forbindes til CAREL overvågning med et RS485 kort.

- easy: Quick montering, seriel port og aftagelige skrueterminaler, indbygget summer, røde tal i display.
- easy compact: små styringer med kun 31 mm indbygningsdybde, røde tal i display, fastmonterede skrueterminaler

| Varenr.    | Type       | Føler | Komp. | Afrim. | Vent. | Relæer | Følertype  | Styrings-type | AUX | Digital inputs (DI) | Kom. type         | DKK     |
|------------|------------|-------|-------|--------|-------|--------|------------|---------------|-----|---------------------|-------------------|---------|
| 1824005828 | PJEZSOP000 | 2     | 16A   |        |       | 1      | NTC-50T105 | Køl/frost     |     |                     |                   | 372,00  |
| 1824005821 | PJEZCOP000 | 2     | 16A   | 8A     | 8A    | 1      | NTC-50T105 | Frost         |     |                     |                   | 427,00  |
| 1824005624 | PJEZM0N010 | 2     |       |        |       | 1      | NTC-50T105 | Termometer    |     |                     |                   | 606,00  |
| 1824005831 | PJEZSNPOEO | 1     | 16A   |        |       |        | NTC        | Køl           |     |                     | Ingen seriel kom. | 640,00  |
| 1824005824 | PJEZSOA000 | 2     | 8A    |        |       | 3      | NTC        |               | 8A  | 1                   |                   | 778,00  |
| 1824005659 | PJEZCOM000 | 2     | 2Hp   | 8A     | 8A    | 3      | NTC        |               |     | 1                   |                   | 1253,00 |
| 1824005484 | PJEZS2P000 | 2     | 16A   |        |       |        | NTC OT150  |               |     | 1                   |                   | 868,00  |
| 1824005388 | PJEZC8I040 | 2     | 30A   | 16A    | 2Hp   |        | NTC        |               | 16A |                     |                   | 1033,00 |
| 1824005647 | PJSIYOP000 | 2     | 16A   |        |       | 2      | NTC        |               |     |                     |                   | 929,00  |
| 1824059036 | PJS6COH000 |       | 2Hp   |        |       | 3      |            |               | 8A  |                     |                   | 1040,00 |
| 1824005665 | PJEZMNN0EO | 1     |       |        |       |        | NTC        |               |     |                     | Ingen seriel port | 585,00  |

## Carel Styringer IR33+

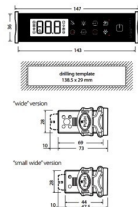

- En ny serie af køle- og froststyringer, som afløser ir33 serien
- Kompatible med ir33 med samme hulmål, dimensioner, ledningsdiagrammer og parametre
- 4 forskellige modeller ir33+smart, ir33+, ir33+wide og ir33+small
- Touch knapper og flad overflade for bedst mulig hygiejne og med nyt design og layout for knapperne
- Større og mere lysende display - med mulighed for eksternt display
- Modbus og CAREL protokoller i alle ir33+ styringer og kan forbindes via RS485 udvidelse til CAREL eller anden overvågning.

ir33+smart: hurtig konfiguration: på kort tid kan man vælge en af de forudstillede konfigurationer og skal derefter kun tage stilling til set-punkter:

IREVS7HN0E: 4 valgfrie, hurtige konfigurationer - dækker alle behov i en kølestyring.

IREVC7HC0E: 6 valgfrie hurtige konfigurationer - dækker alle behov i en froststyring.

Panelmontering, ur, skrueterminaler, indbygget summer, eksternt display. Mulighed for Modbus og CAREL protokol over RS485 kommunikation 2 digitale indgange.

- ir33+ wide: mulighed for remote display, summer, hvid visning, aftagelige terminaler for følere og digitale input, spadestik til relæer.

Panelmontering.

| Varenr.    | Type       | Føler | Komp. | Afrim. | Vent. | Relæer | Følertype | AUX  | Digital inputs (DI) | Kom. type | DKK     |
|------------|------------|-------|-------|--------|-------|--------|-----------|------|---------------------|-----------|---------|
| 1824054865 | IREVS7HN0E | 2     | 16A   |        |       | 1      | NTC/PTC   |      | 2                   | RS485     | 1047,00 |
| 1824054864 | IREVC7HC0E | 2     | 16A   | 8A     | 8A    | 4      | NTC/PTC   | 8A   | 2                   | RS485     | 1391,00 |
| 1824059374 | IREVM00N00 | 2     |       |        |       |        | NTC       |      | 1                   |           | 599,00  |
| 1824037721 | IREVM0EN00 | 2     |       |        |       |        | NTC       |      | 1                   |           | 792,00  |
| 1824037722 | IREVS0LN00 | 2     | 16A   |        |       | 1      | NTC       |      | 2                   |           | 771,00  |
| 1824037723 | IREVC0LC00 | 2     | 16A   | 8A     | 8A    | 4      | NTC       | 8A   | 2                   |           | 1184,00 |
| 1824037724 | IREVC7LN00 | 2     | 16    | 8A     | 8A    | 4      | NTC/PTC   | 8A   | 2                   |           | 1067,00 |
| 1824037725 | IREVS0EP00 | 2     | 16A   |        |       | 1      | NTC       |      | 2                   |           | 826,00  |
| 1824037726 | IREVF0EC00 | 2     | 16A   | 8A     | 8A    | 3      | NTC       |      | 2                   |           | 1308,00 |
| 1824037727 | IREVF7EN00 | 2     | 16A   | 8A     | 8A    | 3      | NTC/PTC   |      | 2                   |           | 1033,00 |
| 1824055104 | PBEVH0HNHW | 2     | 2Hp   | 16A    | 8A    |        | NTC       | 2x8A | 2                   |           | 1315,00 |

Carel Stylinger IR33 Universal



DN33 - Universal inputs

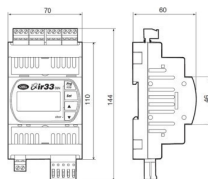

- Kan bruges til kondensator, kompressor, tørkølere mm.
- PID regulering, samt klassiske proportionale og proportionale + integral kontrol (P, P I).
- Installation: alle modeller leveres med plug-in terminaler. Enhederne kan programmeres på tastaturet, via nøgle, fjernbetjening og Comtool
- Strømforsyning: alle modeller fås med 12 - 24 Vac / 12 til 30 V DC, 24 V AC/DC eller 115-230 Vac strømforsyning
- Display: det store display, komplet med ikoner, gør det nemt at indstille parametrene.
- Kan fås med UR/RTC, der bruges til at logge alarmer og styre arbejdscyklusser.

| Montering     | serie | Output    | Input         | forsyning            | forbindelsestype |
|---------------|-------|-----------|---------------|----------------------|------------------|
| IR=Panel      | 33    | V=1 DO    | 7=Temperatur  | HB=115-230Vac+RTC    | 20=Plug-in       |
| DN=Din skinne |       | W=2DO     | 9=multi input | HR=115-230Vac        |                  |
|               |       | Z=4DO     |               | LR=12-24Vac+12-30Vdc |                  |
|               |       | A=4SSR    |               | MR=24Vac/dc          |                  |
|               |       | B=1DO+1AO |               |                      |                  |
|               |       | E=2DO+2AO |               |                      |                  |

| Varenr.    | Type       | Beskrivelse                | Montering | Relæer | Digital inputs (DI) | Analog inputs (AI) | DKK     |
|------------|------------|----------------------------|-----------|--------|---------------------|--------------------|---------|
| 1824005646 | IR33B7HR20 | 1 relæ, temperatur input   | Panel     | 1      | 2                   | 2                  | 1164,00 |
| 1824005682 | IR33V7HR20 | 1 relæer, temperatur input | Panel     | 1      | 2                   | 2                  | 916,00  |
| 1824005644 | IR33E7HR20 | 2 relæer, temperatur input | Panel     | 2      | 2                   | 2                  | 1322,00 |
| 1824005676 | IR33Z7HR20 | 4 relæer, temperatur input | Panel     | 4      | 2                   | 2                  | 1212,00 |
| 1824005680 | IR33V7LR20 | 1 relæ, temperatur input   | Panel     | 1      | 2                   | 2                  | 792,00  |
| 1824058459 | IR33E7LR20 | 2 relæer, temperatur input | Panel     | 2      | 2                   | 2                  | 1191,00 |
| 1824005675 | IR33Z7LR20 | 4 relæer, temperatur input | Panel     | 4      | 2                   | 2                  | 1081,00 |
| 1824005610 | IR33V9HR20 | 1 relæ, temperatur input   | Panel     | 1      | 2                   | 2                  | 1212,00 |
| 1824005564 | IR33W9HR20 | 2 relæer, temperatur input | Panel     | 2      | 2                   | 2                  | 1336,00 |
| 1824005572 | IR33Z9HR20 | 4 relæer, temperatur input | Panel     | 4      | 2                   | 2                  | 1494,00 |
| 1824005562 | IR33B9HR20 | 1 relæ, temperatur input   | Panel     | 1      | 2                   | 2                  | 1453,00 |
| 1824005569 | IR33E9HR20 | 2 relæer, temperatur input | Panel     | 2      | 2                   | 2                  | 1604,00 |
| 1824055090 | IR33V9MR20 | 1 relæ, temperatur input   | Panel     | 1      | 2                   | 2                  | 1081,00 |
| 1824005563 | IR33W9MR20 | 2 relæer, temperatur input | Panel     | 2      | 2                   | 2                  | 1212,00 |
| 1824005571 | IR33Z9MR20 | 4 relæer, temperatur input | Panel     | 4      | 2                   | 2                  | 1363,00 |
| 1824005679 | IR33W7HR20 | 2 relæer, temperatur input | DIN       | 2      | 2                   | 2                  | 1053,00 |
| 1824005379 | DN33E7HR20 | 2 relæer, temperatur input | Panel     | 2      | 2                   | 2                  | 1508,00 |
| 1824058460 | IR33E9MR20 | 2 relæer, temperatur input | Panel     | 2      | 2                   | 2                  | 1480,00 |
| 1824005674 | DN33V7HR20 | 1 relæ, temperatur input   | DIN       | 1      | 2                   | 2                  | 1108,00 |
| 1824005689 | DN33Z7HR20 | 4 relæer, temperatur input | DIN       | 4      | 2                   | 2                  | 1391,00 |
| 1824055027 | DN33B7HR20 | 1 relæer, temperatur input | DIN       | 1      | 2                   | 2                  | 1349,00 |
| 1824005686 | DN33V7LR20 | 1 relæ, temperatur input   | DIN       | 1      | 2                   | 2                  | 985,00  |
| 1824005688 | DN33Z7LR20 | 4 relæer, temperatur input | DIN       | 4      | 2                   | 2                  | 1267,00 |
| 1824058949 | DN33E7LR20 | 2 relæer, temperatur input | DIN       | 2      | 2                   | 2                  | 1377,00 |
| 1824005568 | DN33V9HR20 | 4 relæer, temperatur input | DIN       | 1      | 2                   | 2                  | 1391,00 |
| 1824005560 | DN33W9HR20 | 2 relæer, temperatur input | DIN       | 2      | 2                   | 2                  | 1522,00 |
| 1824005600 | DN33Z9HR20 | 4 relæer, temperatur input | DIN       | 4      | 2                   | 2                  | 1680,00 |
| 1824005552 | DN33B9HR20 | 2 relæer, temperatur input | DIN       | 1      | 2                   | 2                  | 1632,00 |
| 1824005603 | DN33E9HR20 | 2 relæer, temperatur input | DIN       | 2      | 2                   | 2                  | 1790,00 |
| 1824005561 | DN33V9MR20 | 1 relæ, temperatur input   | DIN       | 1      | 2                   | 2                  | 1267,00 |
| 1824005601 | DN33W9MR20 | 2 relæer, multi input      | DIN       | 2      | 2                   | 2                  | 1391,00 |
| 1824005576 | DN33Z9MR20 | 4 relæer, multi input      | DIN       | 4      | 2                   | 2                  | 1549,00 |
| 1824043482 | DN33B9MR20 | 1 relæ, multi input        | DIN       | 1      | 2                   | 2                  | 1508,00 |
| 1824039948 | DN33E9MR20 | 2 relæer, multi inputt     | DIN       | 2      | 2                   | 2                  | 1666,00 |

## Carel Stylinger IR33



En serie af køle- frostrumsstyringer til DIN skinne montage. De fleste af modellerne er udstyret med 16A relæ til kompressorkontrol og 8A til afrimning, fordamperblæsere og en ekstra AUX udgang.

- Kan fås med 1 - 4 relæer og 1 - 2 programbare digitale inputs.
  - Flere forskellige forsyningspændinger: 12 Vac, 12 - 24 Vac, 230 Vac og 115/230 Vac.
  - Kan forbindes til overvågning via RS485 udvidelse eller til eksternt display
  - Faste skrueterminaler
- Remote display forbindelse, indbygget buzzer, programmeringsnøgle og/eller RS485 netværkstilslutning.

| Varenr.    | Type       | Mont. | Føler | Komp. | Afrim. | Vent. | RTC | Relæer | Føler-type | Styrings-type | AUX | Digital inputs (DI) | IR | DKK     |
|------------|------------|-------|-------|-------|--------|-------|-----|--------|------------|---------------|-----|---------------------|----|---------|
| 1824005885 | DN33SOLR00 | DIN   | 2     | 16A   |        |       |     | 1      | NTC        | Køl           |     | 3                   |    | 918,00  |
| 1824059348 | DN33COLR00 | DIN   | 2     | 16A   | 16A    | 8A    |     | 4      | NTC        | Frost         | 8A  | 3                   |    | 1080,00 |
| 1824005884 | DN33SOEA00 | DIN   |       | 16A   |        |       |     | 2      | NTC        | Køl           | 8A  | 3                   |    | 1095,00 |
| 1824005859 | DN33FOET00 | DIN   | 2     | 16A   | 16A    | 8A    | Ja  | 4      | NTC        | Frost         | 8A  | 3                   | Ja | 1451,00 |

## Carel ColdWatch indespærringsalarm



230 VAC forsyning, 1 relæ, alarmeringsboks med sirene og backupbatteri medfølger.

Lovpligtig i rum over 10 m<sup>3</sup>

| Varenr.    | Beskrivelse                 | DKK     |
|------------|-----------------------------|---------|
| 1824005566 | Indespærringsalarm, komplet | 3305,00 |
| 1824005547 | Trykknop                    | 621,00  |

## Danfoss Kaskade- og overhedningsstyringer



| Varenr.    | Type     | Beskrivelse                                 | Forsyningsspænding | Danfoss nr. | DKK     |
|------------|----------|---|--------------------|-------------|---------|
| 1004000491 | EKC312   | AKS 33 og Pt1000/ ETS                       | 24 V               | 084B7250    | 5097,00 |
| 1004000341 | EKC313   | 2 x AKS2050 og 2 x Pt1000/ ETS, ICM, CCM    | 24 V               | 084B7253    | 4958,00 |
| 1004000701 | EKC315A  | AKS 32R AKV/ICM                             | 24 V               | 084B7085    | 5980,00 |
| 1004002566 | EKC315A  | AKS 32R AKV/ICM                             | 24 V               | 084B7086    | 4952,00 |
| 1004002646 | EKC 316A | AKS 33/ETS                                  | 24 V               | 084B7088    | 5170,00 |
| 1004000488 | EKC 326A | 2 AKS 2050 og 1 Pt1000 føler                | 24 V               | 084B7252    | 7394,00 |
| 1004060262 | EKE 1A   | 1 AKS 32R og 1 NTC                          | 24 V               | 080G5300    | 2164,00 |
| 1004060263 | EKE 1B   | 1 AKS 32R og 2 NTC, Canbus                  | 24 V               | 080G5350    | 2939,00 |
| 1004060264 | EKE 1C   | 1 AKS 32R og 3 NTC/Pt1000, Modbus og Canbus | 24 V               | 080G5400    | 5543,00 |
| 1004002542 | EKD316   | ETS Interface modul                         |                    | 084B8040    | 1670,00 |

## Danfoss Udvidelsesmoduler



| Varenr.    | Type        | Beskrivelse  | Danfoss nr. | DKK     |
|------------|-------------|--|-------------|---------|
| 1004000471 | AK2-XM 101A | 8 analoge indgange                                     | 080Z0007    | 2473,00 |
| 1004000322 | AK2-XM 102A | 8 digitale lavspændingsindgange                        | 080Z0008    | 2937,00 |
| 1004000349 | AK2-XM 102B | 8 digitale højspændingsindgange                        | 080Z0013    | 2937,00 |
| 1004000348 | AK2-XM 103A | 4AI / 4 0-10V udgange                                  | 080Z0032    | 3116,00 |
| 1004000321 | AK2-XM 204A | 8 digitale udgange                                     | 080Z0011    | 3180,00 |
| 1004000320 | AK2-XM 204B | 8 digitale udgange/tvangsstyring                       | 080Z0018    | 3937,00 |
| 1004000385 | AK2-XM 205A | 8 analoge indgange og 8 digitale udgange               | 080Z0010    | 4832,00 |
| 1004000423 | AK2-XM 205B | 8 analoge indgange og 8 digitale udgange/tvangsstyring | 080Z0017    | 5539,00 |
| 1004035577 | AK2-XM 208C | 8AI / 4 4 udgange til stepper                          | 080Z0023    | 4695,00 |

## Danfoss Tryktransmittere AKS 32, 1-5V / 0-10V DC



AKS 32, 1-5V / 0-10V DC udgangssignal  
AKS 32 er tryktransmittere, som måler et tryk og omsætter det målte tryk til et standardsignal:

- 0 – 10 V DC for AKS 32

Et robust design gør AKS 32 velegnet til anvendelse inden for en række områder:

- A/C systemer
- Køleanlæg
- Proceskontrol
- Laboratorier

| Varenr.    | Maks driftstryk<br>Bar | Område<br>Bar (g) | Tilslutning<br>El | Tilslutning<br>Tryk | Danfoss nr. | DKK     |
|------------|------------------------|-------------------|-------------------|---------------------|-------------|---------|
| 1004000890 | 33                     | -1 - 12           | Stik              | 1/4 NPT             | 060G2001    | 1885,00 |
| 1004000862 | 33                     | -1 - 12           | Stik              | 1/4-18 NPT          | 060G2005    | 1885,00 |
| 1004001072 | 33                     | -1 - 12           | Stik              | G 3/8 EN 837        | 060G2069    | 1885,00 |
| 1004000581 | 40                     | -1 - 12           | Stik              | 7/16-20 UNF flare   | 060G2002    | 1885,00 |
| 1004000502 | 40                     | -1 - 20           | Stik              | 1/4-18 NPT          | 060G2006    | 1885,00 |
| 1004000863 | 55                     | -1 - 20           | Stik              | 7/16-20 UNF flare   | 060G2003    | 1885,00 |
| 1004000861 | 55                     | -1 - 34           | Stik              | 1/4-18 NPT          | 060G2007    | 1885,00 |
| 1004001071 | 55                     | -1 - 34           | Stik              | G 3/8 EN 837        | 060G2071    | 1885,00 |
| 1004000891 | 33                     | -1 - 34           | Stik              | 7/16-20 UNF flare   | 060G2000    | 1885,00 |
| 1004002593 | 33                     | -1 - 6            | Stik              | 1/4-18 NPT          | 060G2004    | 1885,00 |
| 1004000654 | 33                     | -1 - 6            | Stik              | G 3/8 EN 837        | 060G2068    | 1885,00 |

## Danfoss Tryktransmittere AKS 32, 0-10V DC



AKS 32, 0-10V DC udgangssignal

AKS 32, 1-5V / 0-10V DC udgangssignal

AKS 32 er tryktransmittere, som måler et tryk og omsætter det målte tryk til et standardsignal:

- 0 – 10 V DC for AKS 32

Et robust design gør AKS 32 velegnet til anvendelse inden for en række områder:

- A/C systemer
- Køleanlæg
- Proceskontrol
- Laboratorier

| Varenr.    | Maks overtryk<br>Bar | Område<br>Bar | Tilslutning<br>El | Tilslutning<br>tryk | Danfoss nr. | DKK     |
|------------|----------------------|---------------|-------------------|---------------------|-------------|---------|
| 1004000859 | 33                   | -1 - 9        | Stik              | 1/4 NPT             | 060G2013    | 1885,00 |
| 1004000667 | 40                   | -1 - 24       | Stik              | 1/4 NPT             | 060G2014    | 1885,00 |
| 1004000938 | 33                   | -1 - 9        | Stik              | 1/4 Flare           | 060G2082    | 1885,00 |
| 1004002635 | 40                   | -1 - 24       | Stik              | 1/4 Flare           | 060G2083    | 1885,00 |
| 1004000456 | 60                   | -1 - 39       | Stik              | 1/4 Flare           | 060G2084    | 1885,00 |
| 1004000439 | 40                   | -1 -24        | Stik              | G 3/8               | 060G2037    | 1885,00 |



## Danfoss Tryktransmittere AKS 33



AKS 33, 4-20mA udgangssignal  
 AKS 33 er tryktransmittere, som måler et tryk og omsætter det målte tryk til et standardsignal:  
 4 – 20 mA for AKS 33

Et robust design gør AKS 33 velegnet til anvendelse inden for en række områder:

- A/C systemer
- Køleanlæg
- Proceskontrol
- Laboratorier

| Varenr.    | Maks overtryk<br>Bar | Område<br>Bar | Tilslutning<br>El | Tilslutning<br>Tryk | Danfoss nr. | DKK     |
|------------|----------------------|---------------|-------------------|---------------------|-------------|---------|
| 1004002653 | 33                   | -1 - 9        | Stik              | 1/4 flare           | 060G2044    | 1885,00 |
| 1004000917 | 33                   | -1 - 5        | Stik              | 1/4 flare           | 060G2047    | 1885,00 |
| 1004002651 | 33                   | -1 - 6        | Stik              | 1/4 flare           | 060G2048    | 1885,00 |
| 1004000916 | 33                   | -1 - 12       | Stik              | 1/4 flare           | 060G2049    | 1885,00 |
| 1004000918 | 40                   | -1 - 25       | Stik              | 1/4 flare           | 060G2045    | 1885,00 |
| 1004000461 | 40                   | -1 - 20       | Stik              | 1/4 flare           | 060G2050    | 1885,00 |
| 1004000915 | 55                   | -1 - 34       | Stik              | G 3/8               | 060G2051    | 1885,00 |
| 1004000936 | 33                   | -1 - 6        | Stik              | G 3/8               | 060G2104    | 1885,00 |
| 1004001002 | 33                   | -1 - 12       | Stik              | G 3/8               | 060G2105    | 1885,00 |
| 1004001001 | 33                   | -1 - 5        | Stik              | G 3/8               | 060G2108    | 1885,00 |
| 1004002632 | 33                   | -1 - 9        | Stik              | G 3/8               | 060G2111    | 1885,00 |
| 1004000841 | 40                   | -1 - 20       | Stik              | G 3/8               | 060G2106    | 1885,00 |
| 1004001000 | 40                   | 0 - 16        | Stik              | G 3/8               | 060G2109    | 1885,00 |
| 1004000999 | 40                   | 0 - 25        | Stik              | G 3/8               | 060G2110    | 1885,00 |
| 1004000844 | 55                   | -1 - 34       | Stik              | G 3/8               | 060G2107    | 1885,00 |
| 1004000343 | 33                   | -1 - 9        | Stik              | 1/4 flare           | 060G2062    | 1885,00 |
| 1004000796 | 55                   | -1 - 34       | 2 m kabel         | 1/4 flare           | 060G2065    | 1885,00 |
| 1004000740 | 33                   | -1 - 6        | 2 m kabel         | G 3/8               | 060G2120    | 1885,00 |
| 1004002671 | 40                   | 0 - 25        | 2 m kabel         | G 3/8               | 060G2127    | 2090,00 |
| 1004044175 |                      |               |                   |                     | 060G3858    | 1885,00 |

## Danfoss Tryktransmittere AKS 32R



AKS 32R, ratiometrisk udgangssignal  
AKS 32R er ratiometriske tryktransmittere, der omsætter det målte tryk til et lineært udgangssignal. Minimumsværdien for udgangssignalet udgør mindre end 10 % af den faktiske forsyningspænding.

Maximalværdien er 90% af den aktuelle forsyningspænding.

Ved en forsyningspænding på 5 V er udgangssignalet:

- 0,5 V ved minimalt trykområde
- 4,5 V ved maksimalt trykområde

Det robuste design og det ratiometriske udgangssignal gør tryktransmitteren velegnet til systemer med ratiometrisk koblede A/D konvertere inden for en række område:

- A/C systemer
- Køleanlæg
- CO<sub>2</sub> anlæg
- Proceskontrol
- Laboratorier

AKS 2050 er identisk med AKS 32, men anvendes til højtryk og med pulsationsdæmper i tryktilslutningen

| Varenr.    | Maks driftstryk<br>Bar | Område<br>Bar (g) | Tilslutning<br>El | Tilslutning<br>Tryk | Danfoss nr. | DKK     |
|------------|------------------------|-------------------|-------------------|---------------------|-------------|---------|
| 1004000892 | 33                     | -1 - 12           | Stik              | 1/4 Flare           | 060G1036    | 1142,00 |
| 1004002594 | 33                     | -1 - 12           | Stik              | 1/4 NPT             | 060G1037    | 1142,00 |
| 1004000856 | 33                     | -1 - 12           | Stik              | G 3/8 A             | 060G1038    | 1142,00 |
| 1004000627 | 55                     | -1 - 34           | Stik              | 1/4 Flare           | 060G0090    | 1142,00 |

## Danfoss Tryktransmittere AKS 2050



AKS 2050, CO<sub>2</sub> ratiometriske udgangssignal

AKS 2050 er ratiometriske tryktransmittere, der omsætter det målte tryk til et lineært udgangssignal. Minimumsværdien for udgangssignalet udgør mindre end 10 % af den faktiske forsyningspænding.

Maximalværdien er 90% af den aktuelle forsyningspænding. Ved en forsyningspænding på 5 V er udgangssignalet:

- 0,5 V ved minimalt trykområde
- 4,5 V ved maksimalt trykområde

Det robuste design og det ratiometriske udgangssignal gør tryktransmitteren velegnet til systemer med ratiometrisk koblede A/D konvertere inden for en række områder:

- A/C systemer
- Køleanlæg
- CO<sub>2</sub> anlæg
- Proceskontrol
- Laboratorier

AKS 2050 er identisk med AKS 32, men anvendes til højtryk og med pulsationsdæmper i tryktilslutningen

| Varenr.    | Område<br>Bar (g) | Tilslutning<br>El | Tilslutning<br>Tryk | Danfoss nr. | DKK     |
|------------|-------------------|-------------------|---------------------|-------------|---------|
| 1004002557 | -1 - 59           | Stik              | G 3/8 A             | 060G5750    | 1461,00 |
| 1004002524 | -1 - 99           | Stik              | G 3/8 A             | 060G5751    | 1461,00 |
| 1004000476 | -1 - 159          | Stik              | G 3/8 A             | 060G5752    | 1461,00 |

## Danfoss Tilbehør for tryktransmittere



| Varenr.    | Beskrivelse         | Til brug for                          | Danfoss nr. | DKK    |
|------------|---------------------|---------------------------------------|-------------|--------|
| 1004002686 | Kabel med stik, 5 m | AKS 32R                               | 060G1034    | 222,00 |
| 1009002898 | Vægbeslag           | AKS 32 og AKS 33                      | 060G0213    | 198,00 |
| 1004001415 | Kabel uden stik     | Anvendes til transmitter med DIN stik | 060G0008    | 45,00  |
| 1004001335 | Adaptor             | G 3/8 og 1/4 flare                    | 017-420566  | 116,00 |

## Danfoss AKS 11 Temperaturfølere

AKS 11, overfladeføler, klasse B Pt1000



| Varenr.    | Min følertemperatur °C | Maks. følertemperatur °C | Tilslutning | Længde m | Danfoss nr. | DKK    |
|------------|------------------------|--------------------------|-------------|----------|-------------|--------|
| 1004000470 | -50                    | 100                      | AMP stik    | 3,5      | 084N0042    | 287,00 |
| 1004000344 | -50                    | 100                      | AMP stik    | 5,5      | 084N0043    | 303,00 |
| 1004001390 | -50                    | 100                      | AMP stik    | 8,5      | 084N0052    | 218,00 |
| 1004001366 | -50                    | 100                      | Kabel       | 3,5      | 084N0003    | 225,00 |
| 1004002751 | -50                    | 100                      | Kabel       | 5,5      | 084N0005    | 245,00 |
| 1004002750 | -50                    | 100                      | Kabel       | 8,5      | 084N0005    | 273,00 |

## Danfoss AKS 12 Universalføler

AKS 12, Universalføler, klasse B Pt1000



| Varenr.    | Tilslutning | Min. følertemperatur °C | Maks. følertemperatur °C | Længde m | Danfoss nr. | DKK    |
|------------|-------------|-------------------------|--------------------------|----------|-------------|--------|
| 1004000674 | AMP stik    | -50                     | 100                      | 5,5      | 084N0045    | 296,00 |
| 1004002604 | Kabel       | -50                     | 100                      | 1,5      | 084N0036    | 212,00 |
| 1004000809 | Kabel       | -50                     | 100                      | 3,5      | 084N0039    | 150,00 |
| 1004000323 | Kabel       | -50                     | 100                      | 5,5      | 084N0038    | 158,00 |

## Danfoss AKS 21 Dykrørsfølere



Dykrørsfølere klasse B, Pt1000  
 AKS temperaturfølere er temperaturafhængige modstandssensorer. Følerenheden består af et platinelement, hvis modstandsværdi ændres proportionalt med temperaturen. Følerne er Pt1000 ohm enheder.  
 Følerne er primært til kommercielle- og industrielle køleanlæg, hvor kravene til indkapslingsklasse og temperaturområde er høje.

| Varenr.    | Type     | Tilslutning    | Min føleretemperatur °C | Maks føleretemperatur °C | Længde m | Danfoss nr. | DKK            |
|------------|----------|----------------|-------------------------|--------------------------|----------|-------------|----------------|
| 1004001356 | AKS 21 A | Kabel          | -70                     | 180                      | 2,0      | 084N2024    | <b>538,00</b>  |
| 1004001352 | AKS 21 M | Kabel          | -70                     | 180                      | 2,5      | 084N2003    | <b>462,00</b>  |
| 1004002735 | AKS 21 A | Kabel          | -70                     | 180                      | 2,5      | 084N2007    | <b>496,00</b>  |
| 1004001357 | AKS 21 W | Kabel          | -70                     | 180                      | 2,5      | 084N2017    | <b>993,00</b>  |
| 1004000625 | AKS 21   | Kabel          | -70                     | 180                      | 5,0      | 084N2043    | <b>650,00</b>  |
| 1004001359 | AKS 21 A | Kabel          | -70                     | 180                      |          | 084N2008    | <b>573,00</b>  |
| 1004002741 | AKS 21 D | Type B / Pg 16 | -40                     | -80                      |          | 084N2035    | <b>1487,00</b> |
| 1004002615 | AKS 21 D | Type B / Pg 16 | -40                     | -80                      |          | 084N2037    | <b>1600,00</b> |
| 1004000689 | AKS 21 W | Type B / Pg 16 | -70                     | 160                      |          | 084N2026    | <b>1411,00</b> |
| 1004000785 | AKS 21 W | Type B / Pg 16 | -70                     | 160                      |          | 084N2027    | <b>1487,00</b> |
| 1004000406 | AKS 21 W | Type B / Pg 16 | -70                     | 160                      |          | 084N2031    | <b>1470,00</b> |
| 1004001358 | AKS 21 W | Type B / Pg 16 | -70                     | 160                      |          | 084N2016    | <b>1369,00</b> |

Carel Tryktransmittere SPKT



| Varenr.    | Type       | Beskrivelse   | DKK     |
|------------|------------|---|---------|
| 1824044795 | SPKT0013PO | 0 til 5 Vdc, -1 til 9,3 bar (0 til 150 psiA)                      | 537,00  |
| 1824044796 | SPKT0033PO | 0 til 5 Vdc, 0 til 34.5 bar (0 til, 500 PSI)                      | 537,00  |
| 1824044797 | SPKT0043PO | 0 til 5 Vdc, 0 til 17.3 bar (0 til 250 PSI)                       | 537,00  |
| 1824044798 | SPKT0053PO | 0 til 5 Vdc, -1 til 4.2 bar (-15 til 60 PSI)                      | 537,00  |
| 1824044790 | SPKT00B6PO | 0 til 5 Vdc, 0 til 45 bar (0 til 650 PSI)                         | 537,00  |
| 1824044792 | SPKT00E3PO | 0 til 5 Vdc, -1 til 12.8 bar (-15 til 185 PSI)                    | 537,00  |
| 1824044794 | SPKT00F3PO | 0 til 5 Vdc, 0 til 20.7 bar (0 til 300 PSI)                       | 537,00  |
| 1824005990 | SPKT0021CO | 4 til 20 mA, -0.5 til 7 barg (-8 til 100 psig)                    | 806,00  |
| 1824005744 | SPKT0011CO | 4 til 20 mA, 0 til 10 barg (0 til 145 psig)                       | 806,00  |
| 1824005718 | SPKT0031CO | 4 til 20 mA, 1 til 30 barg (0 til 435 psig)                       | 806,00  |
| 1824005538 | SPKT0041CO | 4 til 20 mA, 0 til 18.2 barg (0 til 260 psig)                     | 806,00  |
| 1824005579 | SPKT00B1CO | 4 til 20 mA, 0 til 44.8 barg (0 til 650 psig)                     | 957,00  |
| 1824005531 | SPKT00G1CO | 4 til 20 mA, 0 til 60 barg (0 til 860 psig)                       | 957,00  |
| 1824044755 | SPKT00B1SO | 0 - 5 Vdc, 0 - 45.0 bar (0 til 650 psig)                          | 1281,00 |
| 1824046213 | SPKT0041SO | 0 til 5 Vdc, 0 til 17.3 barg (0 til 250 psig), high performance   | 1281,00 |
| 1824046212 | SPKT0031SO | 0 til 5 Vdc, 0 til 34.5 barg (0 til 500 psig), high performance   | 1281,00 |
| 1824046211 | SPKT00E1SO | 0 til 5 Vdc, -1 til 12.8 barg (15 til 185 psig), high performance | 1281,00 |
| 1824046308 | SPKT00G1SO | 0 til 5 Vdc, 0 til 60 barg (0 to 870 psig), high performance      | 1281,00 |
| 1824005985 | SPK1000000 | 4 til 20 mA, -0.5 til 7 barg (-8 til 100 psig)                    | 1129,00 |
| 1824005991 | SPK3000000 | 4 til 20 mA, 1 til 30 barg (0 til 435 psig)                       | 1129,00 |
| 1824044875 | SPKT00H8CO | 4 til 20mA, 0 til 120 barg (0 til 1740 psig)                      | 1088,00 |
| 1824006037 | SPKT00D8CO | 4 til 20mA, 0 til 150 barg (0 til 2175 psig)                      | 1088,00 |

Carel tilbehør for tryktransmittere

IP klasse: IP67



| Varenr.    | Type       | Beskrivelse                     | Kabellængde m | DKK    |
|------------|------------|---------------------------------|---------------|--------|
| 1824005855 | SPKC002310 | Kabel med Packard stik for SPKT | 2             | 96,00  |
| 1824005694 | SPKC005310 | Kabel med Packard stik for SPKT | 5             | 145,00 |
| 1824005493 | SPKC00A310 | Kabel med Packard stik for SPKT | 12            |        |

## Carel Temperaturfølere NTC/PTC



NTC 10 K $\Omega$   $\pm$  1% ved 25 °C  
6 x 50 mm stålbulb

| Varenr.    | Yderligere information                               | Måleområde<br>°C | Ip klasse | DKK     |
|------------|--|------------------|-----------|---------|
| 1824005983 | Standard Carel føler 1,5 m. 10 stk/pk                | -50 - 105 °C     | IP68      | 103,00  |
| 1824005815 | Standard Carel føler 3,0 m. 10 stk/pk                | -50 - 105 °C     | IP68      | 138,00  |
| 1824005982 | Standard Carel føler 6,0 m. 10 stk/pk                | -50 - 105 °C     | IP68      | 172,00  |
| 1824005549 | Standard Carel føler 12,0 m. 10 stk/pk               | -50 - 105 °C     | IP68      | 262,00  |
| 1824005629 | Standard Carel føler 0,8 m. Luft ind                 | -50 - 105 °C     | IP67      | 55,00   |
| 1824005896 | Standard Carel føler 1,5 m. Luft ind                 | -50 - 105 °C     | IP67      | 62,00   |
| 1824005597 | Standard Carel føler 3,5 m. Luft ind                 | -50 - 105 °C     | IP67      | 97,00   |
| 1824005582 | Standard Carel føler 6,0 m. Luft ind                 | -50 - 105 °C     | IP67      | 138,00  |
| 1824005585 | Overhedningsføler med strap-on 1,5 m                 | -50 - 90 °C      | IP67      | 103,00  |
| 1824005565 | Overhedningsføler med strap-on 3,0 m                 | -50 - 90 °C      | IP67      | 131,00  |
| 1824005591 | Overhedningsføler med strap-on 6,0 m                 | -50 - 90 °C      | IP67      | 172,00  |
| 1824043754 | Højtemperaturføler 1,5 m. 10 stk/pk.                 | 0 - 150 °C       | IP55      | 158,00  |
| 1824036265 | Højtemperaturføler 3,0 m                             | 0 - 150 °C       | IP55      | 165,00  |
| 1824055159 | Højtemperaturføler 6,0 m                             | 0 - 150 °C       | IP55      | 207,00  |
| 1824005791 | Hurtigreagerende standard føler 6,0 m                | -50 - 105 °C     | IP67      | 124,00  |
| 1824005892 | Spydføler, silikone kabel 6 m                        | -50 - 105 °C     | IP67      | 675,00  |
| 1824005632 | Spydføler med varme, silikone kabel 3 m, med håndtag | -50 - 105 °C     | IP67      | 1405,00 |
| 1824005596 | Spydføler, silikone kabel 6 m, med håndtag           | -50 - 90 °C      | IP67      | 909,00  |
| 1824005773 | Føler, 1,5 m kabel                                   | -50 - 100 °C     | IP67      | 128,00  |
| 1824005775 | PTC føler, 6 m kabel                                 | -50 - 100 °C     | IP67      | 206,00  |
| 1824005757 | 6x100 mm bulb, 3 m kabel                             | -50 - 250 °C     | IP65      | 386,00  |
| 1824005864 | 6x100 mm bulb, 3 m kabel                             | -50 - 400 °C     | IP65,     | 571,00  |
| 1824005429 | PT1000 føler 6 m kabel, STRAP-ON                     | -50 - 105 °C     | IP67      | 248,00  |
| 1824005428 | PT1000 føler, 6 m kabel                              | -50 - 105 °C     | IP67      | 213,00  |

## Carel Tilbehør for NTC/PTC følere

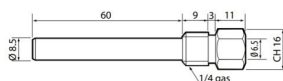

| Varenr.    | Beskrivelse        | Tilslutning | DKK    |
|------------|--------------------|-------------|--------|
| 1824005753 | Messing følerlomme | 1/4" gas    | 106,00 |
| 1824005946 | Rustfri følerlomme | 1/4" gas    | 197,00 |

## ABS kasser for panelmonterede styringer



Venstre billede, varenr. 3099014266

Højre billede, varenr. 3099014265

| Varenr.    | Type                          | Beskrivelse<br>mm                           | DKK    |
|------------|-------------------------------|---|--------|
| 3099028985 | Ingen udskæring               | 120 x 160 x 91                              | 294,00 |
| 3099014266 | Vandret m. udskæring          | 120 x 160 x 91                              | 304,00 |
| 3099014265 | Lodret m. udskæring           | 120 x 160 x 91                              | 304,00 |
| 3099014264 | Kvadratisk kasse m. udskæring | 120x120x86 + 2 huller 22 mm til PG16        | 290,00 |
| 3099028984 | Monteringsplade               | Galvaniseret stålbundplade t. 120x160 kasse | 136,00 |

## Carel Aktive temperatur- og fugtfølere



DP\*-seriens temperatur- og fugtighedsfølere repræsenterer den nyeste version af CAREL-sensorer til rum, industrielle miljøer og kanaler, udviklet til det privat og let industrielle HVAC/R marked.

Serien inkluderer modeller med 0 til 10 V output og med RS485 seriel output (Carel eller Modbus).

DP\*-seriens sensorer bruger sensorer med digital udgang og har et bredere temperatur- og fugtighedsområde end de foregående modeller, hvilket sikrer den alsidighed, der kræves af applikationerne på det specifikke marked.

| Varenr.    | Tilslutning<br>Output type | Yderligere information<br>Relativ fugtighed | DKK     |
|------------|----------------------------|---|---------|
| 1824005810 | 0-1 Vdc eller 4 til 20 mA  | Ingen                                       | 867,00  |
| 1824005811 | NTC føler                  | 10 til 90% rH                               | 1171,00 |
| 1824005808 | 0 - 10 Vdc                 | 10 til 90% rH                               | 1364,00 |
| 1824005595 | 0-1 Vdc eller 4 til 20 mA  | 0 til 100% rH                               | 3539,00 |
| 1824042880 | 0-1 Vdc eller 4 til 20 mA  | 0 til 90% rH                                | 2268,00 |
| 1824005594 | 0-1 Vdc eller 4 til 20 mA  | Ingen                                       | 1013,00 |
| 1824005593 | 0 - 10 Vdc                 | 10 til 90% rH                               | 2268,00 |
| 1824055029 | 0 - 10 Vdc                 |   | 9558,00 |
| 1824055030 | 0 - 10 Vdc                 |   | 5846,00 |

## Carel Transformermere og sikkerhedsautomatik



| Varenr.    | Type       | Strømforsyning            | Montering     | Beskrivelse                                     | DKK     |
|------------|------------|---------------------------|---------------|---|---------|
| 1824005954 | TRA12VDE00 | 240/12 Vac                | Panelmonteret | 3 VA, VDE                                       | 70,00   |
| 1824005717 | TRADR4W024 | 230/24 Vac                | DIN           | 4 VA  | 173,00  |
| 1824005820 | TRADRBE240 | 230/24 Vac m. glassikring | DIN           | 20 VA   | 461,00  |
| 1824005609 | TRADRFE240 | 230/24 Vac m. glassikring | DIN           | 35 VA   | 537,00  |
| 1824005788 | FLOE000010 |                           |               | Styringsmodul for vandfølere med relæ og dioder | 662,00  |
| 1824005699 | FLOR000000 |                           |               | 25 m strimmel føler                             | 2341,00 |
| 1824005789 | FLOS000000 |                           |               | Pinhole føler                                   | 234,00  |



## Danfoss Vandventiler AB-QM



Nem indregulering/flowverificering, da ventilen selv holder det indstillede flow.  
Indstilling uden brug af værktøj.  
AB-QM ventilen kan regulere præcist uanset tryksvingninger i installationen med op til 4 bars differenstræk (400 kPa).

| Varenr.    | Type         | Tilslutning  | Vandmængde m <sup>3</sup> /h | Danfoss nr. | DKK      |
|------------|--------------|--------------|------------------------------|-------------|----------|
| 1004045335 | AB-QM DN10LF | DN 10        | 0,03-0,150                   | 003Z1261    | 593,00   |
| 1004045337 | AB-QM DN15LF | DN 15        | 0,055-0,275                  | 003Z1262    | 612,00   |
| 1004034590 | AB-QM DN10   | DN 10        | 0,055-0,275                  | 003Z1211    | 647,00   |
| 1004034585 | AB-QM 15     | DN 15        | 0,09-0,45                    | 003Z1212    | 612,00   |
| 1004033910 | AB-QM 20     | DN 20        | 0,18-0,9                     | 003Z1213    | 819,00   |
| 1004034586 | AB-QM 25     | DN 25        | 0,34-1,7                     | 003Z1214    | 1130,00  |
| 1004033911 | AB-QM 32     | DN 32        | 0,64-3,2                     | 003Z1215    | 1449,00  |
| 1004043227 | AB-QM 40     | DN 40        | 1,5-7,5                      | 003Z0770    | 3038,00  |
| 1004045338 | AB-QM 50     | DN 50        | 5-12,5                       | 003Z0771    | 3372,00  |
| 1004045339 | AB-QM 50     | Flange DN50  | 5-12,5                       | 003Z0772    | 6412,00  |
| 1004045347 | AB-QM 65     | Flange DN65  | 8-20                         | 003Z0773    | 11450,00 |
| 1004045348 | AB-QM 80     | Flange DN80  | 11,2-28                      | 003Z0774    | 11794,00 |
| 1004045350 | AB-QM 100    | Flange DN100 | 15,2-38                      | 003Z0775    | 16661,00 |
| 1004045351 | AB-QM 125    | Flange DN125 | 36-90                        | 003Z0705    | 23937,00 |
| 1004045352 | AB-QM 150    | Flange DN150 | 58-145                       | 003Z0706    | 30083,00 |

## Danfoss Aktuatorer ABN for AB-QM



Aktuatoren kan styres med en ON/OFF eller PWM-controller, fra enten en rumtermostat eller et centralt direkte digital styresystem (DDC).

Husk kabel, varenr. 1004045356

| Varenr.    | Type              | Kabellængde | Ventilstr.      | Danfoss nr. | DKK    |
|------------|-------------------|-------------|-----------------|-------------|--------|
| 1004045353 | ABN A5, NC On/Off |             | DN 10 til DN 32 | 082F1150    | 230,00 |
| 1004045357 | ABN A5, NC On/Off |             | DN 10 til DN 32 | 082F1152    | 243,00 |
| 1004045356 | Kabel til ABN     | 1 m         |                 | 082F1144    | 61,00  |

## Danfoss Gearmotor AME for AB-QM



Aktuatoren kan bruges med fancoils, ventilationsaggregater, kølelofter, induktionsenheder, mindre eftervarmeflader, efterkøleflader og zoneapplikationer, hvor varmt/koldt vand er det regulerede medie.

- Afstandsdetektion med spindlen i toposition
- Modulerende styring
- Tvungen afbryder med spindlen i nederste position forebygger mod overbelastning af aktuator og ventil
- Værktøjsfri montering
- Vedligeholdelsefri levetid
- Støjsvag drift
- Selvpositioneringsproces
- Halogenfri kabler

| Varenr.    | Type        | Ventilstørrelse   | Danfoss nr. | DKK     |
|------------|-------------|-------------------|-------------|---------|
| 1004045359 | AME 120 NL  | DN 10 til DN 32   | 082H8059    | 910,00  |
| 1004045360 | AME 110 NLX | DN 10 til DN 32   | 082H8060    | 545,00  |
| 1009039974 | AME 435 QM  | DN 40 til DN 100  | 082H0171    | 2390,00 |
| 1004045361 | AME 55 QM   | DN 125 til DN 150 | 082H3078    | 7292,00 |

## Danfoss AB-QM isoleringskappe, diffusionstætte



Isoleringskappe, diffusionstætte

| Varenr.    | Type                                       | Tilslutningstype | Danfoss nr. | DKK    |
|------------|--|------------------|-------------|--------|
| 1006645362 | AB-QM Isoleringskappe DN15 Diffusionstætte | DN15             | 003Z4787    | 261,00 |
| 1006639963 | AB-QM Isoleringskappe DN20 Diffusionstætte | DN20             | 003Z4788    | 287,00 |
| 1006639964 | AB-QM Isoleringskappe DN25 Diffusionstætte | DN25             | 003Z4789    | 312,00 |
| 1006645363 | AB-QM Isoleringskappe DN32 Diffusionstætte | DN32             | 003Z4790    | 338,00 |

## Danfoss Nippler



| Varenr.    | Type               | Vægt enkeltpakke (kg) | Størrelse | Tilslutning | Danfoss nr. | DKK    |
|------------|--------------------|-----------------------|-----------|-------------|-------------|--------|
| 1004001387 | AB-QM gevindnippel | 0,05                  | DN 10     | 3/8"        | 003Z0231    | 28,00  |
| 1004001386 | AB-QM gevindnippel | 0,07                  | DN 15     | 1/2"        | 003Z0232    | 32,00  |
| 1004001382 | AB-QM gevindnippel | 0,10                  | DN 20     | 3/4"        | 003Z0233    | 45,00  |
| 1004001381 | AB-QM gevindnippel | 0,17                  | DN 25     | 1"          | 003Z0234    | 78,00  |
| 1004001380 | AB-QM gevindnippel | 0,23                  | DN 32     | 1 1/4"      | 003Z0235    | 107,00 |
| 1004043369 | AB-QM gevindnippel | 0,40                  | DN 40     | 1 1/2"      | 003Z0279    | 279,00 |
| 1004001377 | AB-QM gevindnippel | 0,83                  | DN 50     | 2"          | 003Z0278    | 285,00 |

## Danfoss MSV-BD reguleringsventiler



Aftageligt håndtag, der gør det muligt at montere ventilen, hvor det er småt med plads.  
 Målenipler og aftap, der kan drejes 360° for let adgang til måling og aftapning.  
 Numerisk forudindstillingsskala, der kan ses fra flere vinkler.  
 Nem låsning af forindstillingen.  
 Mulighed for at åbne og lukke ventilen med umbræconøgle.  
 Åbne/lukke tilstand indikeres med hver sin farve.  
 Det anbefales at bruge LENO™ MSV-BD i systemer med konstant flow. Ventilen kan monteres i flow eller returløb.

| Varenr.    | Type            | Kv værdi, m <sup>3</sup> /t | Tilslutning | Danfoss nr. | DKK     |
|------------|-----------------|-----------------------------|-------------|-------------|---------|
| 1004045364 | MSV-BD DN 15 LF | 2,5                         | 1/2"        | 003Z4000    | 634,00  |
| 1004045365 | MSV-BD DN 15    | 3,0                         | 1/2"        | 003Z4001    | 660,00  |
| 1004045366 | MSV-BD DN 20    | 6,6                         | 3/4"        | 003Z4002    | 721,00  |
| 1004045367 | MSV-BD DN 25    | 9,5                         | 1"          | 003Z4003    | 805,00  |
| 1004045368 | MSV-BD DN 32    | 18                          | 1 1/4"      | 003Z4004    | 1190,00 |
| 1004045369 | MSV-BD DN 40    | 26                          | 1 1/2"      | 003Z4005    | 1309,00 |
| 1004045370 | MSV-BD DN 50    | 40                          | 2"          | 003Z4006    | 1528,00 |

## Danfoss MSV-BD isoleringskappe

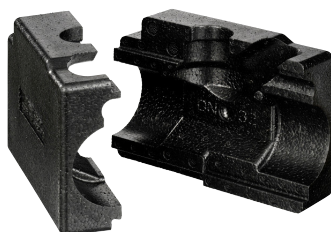

| Varenr.    | Type                        | Tilslutningstype | Danfoss nr. | DKK    |
|------------|-----------------------------|------------------|-------------|--------|
| 1006645371 | MSV-BD Isoleringskappe DN15 | DN15             | 003Z4781    | 41,00  |
| 1006645372 | MSV-BD Isoleringskappe DN20 | DN20             | 003Z4782    | 46,00  |
| 1006645373 | MSV-BD Isoleringskappe DN25 | DN25             | 003Z4783    | 53,00  |
| 1006645374 | MSV-BD Isoleringskappe DN32 | DN32             | 003Z4784    | 68,00  |
| 1006645375 | MSV-BD Isoleringskappe DN40 | DN40             | 003Z4785    | 94,00  |
| 1006645376 | MSV-BD Isoleringskappe DN50 | DN50             | 003Z4786    | 119,00 |

## Danfoss MSV-S afspærringsventil



Afspærringsventil med 3/4" dræn/tilslutningsstuds.

Aftageligt håndtag til nem montering.

- Håndtag kan drejes både til venstre og til højre, når kugleventilen lukkes.
- Skruen forbliver i håndtaget, når den fjernes.
- Afløb med høj kv-værdi.
- 6 mm sekskantnøgle til dræning af ventil.
- Måle tryk.
- Beskyttelseshætte
- Plads til isolering mellem ventilhus og håndtag.
- Udskiftelige beskyttelseshætter (forskellige farver) for nem identifikation af flow / retur, varmt / koldt brugsvand og cirkulation.
- Beskyttelseshætte for at beskytte skruen inde i håndtaget fra snavs.

| Varenr.    | Type        | Kv værdi, m <sup>3</sup> /t | Tilslutning | Danfoss nr. | DKK    |
|------------|-------------|-----------------------------|-------------|-------------|--------|
| 1004045377 | MSV-S DN 15 | 3,0                         | 1/2"        | 003Z4011    | 154,00 |
| 1004045378 | MSV-S DN 20 | 6,0                         | 3/4"        | 003Z4012    | 172,00 |
| 1004045379 | MSV-S DN 25 | 9,5                         | 1"          | 003Z4013    | 205,00 |
| 1004045380 | MSV-S DN 30 | 18                          | 1 1/4"      | 003Z4014    | 345,00 |
| 1004045381 | MSV-S DN 40 | 26                          | 1 1/2"      | 003Z4015    | 724,00 |
| 1004045382 | MSV-S DN 50 | 40                          | 2"          | 003Z4016    | 946,00 |

## Danfoss MSV-S isoleringskappe

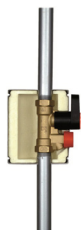

Varmeisoleringshætter understøtter Danfoss-ventiler med et minimum af varmetab gennem ventilen, ved montering i varme- og brugsvandsanlæg.

Isoleringshætterne består af to sammenlåste halvsaller lavet af hårdt skum af polyurethan (PUR) overtrukket med en ca. 1 mm skal af polystyren. De halve skaller holdes sammen med to rustfrit klemringe.

| Varenr.    | Type                                   | Tilslutningstype | Danfoss nr. | DKK    |
|------------|--|------------------|-------------|--------|
| 1006645383 | MSV-S DN15 Isoleringskappe Min. 5 stk. | DN15             | 003Z4744    | 198,00 |
| 1006645384 | MSV-S DN20 Isoleringskappe Min. 5 stk. | DN20             | 003Z4745    | 219,00 |
| 1006645385 | MSV-S DN25 Isoleringskappe Min. 5 stk. | DN25             | 003Z4746    | 224,00 |
| 1006645386 | MSV-S DN32 Isoleringskappe Min. 5 stk. | DN32             | 003Z4747    | 253,00 |
| 1006645387 | MSV-S DN40 Isoleringskappe Min. 5 stk. | DN40             | 003Z4748    | 280,00 |
| 1006645388 | MSV-S DN50 Isoleringskappe Min. 5 stk. | DN50             | 003Z4749    | 309,00 |

## Automatik / Ventiler, vand, motor og flow / FlowControl

### FlowControl motorventiler Compact, 2 vejs HT



2- og 3-vejs motorventiler for kolde væsker  
2- og 3-vejs kugleventiler med aktuator anvendelse for væsketemperaturer ned til -35 °C.

HT ventiler ned til -15 °C og LT ventiler ned til -35 °C væsketemperatur.

Kan anvendes med alle glykoler og saltbriner: Temper, Tyfoxit, Freesium, Hy-Cool m.fl.

Ventilhus fremstillet af afzinket messing. O-ringe i EPDM gummi.

Aktuator On/Off 230V (24V på forespørgsel) med indbygget el-varme, som forhindrer kondens i motoren. Rød diode indikerer lukket ventil (Compact og DUE)

Blå diode indikerer åben ventil (DUE)

Alle ventiler leveres med RG muffetilslutninger.

Maks. arbejdstryk 10 bar (PN10)

Ventilernes  $k_{vs}$  værdi angiver flow ( $m^3/h$ ), hvor tryktabet er 1 bar - for vand ved 200 °C.

Priserne er for ventil med aktuator

| Varenr.    | Type     | Beskrivelse           | Tilslutningstype | kvs $m^3/h$ | DKK     |
|------------|----------|-----------------------|------------------|-------------|---------|
| 2924228857 | 422HT215 | Compact 2-vejs ventil | DN15             | 16,2        | 2275,00 |
| 2924228867 | 422HT220 | Compact 2-vejs ventil | DN20             | 26,5        | 2435,00 |

### FlowControl motorventiler 2 vejs HT



DUE 2-vejs motorventiler, temperaturområde ned til -15 °C

| Varenr.    | Type     | Beskrivelse | Tilslutningstype | kvs $m^3/h$ | DKK     |
|------------|----------|-------------|------------------|-------------|---------|
| 2924228908 | 422HT015 | DUE 2-vejs  | DN15             | 16,2        | 3097,00 |
| 2924228924 | 422HT020 | DUE 2-vejs  | DN20             | 26,5        | 3269,00 |
| 2924228868 | 422HT025 | DUE 2-vejs  | DN25             | 47,0        | 3314,00 |
| 2924228866 | 422HT032 | DUE 2-vejs  | DN32             | 70,0        | 3601,00 |
| 2924228917 | 422HT040 | DUE 2-vejs  | DN40             | 145,0       | 3889,00 |

### FlowControl motorventiler 2 vejs LT



DUE 2-vejs motorventiler, temperaturområde ned til -35 °C

| Varenr.    | Type | Beskrivelse | Tilslutningstype | kvs $m^3/h$ | DKK     |
|------------|------|-------------|------------------|-------------|---------|
| 2924228912 |      | DUE 2-vejs  | DN15             | 16,2        | 4393,00 |
| 2924228861 |      | DUE 2-vejs  | DN20             | 26,5        | 4537,00 |
| 2924228856 |      | DUE 2-vejs  | DN25             | 47,0        | 4970,00 |
| 2924228907 |      | DUE 2-vejs  | DN32             | 70,0        | 5330,00 |

## FlowControl motorventiler 3 vejs HT



2- og 3-vejs motorventiler for kolde væsker.  
2- og 3-vejs kugleventiler med aktuator anvendelse for væsketemperaturer ned til -35 °C.

HT ventiler ned til -15 °C og LT ventiler ned til -35 °C væsketemperatur.

Kan anvendes med alle glykoler og saltbriner: Temper, Tyfoxit, Freesium, Hy-Cool m.fl.

Ventilhus fremstillet af afzinket messing. O-ringe i EPDM gummi.

Aktuator On/Off 230V (24V på forespørgsel) med indbygget el-varme, som forhindrer kondens i motoren.

Rød diode indikerer lukket ventil (Compact og DUE).

Blå diode indikerer åben ventil (DUE).

Alle ventiler leveres med RG muffetilslutninger.

Maks. arbejdstryk 10 bar (PN10).

Ventilernes kvs værdi angiver flow (m<sup>3</sup>/h), hvor tryktabet er 1 bar - for vand ved 200 °C.

Priserne er for ventil med aktuator.

| Varenr.    | Type | Beskrivelse | Tilslutningstype | kvs m <sup>3</sup> /h | DKK     |
|------------|------|-------------|------------------|-----------------------|---------|
| 2924228890 |      | DUE 3-vejs  | DN15             | 3,9                   | 3285,00 |
| 2924228922 |      | DUE 3-vejs  | DN20             | 7,9                   | 3386,00 |
| 2924228925 |      | DUE 3-vejs  | DN25             | 13,0                  | 3644,00 |
| 2924228927 |      | DUE 3-vejs  | DN32             | 20,7                  | 4178,00 |
| 2924228919 |      | DUE 3-vejs  | DN40             | 40,5                  | 5258,00 |

## FlowControl motorventiler 3 vejs LT

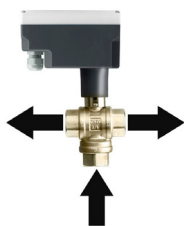

DUE 3-vejs motorventiler, temperaturområde ned til -35 °C

| Varenr.    | Type | Beskrivelse | Tilslutningstype | kvs m <sup>3</sup> /h | DKK     |
|------------|------|-------------|------------------|-----------------------|---------|
| 2924228860 |      | DUE 3-vejs  | DN15             | 3,9                   | 1568,00 |
| 2924228889 |      | DUE 3-vejs  | DN20             | 7,9                   | 2151,00 |
| 2924228918 |      | DUE 3-vejs  | DN25             | 13,0                  | 5546,00 |
| 2924228906 |      | DUE 3-vejs  | DN32             | 20,7                  | 5906,00 |

## Automatik / Ventiler, vand, motor og flow / FlowControl

### FlowControl motorventiler MAXI, 3 vejs HT

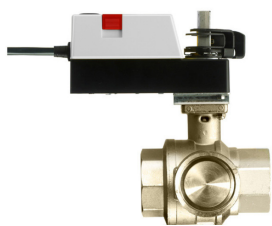

MAXI DN50 og DN65.  
Ventilerne leveres standard med aktuator for On/Off regulering med 230V (24V AC på forespørgsel).  
Aktuator for analog 0-10V styring med 24V.  
Strømforsyning kan leveres på forespørgsel.  
Aktuatorerne er med indikator for åben og lukket ventil.

| Varenr.    | Type     | Beskrivelse | Tilslutningstype | Kvs m <sup>3</sup> /h | DKK      |
|------------|----------|-------------|------------------|-----------------------|----------|
| 2924228870 | 423HT050 | 3-vejs      | DN50             | 64,5                  | 8282,00  |
| 2924228869 | 423HT065 | 3-vejs      | DN65             | 105,0                 | 11452,00 |

### FlowControl tilbehør for 2- og 3-vejs ventiler



Isoleringskåle for 2- og 3-vejs ventiler.  
Isoleringskappe til FlowControl kugleventiler Nicab Compact & Nicab DUE. Isoleringskappen beskytter ventilen mod is og forhindrer problemer med kondens.

| Varenr.    | Tilslutning | Beskrivelse                     | DKK    |
|------------|-------------|---------------------------------|--------|
| 2924228909 | DN15        | Isoleringskål for 2-vejs ventil | 137,00 |
| 2924228885 | DN20        | Isoleringskål for 2-vejs ventil | 198,00 |
| 2924228910 | DN25        | Isoleringskål for 2-vejs ventil | 290,00 |
| 2924228913 | DN32        | Isoleringskål for 2-vejs ventil | 340,00 |
| 2924228895 | DN40        | Isoleringskål for 2-vejs ventil | 355,00 |
| 2924228894 | DN15        | Isoleringskål for 3-vejs ventil | 198,00 |
| 2924228915 | DN20        | Isoleringskål for 3-vejs ventil | 243,00 |
| 2924228875 | DN25        | Isoleringskål for 3-vejs ventil | 340,00 |
| 2924228876 | DN32        | Isoleringskål for 3-vejs ventil | 373,00 |
| 2924228888 | DN40        | Isoleringskål for 3-vejs ventil | 453,00 |

### FlowControl aktuatorer for 2- og 3-vejs ventiler



| Varenr.    | Type       | Beskrivelse                        | DKK     |
|------------|------------|------------------------------------|---------|
| 2924228920 | 4023C230V  | For Compact, 230V On/Off           | 2264,00 |
| 2924228921 | 4020230V   | For DE og DUE by-pass, 230V On/Off | 2749,00 |
| 2924228903 | ASM124FI30 | MAXI DN50 230V On/Off              | 4528,00 |
| 2924228871 | ASM134FI30 | MAXI DN65, 230V On/Off             | 6306,00 |



## Frese OPTIMA Compact



Frese OPTIMA Compact er en trykuafhængig, strengregulerings motorventil med indbygget max. begrænsning.

Frese OPTIMA Compact anvendes i varme- og køleanlæg i applikationer med fancoil units, airconditionanlæg samt veksler og blandesløjfeanlæg. Frese OPTIMA Compact giver modulerende regulering med fuld autoritet uafhængigt af variationer i anlæggets differensstryk.

Frese OPTIMA Compact kombinerer en eksternt justerbar dynamisk strengreguleringsventil, en differensstryksregulator, samt en modulerende motorventil med fuld autoritet.

Frese OPTIMA Compact gør det let at opnå fuld styring af flowet i bygningen og skaber samtidig en høj grad af komfort og energibesparelser. Desuden kræves der ingen regulering, hvis yderligere trin føjes til anlægget, eller den dimensionerede kapacitet ændres.

Frese OPTIMA Compact er energibesparende som følge af optimal styring, lavere flow og pumpetryk. Der er en maksimering af  $\Delta T$  som følge af hurtigere reaktionstid, og en øget systemstabilitet.

| Varenr.    | Type             | Reguleringsområde, l/h | Kv-værdi, m <sup>3</sup> /h | DKK     |
|------------|------------------|------------------------|-----------------------------|---------|
| 2984239539 | Optima DN15 Low  | 30-200                 | 2,5                         | 1064,00 |
| 2984239540 | Optima DN15 High | 100-575                | 2,5                         | 1064,00 |
| 2984239541 | Optima DN20 High | 100-575                | 2,5                         | 1196,00 |
| 2984239543 | Optima DN20 High | 220-1330               | 5,0                         | 1196,00 |
| 2984239544 | Optima DN25      | 600-3609               | 5,5                         | 1374,00 |
| 2984239545 | Optima DN32      | 550-4001               | 5,5                         | 1755,00 |

## Frese Aktuator



Aktuatoren kan monteres på ventilen ved håndkraft uden at benytte værktøj. På grund af det kompakte design er aktuatoren specielt velegnet til installationer, hvor der er meget lidt plads.

| Varenr.    | Beskrivelse        | Kv-værdi, m <sup>3</sup> /h | DKK    |
|------------|--------------------|-----------------------------|--------|
| 2984239534 | 24V AC-DC (On/Off) | 2,5-4,0                     | 365,00 |
| 2984239535 | 230V AC (On/Off)   | 2,5-4,0                     | 365,00 |
| 2984239536 | 24V aC (0-10V DC)  | 4,0                         | 804,00 |
| 2984239538 | 24V aC (0-10V DC)  | 2,5                         | 804,00 |

## Frese Reguleringsventil ALPHA 1



### Frese ALPHA 1

Ventilhus uden reguleringsindsats, med to 32 mm trykudtag og blinddæksel.  
Temperaturområde -20 °C til +120 °C, PN 16

| Varenr.    | Type    | Vælg indsats | Tilslutning | DKK    |
|------------|---------|--------------|-------------|--------|
| 2984211410 | ALPHA 1 | ALPHA type 1 | DN20        | 467,00 |
| 2984211375 | ALPHA 1 | ALPHA type 1 | DN25        | 536,00 |
| 2984211387 | ALPHA 1 | ALPHA type 3 | DN32        | 604,00 |

## Frese Reguleringsventil ALPHA 2



### Frese ALPHA 2

Ventilhus uden reguleringsindsats, med 2 propper og blinddæksel.  
Temperaturområde -20 °C til +120 °C, PN 16

| Varenr.    | Type    | Vælg indsats | Tilslutning | DKK    |
|------------|---------|--------------|-------------|--------|
| 2984211409 | ALPHA 2 | ALPHA type 1 | DN15        | 359,00 |
| 2984211408 | ALPHA 2 | ALPHA type 1 | DN20        | 381,00 |
| 2984211407 | ALPHA 2 | ALPHA type 1 | DN25        | 592,00 |

## Frese Reguleringsventil ALPHA 3



### Frese ALPHA 3

Ventilhus uden reguleringsventil med union, kugleafspærring, to 32 mm trykudtag og blinddæksel.  
Temperaturområde -20 °C til +120 °C, PN 16

| Varenr.    | Type    | Vælg indsats | Tilslutning | DKK     |
|------------|---------|--------------|-------------|---------|
| 2984211465 | ALPHA 3 | ALPHA type 1 | DN15        | 717,00  |
| 2984211382 | ALPHA 3 | ALPHA type 1 | DN20        | 750,00  |
| 2984211425 | ALPHA 3 | ALPHA type 1 | DN25        | 814,00  |
| 2984211424 | ALPHA 3 | ALPHA type 3 | DN32        | 1175,00 |

## Frese Reguleringsindsats, ALPHA Low Pressure, type 1



ALPHA indsats til DN 15 - 25

Den dynamiske strengreguleringsventil sikrer en nem og pålidelig regulering af anlægget uanset varierende differensstryk.

Frese ALPHA indsatser begrænser anlæggets maksimale flow og sikrer den mest økonomiske drift.

Kan både anvendes i anlæg med varierende og konstant flow.

Fra små ventiler (DN15) til store flange typer (DN800), og fra små varmekredse til anvendelse af fjernkøling, er det en Frese ALPHA indsats som sikrer det fastsatte flow.

| Varenr.    | Type      | Flow L/H | Min. dp kpa | DKK    |
|------------|-----------|----------|-------------|--------|
| 2984211423 | ALPHA1150 | 25       | 7           | 372,00 |
| 2984211422 | ALPHA1170 | 36       | 7           | 372,00 |
| 2984211421 | ALPHA1190 | 43       | 7           | 372,00 |
| 2984211418 | ALPHA1210 | 55       | 7           | 372,00 |
| 2984211406 | ALPHA1230 | 75       | 8           | 372,00 |
| 2984211405 | ALPHA1260 | 84       | 9           | 372,00 |
| 2984211404 | ALPHA1290 | 104      | 10          | 372,00 |
| 2984211403 | ALPHA1300 | 114      | 10          | 372,00 |
| 2984211402 | ALPHA1320 | 129      | 11          | 372,00 |
| 2984211401 | ALPHA1350 | 154      | 11          | 372,00 |
| 2984211452 | ALPHA1370 | 175      | 12          | 372,00 |
| 2984211415 | ALPHA1400 | 204      | 12          | 372,00 |
| 2984211414 | ALPHA1430 | 241      | 12          | 372,00 |
| 2984211381 | ALPHA1490 | 320      | 13          | 372,00 |
| 2984211449 | ALPHA1510 | 350      | 13          | 372,00 |
| 2984211411 | ALPHA1540 | 400      | 13          | 372,00 |
| 2984211454 | ALPHA1570 | 477      | 14          | 372,00 |
| 2984211413 | ALPHA1620 | 545      | 14          | 372,00 |
| 2984211451 | ALPHA1725 | 615      | 14          | 372,00 |
| 2984211450 | ALPHA1730 | 670      | 14          | 372,00 |
| 2984211455 | ALPHA1735 | 736      | 14          | 372,00 |
| 2984211433 | ALPHA1740 | 799      | 16          | 372,00 |
| 2984211386 | ALPHA1745 | 870      | 19          | 372,00 |
| 2984211432 | ALPHA1745 | 936      | 21          | 372,00 |
| 2984211431 | ALPHA0700 | 1020     | 22          | 372,00 |
| 2984211430 | ALPHA0740 | 1081     | 22          | 372,00 |
| 2984211429 | ALPHA0770 | 1195     | 22          | 372,00 |
| 2984211428 | ALPHA0820 | 1335     | 23          | 372,00 |
| 2984211427 | ALPHA0860 | 1483     | 23          | 372,00 |
| 2984211426 | ALPHA0880 | 1581     | 23          | 372,00 |
| 2984211453 | ALPHA0920 | 1774     | 24          | 372,00 |
| 2984211458 | ALPHA0940 | 1833     | 24          | 372,00 |
| 2984211374 | ALPHA0990 | 2080     | 25          | 372,00 |
| 2984211457 | ALPHA1030 | 2251     | 26          | 372,00 |
| 2984211456 | ALPHA1060 | 2319     | 27          | 372,00 |
| 2984211420 | ALPHA1090 | 2448     | 28          | 372,00 |

### Frese Reguleringsindsats ALPHA Low Pressure, type 3



ALPHA indsats til DN 25L/32/40/50

Den dynamiske strengreguleringsventil sikrer en nem og pålidelig regulering af anlægget uanset varierende differenstryk.

Frese ALPHA indsatser begrænser anlæggets maksimale flow og sikrer den mest økonomiske drift.

Kan både anvendes i anlæg med varierende og konstant flow.

Fra små ventiler (DN15) til store flange typer (DN800), og fra små varmekredse til anvendelse af fjernkøling, er det en Frese ALPHA indsats som sikrer det fastsatte flow.

| Varenr.    | Type       | Flow L/H | Min. dp kpa | DKK    |
|------------|------------|----------|-------------|--------|
| 2984211419 | ALPHA33073 | 674      | 12          | 697,00 |
| 2984211437 | ALPHA33082 | 861      | 12          | 697,00 |
| 2984211397 | ALPHA33089 | 1020     | 12          | 697,00 |
| 2984211396 | ALPHA33094 | 1136     | 12          | 697,00 |
| 2984211395 | ALPHA33096 | 1190     | 12          | 697,00 |
| 2984211394 | ALPHA33098 | 1272     | 13          | 697,00 |
| 2984211436 | ALPHA33102 | 1349     | 13          | 697,00 |
| 2984211435 | ALPHA33107 | 1485     | 13          | 697,00 |
| 2984211393 | ALPHA33111 | 1567     | 14          | 697,00 |
| 2984211392 | ALPHA33112 | 1631     | 14          | 697,00 |
| 2984211391 | ALPHA33118 | 1815     | 14          | 697,00 |
| 2984211377 | ALPHA33124 | 2001     | 15          | 697,00 |
| 2984211448 | ALPHA33125 | 2044     | 16          | 697,00 |
| 2984211447 | ALPHA33129 | 2171     | 16          | 697,00 |
| 2984211445 | ALPHA33135 | 2380     | 17          | 697,00 |
| 2984211390 | ALPHA33138 | 2498     | 18          | 697,00 |
| 2984211389 | ALPHA33142 | 2639     | 18          | 697,00 |
| 2984211388 | ALPHA33148 | 2871     | 19          | 697,00 |
| 2984211379 | ALPHA33156 | 3191     | 21          | 697,00 |
| 2984211444 | ALPHA33161 | 3407     | 22          | 697,00 |
| 2984211412 | ALPHA33163 | 3486     | 22          | 697,00 |
| 2984211400 | ALPHA44148 | 3635     | 20          | 697,00 |
| 2984211399 | ALPHA44152 | 3860     | 21          | 697,00 |
| 2984211378 | ALPHA44156 | 4090     | 21          | 697,00 |
| 2984211398 | ALPHA44164 | 4315     | 21          | 697,00 |
| 2984211443 | ALPHA44168 | 4540     | 22          | 697,00 |
| 2984211441 | ALPHA44173 | 4770     | 22          | 697,00 |
| 2984211373 | ALPHA44176 | 4995     | 23          | 697,00 |
| 2984211384 | ALPHA44182 | 5450     | 24          | 697,00 |
| 2984211440 | ALPHA44191 | 5905     | 25          | 697,00 |
| 2984211376 | ALPHA44194 | 6360     | 26          | 697,00 |
| 2984211385 | ALPHA44200 | 6815     | 27          | 697,00 |
| 2984211439 | ALPHA44205 | 7265     | 28          | 697,00 |
| 2984211438 | ALPHA44211 | 7720     | 30          | 697,00 |
| 2984211442 | ALPHA44217 | 8175     | 31          | 697,00 |
| 2984211464 | ALPHA44222 | 8630     | 33          | 697,00 |
| 2984211463 | ALPHA44229 | 9085     | 34          | 697,00 |
| 2984211462 | ALPHA44235 | 9540     | 36          | 697,00 |
| 2984211461 | ALPHA44241 | 9990     | 38          | 697,00 |
| 2984211460 | ALPHA44248 | 10445    | 40          | 697,00 |
| 2984211459 | ALPHA44250 | 10900    | 42          | 697,00 |
| 2984211417 | ALPHA44262 | 11355    | 44          | 697,00 |

## Hansen Technologies Olietemperaturventiler



Prisen er opgivet med standardtermoelement B.  
 \*) Flow ved  $\Delta p = 0,3$  bar og 60 °C olietemperatur.

Angiv venligst ønsket temperaturområde ved bestilling:

Område A: 54 °C

Område B: 49 °C

Område D: 60 °C

Område E: 46 °C

Område F: 66 °C

Område G: 77 °C

Område H: 43 °C

| Varenr.    | Type | Tilslutning | Vægt | DKK      |
|------------|------|-------------|------|----------|
| 3404029104 | HOTV | 1           | 5    | 7097,00  |
| 3404029105 | HOTV | 1 1/2       | 8    | 13485,00 |
| 3404029161 | HOTV | 2           | 7    | 14937,00 |
| 3404029107 | HOTV | 2 1/2       | 22   | 26013,00 |
| 3404029108 | HOTV | 3           | 22   | 33892,00 |

## Hansen Technologies Termoelement

Termoelementet modulerer strømmen af olie fra den kolde olieport og den varme olieport for at opretholde et temperaturområde  $\pm 5,6$  °C på den nominelle temperaturindstilling ved udløbet.  
 Inklusiv pakning.

| Varenr.    | Type     | Størrelse  | DKK      |
|------------|----------|------------|----------|
| 3404043234 | H, 43 °C | 1          | 5800,00  |
| 3404035663 | H, 43 °C | 1 1/2 og 2 | 5873,00  |
| 3404035662 | B, 49 °C | 1          | 5800,00  |
| 3404029147 | B, 49 °C | 1 1/2 og 2 | 5873,00  |
| 3404046117 | B, 49 °C | 1 1/2 og 3 | 13772,00 |
| 3404046116 | A, 54 °C | 1 1/2 og 2 | 5873,00  |
| 3404046115 | A, 54 °C | 1 1/2 og 3 | 13772,00 |
| 3404046114 | D, 60 °C | 1          | 5800,00  |
| 3404046113 | D, 60 °C | 1 1/2 og 2 | 5873,00  |
| 3404046112 | D, 60 °C | 1 1/2 og 3 | 13772,00 |
| 3404046111 | F, 66 °C | 1 1/2 og 2 | 5873,00  |
| 3404046110 | G, 77 °C | 1          | 5800,00  |
| 3404046108 | G, 77 °C | 1 1/2 og 2 | 13772,00 |

## Johnson Controls Trykstyrede vandventiler HFC og ferskvand



Disse trykaktiverede moduleringsventiler styrer vandmængden til en kondensator ved direkte at føle trykændringer i et kølemiddelkredsløb. Ventilerne kan bruges i ikke-ætsende kølemiddelsystemer. Ventilerne har en hurtig åbningskarakteristik og åbner ved trykforøgelse (direkte virkning).

| Varenr.    | Type       | Omr.<br>bar | Kap. rør<br>tilslut. | Kapillar<br>lgd.<br>m | Tilslutning<br>tråd/flange | Erstatnings-<br>strømelement | Rørdim.       | Bar  | Kap.<br>m <sup>3</sup> /h* | DKK     |
|------------|------------|-------------|----------------------|-----------------------|----------------------------|------------------------------|---------------|------|----------------------------|---------|
| 3874015915 | V46AA-9600 | 5-19        | 1/4"                 | 0,75                  | ISO 228-G3/8               |                              | 3/8" BSP      | 5-18 | 1,8                        | 1784,00 |
| 3874015988 | V46AB-9600 | 5-19        | 1/4"                 | 0,75                  | ISO 228-G1/2               | 246-824R                     | 1/2" BSP      | 5-18 | 2,7                        | 1604,00 |
| 3874015936 | V46AC-9600 | 5-19        | 1/4"                 | 0,75                  | ISO 228-G3/4               | 246-825R                     | 3/4" BSP      | 5-18 | 4,5                        | 2228,00 |
| 3874015978 | V46AD-9600 | 5-19        | 1/4"                 | 0,75                  | ISO 7-Rc 1                 | 246-925R                     | 1" BSP        | 5-18 | 6,5                        | 5020,00 |
| 3874015990 | V46AE-9600 | 5-19        | 1/4"                 | 0,75                  | ISO 7-Rc 1 1/4             | 246-925R                     | 1 1/4" BSP    | 5-18 | 9,0                        | 5737,00 |
| 3874015989 | V46AR-9600 | 5-19        | 1/4"                 | 0,75                  | Flange 1 1/2<br>DIN2533    | 246-925R                     | 1 1/2" Flange | 5-18 | 10,5                       | 9916,00 |

## Johnson Controls Trykstyrede vandventiler, HFC og søvand



Disse trykaktiverede moduleringsventiler styrer vandmængden til en kondensator ved direkte at føle trykændringer i et kølemiddelkredsløb. Ventilerne kan bruges i ikke-ætsende kølemiddelsystemer. Ventilerne har en hurtig åbningskarakteristik og åbner ved trykforøgelse (direkte virkning).

Kapaciteten af 20 °C vand ved et trykfald på 1 bar og maks. ventilåbning (Kv-værdi).  
Tryktilslutning style 5 er udvendig gevind 7/16-20 UNF for 1/4"/6 mm flare.  
Tryktilslutning style 13 er 7/16-20 UNF for flare omløber inkl. 75 cm kapillarrør.

| Varenr.    | Type       | Område<br>(bar) | Kap. rør<br>tilslut. | Kapillar<br>længde<br>(m) | Tilslutning tråd/<br>flange | Rørdim.       | Bar    | Kap.<br>m <sup>3</sup> /h* | DKK      |
|------------|------------|-----------------|----------------------|---------------------------|-----------------------------|---------------|--------|----------------------------|----------|
| 3874035748 | V46BA-9600 | 5-19            | 1/4"                 | 0,75                      | ISO 228 - G 3/8"            | 3/8" BSP      | 5-18   | 1,8                        | 5439,00  |
| 3874015927 | V46BB-9600 | 5-19            | 1/4"                 | 0,75                      | ISO 228 - G 1/2"            | 1/2" BSP      | 5-18   | 2,7                        | 5808,00  |
| 3874015926 | V46BC-9600 | 5-19            | 1/4"                 | 0,75                      | ISO 228 - G 3/4"            | 3/4" BSP      | 5-18   | 4,5                        | 6629,00  |
| 3874015874 | V46BD-9600 | 5-19            | 1/4"                 | 0,75                      | ISO 228 - G 1"              | 1" BSP        | 5-18   | 6,5                        | 11255,00 |
| 3874015850 | V46BE-9600 | 5-19            | 1/4"                 | 0,75                      | ISO 228 - G 1 1/4"          | 1 1/4" BSP    | 5-18   | 9,0                        | 13703,00 |
| 3874015925 | V46BR-9600 | 5-19            | 1/4"                 | 0,75                      | Flange 1 1/2"<br>DIN86021   | 1 1/2" flange | 5-18   | 10,5                       | 21140,00 |
| 3874015930 | V46BS-9300 | 5-11,5          | 1/4" flare           | -                         | Flange 2"<br>DIN86021       | 2" flange     | 5-11,5 | 18,0                       | 37182,00 |
| 3874015929 | V46BS-9301 | 11-18           | 1/4" flare           | -                         | Flange 2"<br>DIN86021       | 2" flange     | 11-18  | 18,0                       | 37182,00 |
| 3874015928 | V46BT-9300 | 5-11,5          | 1/4" flare           | -                         | Flange 2 1/2"<br>DIN86021   | 2 1/2" flange | 5-11,5 | 22,0                       | 41450,00 |
| 3874015841 | V46BT-9301 | 11-18           | 1/4" flare           | -                         | Flange 2 1/2"<br>DIN86021   | 2 1/2" flange | 11-18  | 22,0                       | 41450,00 |

## Johnson Controls Zoneventiler for motorstyring, 2-vejs



VG3000 ventilserien er primært designet til at regulere vand-flowet i zone- og terminal units. Ventilerne fås i 2-vejs, 3-vejs blanding og 3-vejs blanding i by-pass-konfigurationer.

| Varenr.    | Type     | Motor             | Kv værdi | Indløbstilslutningstørrelse (in) | Dim., mm | DKK    |
|------------|----------|-------------------|----------|----------------------------------|----------|--------|
| 3874059495 | VG3210ES | VA707x/VA709x748x | 1,6      | 1/2                              | 10       | 223,00 |
| 3874059496 | VG3210JS | VA707x/VA709x748x | 2,5      | 3/4                              | 15       | 276,00 |
| 3874059497 | VG3210KS | VA707x/VA709x748x | 4,0      | 3/4                              | 15       | 333,00 |
| 3874059498 | VG3210LS | VA707x/VA709x748x | 6,3      | 1                                | 20       | 405,00 |

## Johnson Controls Zoneventiler for motorstyring, 3-vejs



3-vejs, on/off, ekskl. motor  
VG3000 ventilserien er primært designet til at regulere vand-flowet i zone- og terminal units. Ventilerne fås i 2-vejs, 3-vejs blanding og 3-vejs blanding i by-pass-konfigurationer.

| Varenr.    | Type     | Motor              | Kv/Bypass | Indløbstilslutningstørrelse (in) | Dim., mm | DKK    |
|------------|----------|--------------------|-----------|----------------------------------|----------|--------|
| 3874059499 | VG3410ES | VA707x/VA709x/748x | 1,6/1     | 1/2                              | 10       | 333,00 |
| 3874059500 | VG3410JS | VA707x/VA709x/748x | 2,5/1,6   | 3/4                              | 15       | 387,00 |
| 3874059501 | VG3410KS | VA707x/VA709x/748x | 4/2,5     | 3/4                              | 15       | 387,00 |
| 3874059502 | VG3410LS | VA707x/VA709x/748x | 5/3,5     | 1                                | 20       | 499,00 |

## Johnson Controls Ventilmotor til VG3210 og VG3410



VA-709x-serien aktuatorer giver proportional kontrol i HVAC-applikationer. Det kompakte design gør dem velegnede til installationer i trange rum, som f.eks. fancoils. Takket være et innovativt fastgørelsessystem er VA-709x desuden velegnet til næsten alle terminale ventiler på markedet. Tryk PN16. Alle motorer trykker med 120 Nm

| Varenr.    | Type         | Beskrivelse           | Elektr.   | Styresignal           | IP | DKK     |
|------------|--------------|-----------------------|-----------|-----------------------|----|---------|
| 3874039585 | VA-7098-21   | Termisk motor         | 24V AC/DC | 0-10V                 | 54 | 974,00  |
| 3874039586 | VA-7480-0001 | LED indikator         | 24V AC    | Gangtid 90 sec.3-pkt. | 43 | 932,00  |
| 3874039587 | VA-7481-0001 | LED indikator         | 24V AC    | Gangtid 60 sec.3-pkt. | 43 | 958,00  |
| 3874039588 | VA-7480-0003 | LED indikator         | 230V AC   | Gangtid 90 sec.3-pkt. | 43 | 1081,00 |
| 3874039589 | VA-7481-0003 | LED indikator         | 230V AC   | Gangtid 60 sec.3-pkt. | 43 | 1060,00 |
| 3874039590 | VA-7482-1001 | justerbar indstilling | 24V AC/DC | 0-20mA 0-10VDC        | 43 | 1040,00 |
| 3874039642 | VA-7078-21   | Termisk motor         | 24V AC/DC | on / off              | 54 | 385,00  |
| 3874038138 | VA-7078-23   | Termisk motor         | 230V AC   | on / off              | 54 | 385,00  |



## Johnson Controls Ventiler for motorstyring, 2-vejs



VG7000-seriens reguleringsventiler er designet primært for at regulere vand-flowet og damp i opvarmning, ventilations- og klimaanlæg (HVAC). 2-vejs ventiler, NO, ekskl. motor.

| Varenr.    | Type     | Dim., mm | kV værdi | Motor         | DKK     |
|------------|----------|----------|----------|---------------|---------|
| 3874015894 | VG7201AS | 15       | 0,25     | VA731x        | 1585,00 |
| 3874015893 | VG7201BS | 15       | 0,40     | VA731x        | 1585,00 |
| 3874015890 | VG7201CS | 15       | 0,63     | VA731x        | 1585,00 |
| 3874015882 | VG7201DS | 15       | 1,00     | VA731x        | 1585,00 |
| 3874015881 | VG7201ES | 15       | 1,60     | VA731x        | 1585,00 |
| 3874015888 | VG7201FS | 15       | 2,50     | VA731x        | 1585,00 |
| 3874015887 | VG7201GS | 15       | 4,00     | VA731x        | 1585,00 |
| 3874015886 | VG7201LS | 20       | 6,30     | VA731x        | 1432,00 |
| 3874015892 | VG7201LT | 20       | 6,30     | VA72xx-VA715x | 1304,00 |
| 3874015891 | VG7201NT | 25       | 10,00    | VA72xx-VA715x | 2359,00 |
| 3874015869 | VG7201PT | 32       | 16,00    | VA72xx-VA715x | 2900,00 |
| 3874015889 | VG7201RT | 40       | 25,00    | VA72xx-VA715x | 4477,00 |
| 3874015884 | VG7201ST | 50       | 40,00    | VA72xx-VA715x | 5118,00 |

## Johnson Controls Ventiler for motorstyring, 3-vejs



VG7000-seriens reguleringsventiler er designet primært for at regulere vand-flowet og damp i opvarmning, ventilations- og klimaanlæg (HVAC)-systemer.

| Varenr.    | Type     | Dim., mm | kV værdi | Motor         | DKK     |
|------------|----------|----------|----------|---------------|---------|
| 3874015868 | VG7802AS | 15       | 0,25     | VA731x        | 1982,00 |
| 3874015866 | VG7802BS | 15       | 0,40     | VA731x        | 2086,00 |
| 3874015865 | VG7802CS | 15       | 0,63     | VA731x        | 2086,00 |
| 3874015864 | VG7802DS | 15       | 1,00     | VA731x        | 2086,00 |
| 3874015863 | VG7802ES | 15       | 1,60     | VA731x        | 2086,00 |
| 3874015860 | VG7802FS | 15       | 2,50     | VA731x        | 2088,00 |
| 3874015859 | VG7802GS | 15       | 4,00     | VA731x        | 2217,00 |
| 3874015858 | VG7802LS | 20       | 6,30     | VA731x        | 2117,00 |
| 3874015867 | VG7802LT | 20       | 6,30     | VA72xx-VA715x | 1723,00 |
| 3874015862 | VG7802NT | 25       | 10,00    | VA72xx-VA715x | 2647,00 |
| 3874015898 | VG7802PT | 32       | 16,00    | VA72xx-VA715x | 3115,00 |
| 3874015880 | VG7802RT | 40       | 25,00    | VA72xx-VA715x | 4358,00 |
| 3874015879 | VG7802ST | 50       | 40,00    | VA72xx-VA715x | 5759,00 |

## Johnson Controls Ventilmotorer for VG-ventiler



Medie: vand, damp, glycol  
 Temperatur: 2 °C - 170 °C  
 Tryk: PN 16

| Varenr.    | Type        | Kraft | Effekt | Styresignal | IP | Beskrivelse | DKK     |
|------------|-------------|-------|--------|-------------|----|-------------|---------|
| 3874015883 | VA7310-8001 | 150N  | 24V    | 3-pkt.      | 30 | Man. betj.  | 1208,00 |
| 3874015907 | VA7312-8001 | 150N  | 24V    | 0-10VDC     | 30 | Man. betj.  | 1884,00 |
| 3874015854 | VA7150-1001 | 500N  | 24V    | 3-pkt.      | 40 |             | 1885,00 |
| 3874015861 | VA7152-1001 | 500N  | 24V    | 0-10VDC     | 40 |             | 2752,00 |

## Johnson Controls Flow Switch

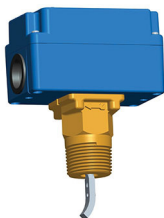

F61-flow switches kan anvendes i væskerør, der fører vand, havvand, svømmebassin vand, ethylenglycol eller andre væsker, der ikke er skadelige for de specificerede materialer. Flow Switchene har SPDT-kontakter og kan forbindes til at aktivere en enhed og slukke for en anden, når væskestrømmen enten overstiger eller falder til under den indstillede flow hastighed.

| Varenr.    | Type       | Kapsling   | flow dm <sup>3</sup> / s område | Std. tunge lgd.  | Rørtilslutning | IP   | DKK     |
|------------|------------|--|---------------------------------|------------------|----------------|------|---------|
| 3874015918 | F61SB-9100 | 43   |                                 | 3"               | 1" BSPT        | IP43 | 1784,00 |
| 3874015950 | F61TB-9100 | 66   |                                 | 3"               | 1" NPT         | IP67 | 2254,00 |
| 3874015951 | F61TB-9200 | 66   |                                 | 3" rustfrit stål | 1" BSPT        | IP67 | 6249,00 |
| 3874015917 | F61SD-9150 | 43   | 0,04-0,07                       |                  | 1/2" NPT       | IP43 | 2323,00 |
| 3874015916 | F61SD-9175 | 43   | 0,08-0,11                       |                  | 3/4" NPT       | IP43 | 2344,00 |
| 3874015885 | F61TD-9150 | 66   | 0,02-0,055                      |                  | 1/2" NPT       | IP67 | 3290,00 |
| 3879016011 | PLT-69     | Løse tunger for F61 1" 2" 3" og 6" rustfrit stål |                                 |                  |                |      | 159,00  |

## Automatik / Termostater, kontakt- og afrimningsure

### Rumtermostater



- Lukket, regulerbar termostat
- Nem at betjene og installere
  - Kan bruges til varme- og køleapplikationer
  - Er i sær velegnet for automatisk regulering af køleudstyr

| Varenr.    | Beskrivelse       | Temp. område, °C | DKK    |
|------------|-------------------|------------------|--------|
| 3744029395 | Rumtermostat      | -35 °C - +35 °C  | 183,00 |
| 3744029394 | Termostat med hus | -35 °C - +35 °C  | 185,00 |

### Afrimningsure



| Varenr.    | Type             | Beskrivelse                   | Tidsinterval | DKK     |
|------------|------------------|-------------------------------|--------------|---------|
| 4164029519 | T31 03752        | Analog kontaktur              | 3 døgn       | 995,00  |
| 4164029516 | T31 04753        | Digital kontaktur             | 1 døgn       | 1247,00 |
| 2699028654 | Orbis Data Micro | Digitalt ugeur m. gangreserve |              | 793,00  |

## Danfoss Kontaktorer



Danfoss CI kontaktorer sørger for problemfri kobling og maksimal beskyttelse af motorer og øvrigt elektronisk udstyr. Komponenterne er kompakte, nemme at installere og yderst driftsikre. Kontaktør serien inkluderer minikontaktorer fra 2,2 til 4kW og styrelæser fra 2,2 til 238kW.

| Varenr.    | Type  | Motoreffekt kW | Styrespænding | Danfoss nr. | DKK    |
|------------|-------|----------------|---------------|-------------|--------|
| 1004001126 | CI 9  | 2,2/4,0        | 220-230V 50Hz | 037H0021-31 | 260,00 |
| 1004001051 | CI 12 | 3,0/5,5        | 220-230V 50Hz | 037H0031-31 | 302,00 |
| 1004000806 | CI 15 | 4,0/7,5        | 220-230V 50Hz | 037H0031-31 | 350,00 |
| 1004000989 | CI 25 | 5,5/11,0       | 220-230V 50Hz | 037H0051-31 | 580,00 |
| 1004000805 | CI 32 | 8,5/15,0       | 220-230V 50Hz | 037H0061-31 | 873,00 |

## Danfoss Hjælperelæer

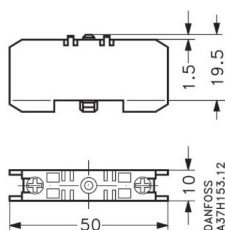
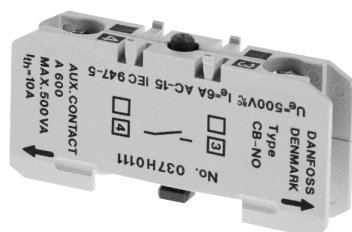

Tilbehøret til Danfoss kontaktør serie CI, omfatter et bredt udvalg af hjælpekontaktorer, timere, interface-blokke, mekanisk spærring, monteringsplader og meget mere.

| Varenr.    | Type  | Kontaktarr. | Monteret | Danfoss nr. | DKK   |
|------------|-------|-------------|----------|-------------|-------|
| 1004001048 | CB-NO | 1 NO        | Side     | 037H0111    | 30,00 |
| 1004001047 | CB-NC | 1 NC        | Side     | 037H0112    | 30,00 |

## Danfoss Termorelæer

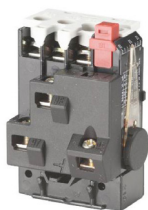

Termorelæer TI 16C anvendes sammenbygget med Danfoss kontaktorerne CI 4 - CI 86 til overstrømsbeskyttelse af asynkronmotorer.

| Varenr.    | Type   | For kontaktør | Strømområde (A) | Danfoss nr. | DKK    |
|------------|--------|---------------|-----------------|-------------|--------|
| 1004001070 | TI 16C | CI 9-CI 32    | 2,7 - 4,2       | 047H0208    | 340,00 |
| 1004001069 | TI 16C | CI 9-CI 32    | 4,0 - 6,2       | 047H0209    | 340,00 |
| 1004001068 | TI 16C | CI 9-CI 32    | 6,0 - 9,2       | 047H0210    | 340,00 |
| 1004001067 | TI 16C | CI 9-CI 32    | 8,0 - 12,0      | 047H0211    | 368,00 |
| 1004001066 | TI 16C | CI 9-CI 32    | 11,0 - 16,0     | 047H0212    | 368,00 |



## Kapitel 9

### Ventiler, skueglas og filtre

|                                 |     |
|---------------------------------|-----|
| Danfoss tørrefiltre             | 394 |
| Carly tørrefiltre               | 398 |
| General Filter tørrefiltre      | 399 |
| Danfoss skueglas                | 400 |
| Refrigera skueglas              | 401 |
| Danfoss kugleventiler           | 402 |
| Refrigera kugleventiler         | 405 |
| Ventilmotor for kugleventiler   | 410 |
| Henry sikkerhedsventiler        | 411 |
| Refrigera sikkerhedsventiler    | 413 |
| Refrigera kontraventiler        | 414 |
| Burnout filter                  | 416 |
| Manometre                       | 417 |
| Danfoss magnetventiler          | 419 |
| Lynkoblinger og serviceventiler | 421 |

## Ventiler, skueglas og filtre / Tørrefiltre / Danfoss

### Tørrefiltre DCR for R134a, R404A, R407C



Alle filterhuse er forsynet med 1/4" NPT prop  
 Kapaciter opgivet i kW ved  $D_p =$  på 0,07bar  
 For fastgørelse af DCR filterhus kan anvendes  
 Müpro rørbøjle  
 Ø 125mm med M8 møtrik varenr. 18166  
 Max. driftstryk DCR 485>14421 = 35 bar  
 Max. driftstryk DCR 19211>19217 = 28 bar  
 For højere driftstryk kontakt vor salgsafdeling

| Varenr.    | Type      | Antal indsats | Tilslutningsstørrelse, Lodde in | Kapacitet R134a kW | Kapacitet R404A kW | Tilslutning R407C kW | Danfoss nr | DKK     |
|------------|-----------|---------------|---------------------------------|--------------------|--------------------|----------------------|------------|---------|
| 1004202807 | DCR-485   | 1             | 5/8                             | 79                 | 57                 | 88                   | 023U7050   | 1829,00 |
| 1004201813 | DCR-487   | 1             | 7/8                             | 139                | 99                 | 153                  | 023U7051   | 1829,00 |
| 1004201735 | DCR-489   | 1             | 1/8                             | 186                | 133                | 206                  | 023U7053   | 1829,00 |
| 1004201728 | DCR-4811  | 1             | 1 3/8                           | 227                | 162                | 259                  | 023U7054   | 1829,00 |
| 1004201727 | DCR 04813 | 1             | 1 5/8                           | 227                | 162                | 259                  | 023U7055   | 1829,00 |
| 1004201739 | DCR-4817  | 1             | 2 1/8                           | 227                | 162                | 259                  | 023U7057   | 1829,00 |
| 1004201738 | DCR 0968  | 2             | 7/8                             | 140                | 100                | 155                  | 023U7058   | 2059,00 |
| 1004201722 | DCR-969   | 2             | 1 1/8                           | 217                | 155                | 240                  | 023U7060   | 2059,00 |
| 1004201723 | DCR-9611  | 2             | 1 3/8                           | 295                | 211                | 326                  | 023U7061   | 2059,00 |
| 1004201701 | DCR 09613 | 2             | 1 5/8                           | 358                | 256                | 396                  | 023U7062   | 2059,00 |
| 1004201710 | DCR-9617  | 2             | 2 1/8                           | 358                | 256                | 396                  | 023U7064   | 2059,00 |
| 1004201714 | DCR-1449  | 3             | 1 1/8                           | 226                | 162                | 250                  | 023U7066   | 2605,00 |
| 1004201713 | DCR-14411 | 3             | 1 3/8                           | 356                | 255                | 394                  | 023U7067   | 2605,00 |
| 1004201709 | DCR-14413 | 3             | 1 5/8                           | 356                | 255                | 394                  | 023U7068   | 2431,00 |
| 1004201708 | DCR-14417 | 3             | 2 1/8                           | 356                | 255                | 394                  | 023U7070   | 2605,00 |
| 1004201725 | DCR-19211 | 4             | 1 3/8                           | 372                | 266                | 411                  | 023U7071   | 2975,00 |
| 1004202814 | DCR-19213 | 4             | 1 5/8                           | 460                | 329                | 509                  | 023U7072   | 2972,00 |
| 1004201812 | DCR-19217 | 4             | 2 1/8                           | 460                | 329                | 509                  | 023U7074   | 2972,00 |

### Tørrefiltre DCR med udskiftelig kompaktindsats



Max. driftstryk 46 Bar  
 Alle filterhuse er forsynet med 1/4" NPT prop.  
 For fastgørelse af DCR filterhus kan anvendes  
 Müpro rørbøjle Ø 125mm med M8 møtrik varenr.  
 3827218166

| Varenr.    | Type      | Antal indsats | Loddetilslutnings størrelse in | Temperaturområde °C | Danfoss nr | DKK     |
|------------|-----------|---------------|--------------------------------|---------------------|------------|---------|
| 1004202812 | DCR 487   | 1             | 7/8                            | -40 - 70            | 023U7451   | 2533,00 |
| 1004201574 | DCR 489   | 1             | 1 1/8                          | -40 - 70            | 023U7453   | 2533,00 |
| 1004202811 | DCR 4811  | 1             | 1 3/8                          | -40 - 70            | 023U7453   | 2533,00 |
| 1004201768 | DCR 04813 | 1             | 1 5/8                          | -40 - 70            | 023U7455   | 2533,00 |
| 1004201767 | DCR 4817  | 1             | 2 1/8                          | -40 - 70            | 023U7457   | 2533,00 |
| 1004201765 | DCR 0968  | 2             | 7/8                            | -40 - 70            | 023U7458   | 2697,00 |
| 1004201762 | DCR 9611  | 2             | 1 3/8                          | -40 - 70            | 023U7461   | 2697,00 |
| 1004201764 | DCR 09613 | 2             | 1 5/8                          | -40 - 70            | 023U7462   | 2156,00 |
| 1004201763 | DCR 9617  | 2             | 2 1/8                          | -40 - 70            | 023U7464   | 2697,00 |



## Tilbehør til DCR



| Varenr.    | Type  | Beskrivelse   | Danfoss nr | DKK    |
|------------|-------|---|------------|--------|
| 1004201879 | 48-DC | Højeffektiv væskefilterindsats                          | 023U4381   | 329,00 |
| 1004202813 | 48-DM | Højeffektiv væskefiletrindsats med stor fugtabsorbering | 023U1392   | 329,00 |
| 1004201803 | 48-DA | Sugefilter for „burn Out“                               | 023U5381   | 467,00 |
| 1004201724 | 48-F  | Smudssugefilter indsats                                 | 023U1921   | 308,00 |

## Filtre DCL flare for R134a, R404A, R407C, R410A



| Varenr.    | Type    | Tilslutningsstørrelse in | Syrekapacitet g | Maks anlægsydelse, kW |       |             | Danfoss nr | DKK    |
|------------|---------|--------------------------|-----------------|-----------------------|-------|-------------|------------|--------|
|            |         |                          |                 | R134a                 | R404A | R407C/R410A |            |        |
| 1004201888 | DCL 032 | 1/4" Flare               | 0,58            | 7                     | 5     | 7           | 023Z5000   | 111,00 |
| 1004201887 | DCL 052 | 1/4" Flare               | 0,87            | 7                     | 5     | 8           | 023Z5002   | 141,00 |
| 1004201886 | DCL 054 | 3/8" Flare               | 0,87            | 18                    | 14    | 19          | 023Z5003   | 141,00 |
| 1004201885 | DCL 082 | 1/4" Flare               | 1,36            | 7                     | 54    | 8           | 023Z5004   | 163,00 |
| 1004201884 | DCL 083 | 3/8" Flare               | 1,36            | 19                    | 14    | 21          | 023Z5005   | 163,00 |
| 1004202838 | DCL 084 | 1/2" Flare               | 1,36            | 26                    | 20    | 29          | 023Z5006   | 163,00 |
| 1004201883 | DCL 163 | 1/4" Flare               | 3,12            | 7                     | 5     | 8           | 023Z5007   | 219,00 |
| 1004201882 | DCL 163 | 3/8" Flare               | 3,12            | 22                    | 16    | 24          | 023Z5008   | 219,00 |
| 1004201865 | DCL 164 | 1/2" Flare               | 3,12            | 30                    | 22    | 33          | 023Z5009   | 219,00 |
| 1004201864 | DCL 165 | 5/8" Flare               | 3,12            | 43                    | 30    | 47          | 023Z5010   | 219,00 |
| 1004201811 | DCL 303 | 3/8" Flare               | 6,23            | 21                    | 15    | 23          | 023Z0012   | 376,00 |
| 1004201810 | DCL 304 | 1/2" Flare               | 6,23            | 31                    | 22    | 34          | 023Z0013   | 376,00 |
| 1004202797 | DCL 305 | 5/8" Flare               | 6,23            | 45                    | 33    | 49          | 023Z0014   | 376,00 |

## Ventiler, skueglas og filtre / Tørrefiltre / Danfoss

### Filtre DCL Lodde for R134a, R404A, R407C, R410A



| Varenr.    | Type     | Tilslutningsstørrelse in | Syre kapacitet g | Maks anlægssydelse, kW |       |             | Danfoss nr | DKK    |
|------------|----------|--------------------------|------------------|------------------------|-------|-------------|------------|--------|
|            |          |                          |                  | R134a                  | R404A | R407C/R410A |            |        |
| 1004201828 | DCL 032S | 1/4" lodde               | 0,58             | 7                      | 5     | 7           | 023Z4501   | 112,00 |
| 1004201633 | DCL 052S | 1/4" lodde               | 0,87             | 7                      | 5     | 8           | 023Z4506   | 149,00 |
| 1004202794 | DCL 053S | 3/8" lodde               | 0,87             | 18                     | 14    | 19          | 023Z4509   | 149,00 |
| 1004202795 | DCL 082S | 1/4" lodde               | 1,36             | 7                      | 5     | 8           | 023Z4511   | 177,00 |
| 1004201798 | DCL 083S | 3/8" lodde               | 1,36             | 19                     | 14    | 21          | 023Z4514   | 177,00 |
| 1004201736 | DCL 084S | 1/2" lodde               | 1,36             | 26                     | 20    | 29          | 023Z4516   | 177,00 |
| 1004201642 | DCL 162S | 1/4" lodde               | 3,12             | 7                      | 5     | 8           | 023Z4518   | 236,00 |
| 1004201774 | DCL 163S | 3/8" lodde               | 3,12             | 22                     | 16    | 24          | 023Z4521   | 236,00 |
| 1004201827 | DCL 164S | 1/2" lodde               | 3,12             | 30                     | 22    | 33          | 023Z4523   | 236,00 |
| 1004201826 | DCL 165S | 5/8" lodde               | 3,12             | 43                     | 30    | 47          | 023Z4524   | 236,00 |
| 1004201773 | DCL 303S | 3/8" lodde               | 6,40             | 21                     | 15    | 23          | 023Z4528   | 394,00 |
| 1004201772 | DCL 304S | 1/2" lodde               | 6,40             | 31                     | 22    | 34          | 023Z4530   | 394,00 |
| 1004201825 | DCL 305S | 5/8" lodde               | 6,40             | 45                     | 33    | 49          | 023Z4531   | 394,00 |

### Filtre DML for R134a, R404A, R407C, R410A



| Varenr.    | Type    | Tilslutningsstørrelse in | Syre kapacitet g | Maks anlægssydelse, kW |       |             | Danfoss nr | DKK    |
|------------|---------|--------------------------|------------------|------------------------|-------|-------------|------------|--------|
|            |         |                          |                  | R134a                  | R404A | R407C/R410A |            |        |
| 1004201859 | DML 032 | 1/4" Flare               | 0,58             | 7                      | 5     | 7           | 023Z5035   | 111,00 |
| 1004201858 | DML 052 | 1/4" Flare               | 0,87             | 7                      | 5     | 8           | 023Z5037   | 141,00 |
| 1004201857 | DML 053 | 3/8" Flare               | 0,87             | 18                     | 14    | 19          | 023Z5038   | 141,00 |
| 1004201856 | DML 082 | 1/4" Flare               | 1,36             | 7                      | 5     | 8           | 023Z5039   | 163,00 |
| 1004201623 | DML 083 | 3/8" Flare               | 1,36             | 19                     | 14    | 21          | 023Z5040   | 163,00 |
| 1004202831 | DML 084 | 1/2" Flare               | 1,36             | 26                     | 20    | 29          | 023Z5041   | 163,00 |
| 1004202830 | DML 163 | 1/4" Flare               | 3,12             | 7                      | 5     | 8           | 023Z5042   | 219,00 |
| 1004202787 | DML 163 | 3/8" Flare               | 3,12             | 22                     | 16    | 24          | 023Z5043   | 219,00 |
| 1004202829 | DML 164 | 1/2" Flare               | 3,12             | 30                     | 22    | 33          | 023Z5044   | 219,00 |
| 1004201622 | DML 165 | 5/8" Flare               | 3,12             | 43                     | 30    | 47          | 023Z5045   | 219,00 |
| 1004202822 | DML 303 | 3/8" Flare               | 6,40             | 21                     | 15    | 23          | 023Z0049   | 376,00 |
| 1004201832 | DML 304 | 1/2" Flare               | 6,40             | 31                     | 22    | 34          | 023Z0050   | 376,00 |
| 1004201831 | DML 305 | 5/8" Flare               | 6,40             | 45                     | 33    | 49          | 023Z0051   | 376,00 |

## Filtre DML lodde for R134a, R404A, R407C, R410A



| Varenr.    | Type     | Tilslutningsstørrelse in | Syrekapacitet g | Maks anlægsydelse, kW |       |             | Danfoss nr | DKK    |
|------------|----------|--------------------------|-----------------|-----------------------|-------|-------------|------------|--------|
|            |          |                          |                 | R134a                 | R404A | R407C/R410A |            |        |
| 1004201875 | DML 032S | 1/4" lodde               | 0,58            | 7                     | 5     | 7           | 023Z4552   | 112,00 |
| 1004201787 | DML 052S | 1/4" lodde               | 0,58            | 7                     | 5     | 8           | 023Z4559   | 149,00 |
| 1004201788 | DML 053S | 3/8" lodde               | 0,33            | 18                    | 14    | 19          | 023Z4562   | 149,00 |
| 1004202816 | DML 082S | 1/4" lodde               | 0,54            | 7                     | 5     | 8           | 023Z4567   | 177,00 |
| 1004202815 | DML 083S | 3/8" lodde               | 1,36            | 19                    | 14    | 21          | 023Z4570   | 177,00 |
| 1004202800 | DML 084S | 1/2" lodde               | 0,54            | 26                    | 20    | 29          | 023Z4572   | 177,00 |
| 1004201784 | DML 162S | 1/4" lodde               | 1,2             | 7                     | 5     | 8           | 023Z4575   | 236,00 |
| 1004201955 | DML 163S | 3/8" lodde               | 1,2             | 22                    | 16    | 24          | 023Z4578   | 236,00 |
| 1004202842 | DML 164S | 1/2" lodde               | 3,12            | 30                    | 22    | 33          | 023Z4580   | 236,00 |
| 1004202817 | DML 165S | 5/8" lodde               | 3,12            | 43                    | 30    | 47          | 023Z4581   | 236,00 |
| 1004201793 | DML 303S | 3/8" lodde               | 2,43            | 21                    | 15    | 23          | 023Z4585   | 394,00 |
| 1004201630 | DML 304S | 1/2" lodde               | 2,43            | 31                    | 22    | 34          | 023Z4587   | 394,00 |
| 1004201667 | DML 305S | 5/8" lodde               | 6,40            | 45                    | 33    | 49          | 023Z4588   | 185,18 |

## ACY sugefilterhuse



Filterhuset er forsynet med 1/4" NPT prop i topdæksel. Max. arbejdstryk 25Bar

| Varenr.    | Type        | Antal indsats | Tilslutning ODF | DKK      |
|------------|-------------|---------------|-----------------|----------|
| 1884206078 | ACY-489S    | 1             | 1 1/8           | 2729,00  |
| 1884206074 | ACY-4811S   | 1             | 1 3/8           | 2859,00  |
| 1884206077 | ACY-4813S   | 1             | 1 5/8           | 3051,00  |
| 1884206076 | ACY-4817S   | 1             | 2 1/8           | 3179,00  |
| 1884206090 | ACY-9617S   | 2             | 2 1/8           | 4654,00  |
| 1884206073 | ACY-9621S   | 2             | 2 5/8           | 5327,00  |
| 1884206089 | BACY-10021S | 1             | 2 5/8           | 10057,00 |
| 1884206088 | BACY-10025S | 1             | 3 1/8           | 11514,00 |
| 1884206087 | BACY-10029S | 1             | 3 5/8           | 13180,00 |
| 1884206086 | BACY-20025S | 2             | 3 1/8           | 17876,00 |
| 1884206072 | BACY-20029S | 2             | 3 5/8           | 18771,00 |
| 1884206091 | BACY-20033S | 2             | 4 1/8           | 20334,00 |
| 1884206084 | BACY-40033S | 4             | 4 1/8           | 24581,00 |

## Filterindsats



| Varenr.    | Type      | Art     | DKK     |
|------------|-----------|---------|---------|
| 1884206081 | CCY 48 I  | Stål    | 822,00  |
| 1884206080 | CCY 100 I | Stål    | 1366,00 |
| 1884206079 | CCY 48 F  | Filt    | 358,00  |
| 1884206083 | CCY 100 F | Filt    | 909,00  |
| 1884206082 | CCY 48 N  | Burnout | 443,00  |
| 1884206085 | CCY 100 N | Burnout | 1457,00 |

| Type        | Maks anbefalet ydelse permanent installation, kW |        |        |       |        |        |        |       |       |
|-------------|--|--------|--------|-------|--------|--------|--------|-------|-------|
|             | +5 °C  | R134a  |        |       | R448A  |        |        |       | R407C |
|             |  | -10 °C | -20 °C | 0 °C  | -10 °C | -30 °C | -40 °C | +5 °C | -5 °C |
| ACY-489S    | 20,5   | 11,7   | 8,2    | 35,2  | 22,5   | 10,5   | 6,0    | 48,7  | 36,1  |
| ACY-4811S   | 38,3   | 21,9   | 15,3   | 42,5  | 27,2   | 12,7   | 7,2    | 59,2  | 43,9  |
| ACY-4813S   | 46,0   | 26,3   | 18,4   | 51,8  | 33,1   | 15,5   | 8,8    | 73,1  | 54,1  |
| ACY-4817S   | 61,3   | 35,0   | 24,5   | 72,5  | 46,4   | 21,7   | 12,3   | 100,9 | 74,7  |
| ACY-9617S   | 65,1   | 37,2   | 26,0   | 76,6  | 49,0   | 22,9   | 13,0   | 107,9 | 79,9  |
| ACY-9621S   | 95,7   | 54,7   | 38,3   | 106,7 | 68,3   | 31,9   | 18,1   | 149,6 | 11,8  |
| BACY-10021S | 118,7  | 67,8   | 47,5   | 136,7 | 87,5   | 40,8   | 23,2   | 190,2 | 140,9 |
| BACY-10025S | 125,1  | 71,5   | 50,0   | 145,0 | 92,8   | 43,3   | 24,6   | 194,9 | 144,4 |
| BACY-10029S | 165,9  | 94,8   | 66,4   | 184,4 | 118,0  | 55,1   | 31,3   | 255,2 | 189,0 |
| BACY-20025S | 176,1  | 100,6  | 70,4   | 207,1 | 132,6  | 61,9   | 35,2   | 266,8 | 197,6 |
| BACY-20029S | 229,7  | 131,3  | 91,9   | 273,4 | 175,0  | 81,7   | 46,4   | 338,7 | 250,9 |
| BACY-20033S | 291,0  | 166,3  | 116,4  | 352,1 | 225,4  | 105,2  | 59,8   | 446,6 | 330,8 |
| BACY-40033S | 375,1  | 214,3  | 150,0  | 414,3 | 265,1  | 123,7  | 70,3   | 574,2 | 425,3 |

## Filtre for CFC, HCFC og HFC kølemidler



| Varenr.    | Beskrivelse               | Tilslutningsstørrelse<br>in | Længde, mm x Ø |    | Vægt<br>kg | DKK   |
|------------|---------------------------|-----------------------------|----------------|----|------------|-------|
| 3124214272 | Generalfilter             | 2,1 x 1/4                   | 120            | 24 | 0,02       | 49,00 |
| 3124214267 | Generalfilter             | 2,1 x 3/16                  | 94             | 18 | 0,01       | 32,00 |
| 4224208731 | Generalfilter for Lokring | 5 mm x 5 mm                 | 100            | 19 | 0,01       | 62,00 |
| 3124214285 | General Filter            | 2,2 x 1/4                   | 141            | 18 | 0,015      | 43,00 |
| 3124214283 | Generalfilter             | 2,6 x 1/4                   | 141            | 18 | 0,015      | 37,00 |
| 3124214282 | Generalfilter             | 2,6 x 1/4                   | 120            | 24 | 0,02       | 49,00 |
| 3124214281 | Generalfilter             | 2,1 x 3/16                  | 94             | 18 | 0,007      | 29,00 |
| 3124214276 | Generalfilter             | 1/4 x 1/4                   | 141            | 18 | 0,015      | 35,00 |

## Sugeakkumulatorer



| Varenr.    | Beskrivelse             | Tilslutningsstørrelse<br>in | Længde mm x Ø |    | Vægt<br>kg | DKK   |
|------------|-------------------------|-----------------------------|---------------|----|------------|-------|
| 3124214275 | General sugeakkumulator | 1/4 x 1/4                   | 150           | 24 | 0,02       | 44,00 |
| 3124214277 | General sugeakkumulator | 5/16 x 3/8                  | 300           | 30 | 0,03       | 44,00 |

## Pencilfiltre med påloddet rørender



| Varenr.    | Tilslutningsstørrelse (l)<br>in | Længde mm x Ø |  | Vægt<br>kg | DKK   |
|------------|---------------------------------|---------------|--|------------|-------|
| 3124214270 | 2,1 x 1/4                       | 232           |  | 0.02       | 94,00 |
| 3124214269 | 2,6 x 1/4                       | 265           |  | 0.03       | 61,00 |

## Ventiler, skueglas og filtre / Skueglas / Danfoss

### Skueglas flare indvendig/udvendig



| Varenr.    | Type    | Version            | Tilslutningsstørrelse<br>in | Vægt<br>kg | Danfoss nr | DKK    |
|------------|---------|--------------------|-----------------------------|------------|------------|--------|
| 1004238076 | SGP6FN  | Flare indv. x udv. | 1/4                         | 0,120      | 014L0171   | 257,00 |
| 1004238077 | SGP10FN | Flare indv. x udv. | 3/8                         | 0,212      | 014L0172   | 267,00 |
| 1004238079 | SGP12FN | Flare indv. x udv. | 1/2                         | 0,230      | 014L0173   | 295,00 |
| 1004238080 | SGP16FN | Flare indv. x udv. | 5/8                         | 0,390      | 014L0174   | 382,00 |
| 1004238083 | SGP19N  | Flare indv. x udv. | 3/4                         | 0,51       | 014L0175   | 463,00 |

### Skueglas Lodde



| Varenr.    | Type   | Version    | Tilslutningsstørrelse<br>in | Vægt<br>kg | Danfoss nr | DKK    |
|------------|--------|------------|-----------------------------|------------|------------|--------|
| 1004237633 | SGP6s  | lodde, ODF | 1/4                         | 0,12       | 014L0181   | 247,00 |
| 1004237634 | SGP10s | Lodde, ODF | 3/8                         | 0,116      | 014L0182   | 264,00 |
| 1004237635 | SGP12s | lodde, ODF | 1/2                         | 0,19       | 014L0183   | 287,00 |
| 1004237636 | SGP16s | lodde, ODF | 5/8                         | 0,196      | 014L0184   | 363,00 |
| 1004237637 | SGP19s | lodde, ODF | 3/4                         | 0,36       | 014L0185   | 503,00 |
| 1004237638 | SGP22s | lodde, ODF | 7/8                         | 0,316      | 014L0186   | 611,00 |
| 1004238082 | SGP22s | lodde, ODF | 1 1/8                       | 0,36       | 014L0187   | 584,00 |

## Skueglas lodde 130 bar K65



| Varenr.    | Type      | Loddetilslutning | Længde<br>mm | DKK     |
|------------|-----------|------------------|--------------|---------|
| 3704229278 | SG1038K00 | 3/8"             | 110          | 2166,00 |
| 3704229289 | SG1012K00 | 1/2"             | 118          | 2190,00 |
| 3704229267 | SG1016K00 | 5/8"             | 128          | 2265,00 |
| 3704229295 | SG1034K00 | 3/4"             | 148          | 2289,00 |
| 3704229294 | SG1022K00 | 7/8"             | 154          | 2710,00 |
| 3704229293 | SG1118K00 | 1 1/8"           | 166          | 2846,00 |
| 3704229292 | SG1035K00 | 1 3/8"           | 170          | 3032,00 |

## Skueglas 130 bar CO2



| Varenr.    | Type      | Tilslutningstype | Tilslutningsstørrelse<br>(M) | Længde<br>mm | Højde<br>mm | DKK     |
|------------|-----------|------------------|------------------------------|--------------|-------------|---------|
| 3704229380 | SG1010000 | Svejse           | 10 mm                        | 55           | 30          | 1596,00 |
| 3704229379 | SG1M12000 | Svejse           | 12 mm                        | 55           | 46          | 1596,00 |
| 3704229392 | SG1016000 | Svejse           | 16 mm                        | 60           | 46          | 1596,00 |
| 3704229391 | SG1018000 | Svejse           | 18 mm                        | 60           | 35          | 1596,00 |
| 3704229390 | SG1022000 | Svejse           | 22 mm                        | 60           | 46          | 1708,00 |
| 3704229389 | SG1028000 | Svejse           | 28 mm                        | 70           | 56          | 1770,00 |



## Ventiler, skueglas og filtre / Skueglas / Kugleventiler

### Kugleventil uden schraderventil 48 bar

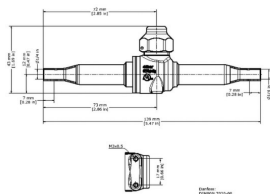
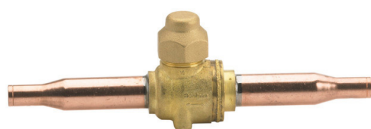

Anvendelse CFC, HCFC, HFC  
Max. driftstryk 48 bar, må ikke bruges til CO<sub>2</sub>

| Varenr.    | Type    | Tilslutning | Schr. ventil | Længde mm | Danfoss nr | DKK     |
|------------|---------|-------------|--------------|-----------|------------|---------|
| 1004269112 | GBC 6S  | 1/4         | Nej          | 138       | 009L7020   | 337,00  |
| 1004269114 | GBC 10S | 3/8         | Nej          | 138       | 009L7021   | 360,00  |
| 1004265774 | GBC 12S | 1/2         | Nej          | 160       | 009L7022   | 370,00  |
| 1004266830 | GBC 16S | 5/8         | Nej          | 160       | 009L7023   | 370,00  |
| 1004269115 | GBC 18S | 3/4         | Nej          | 185       | 009L7024   | 440,00  |
| 1004267208 | GBC 22S | 7/8         | Nej          | 185       | 009L7025   | 530,00  |
| 1004269116 | GBC 28S | 1 1/8       | Nej          | 208       | 009L7026   | 848,00  |
| 1004269117 | GBC 35S | 1 3/8       | Nej          | 251       | 009L7027   | 197,39  |
| 1004266834 | GBC 42S | 1 5/8       | Nej          | 281       | 009L7028   | 1556,00 |
| 1004267435 | GBC 54S | 2 1/8       | Nej          | 305       | 009L7029   | 2495,00 |
| 1004266823 | GBC 67S | 2 5/8       | Nej          | 305       | 009L7036   | 2928,00 |
| 1004267434 | GBC 79S | 3 1/8       | Nej          | 305       | 009L7037   | 3917,00 |

### Kugleventil med schraderventil 48 bar

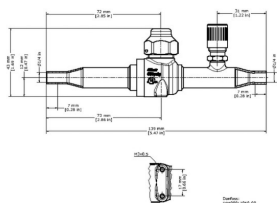
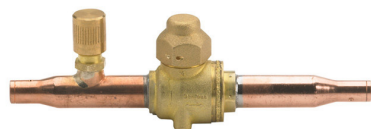

Anvendelse CFC, HCFC, HFC  
Max. driftstryk 48 bar, må ikke bruges til CO<sub>2</sub>

| Varenr.    | Type    | Tilslutning | Schr. ventil | Længde mm | Danfoss nr | DKK     |
|------------|---------|-------------|--------------|-----------|------------|---------|
| 1004266504 | GBC 6S  | 1/4         | Ja           | 138       | 009L7050   | 331,00  |
| 1004267875 | GBC 10S | 3/8         | Ja           | 138       | 009L7051   | 362,00  |
| 1004267210 | GBC 12S | 1/2         | Ja           | 160       | 009L7052   | 368,00  |
| 1004269216 | GBC 16S | 5/8         | Ja           | 160       | 009L7053   | 368,00  |
| 1004267209 | GBC 18S | 3/4         | Ja           | 185       | 009L7054   | 510,00  |
| 1004269217 | GBC 22S | 7/8         | Ja           | 185       | 009L7055   | 517,00  |
| 1004267206 | GBC 28S | 1 1/8       | Ja           | 208       | 009L7056   | 794,00  |
| 1004266824 | GBC 35S | 1 3/8       | Ja           | 251       | 009L7057   | 1279,00 |
| 1004268030 | GBC 42S | 1 5/8       | Ja           | 281       | 009L7058   | 1435,00 |
| 1004269218 | GBC 54S | 2 1/8       | Ja           | 305       | 009L7059   | 2268,00 |
| 1004269219 | GBC 67S | 2 5/8       | Ja           | 305       | 009L7066   | 3748,00 |
| 1004269220 | GBC 79S | 3 1/8       | Ja           | 305       | 009L7067   | 3831,00 |

## Kugleventil uden schraderventil 90 bar

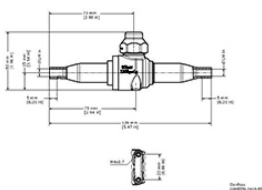
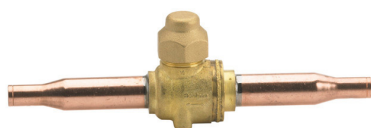

Anvendelse CFC, HCFC, HFC, CO2 Max. driftstryk 90 bar

| Varenr.    | Type    | Tilslutning | Schr. ventil | Længde mm | Danfoss nr | DKK    |
|------------|---------|-------------|--------------|-----------|------------|--------|
| 1004263256 | GBC 6S  | 1/4         | Nej          | 138       | 009L7415   | 475,00 |
| 1004269171 | GBC 10S | 3/8         | Nej          | 138       | 009L7416   | 386,00 |
| 1004269173 | GBC 12S | 1/2         | Nej          | 160       | 009L7417   | 397,00 |
| 1004269174 | GBC 16S | 5/8         | Nej          | 160       | 009L7418   | 397,00 |
| 1004269175 | GBC 18S | 3/4         | Nej          | 185       | 009L7419   | 473,00 |
| 1004269176 | GBC 22S | 7/8         | Nej          | 185       | 009L7420   | 580,00 |

## Kugleventil med schraderventil 90 bar

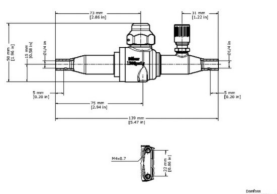

Anvendelse CFC, HCFC, HFC, CO2 Max. driftstryk 90 bar

| Varenr.    | Type    | Tilslutning | Schr. ventil | Længde mm | Danfoss nr | DKK    |
|------------|---------|-------------|--------------|-----------|------------|--------|
| 1004263099 | GBC 6S  | 1/4         | Ja           | 138       | 009L7581   | 404,00 |
| 1004262588 | GBC 10S | 3/8         | Ja           | 138       | 009L7582   | 428,00 |
| 1004262587 | GBC 12S | 1/2         | Ja           | 160       | 009L7585   | 440,00 |
| 1004262589 | GBC 16S | 5/8         | Ja           | 160       | 009L7586   | 440,00 |
| 1004263622 | GBC 18S | 3/4         | Ja           | 185       | 009L7588   | 502,00 |
| 1004262590 | GBC 22S | 7/8         | Ja           | 185       | 009L7589   | 626,00 |

## Ventiler, skueglas og filtre / Skueglas / Kugleventiler

### Kugleventil uden schraderventil 140 bar

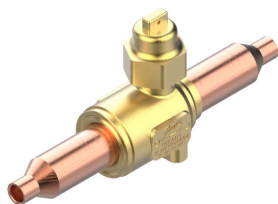

| Varenr.    | Type     | Tilslutning | Schr. ventil | Længde mm | Danfoss nr | DKK     |
|------------|----------|-------------|--------------|-----------|------------|---------|
| 1004269178 | GBCT 6S  | 1/4         | Nej          | 127       | 009L6415   | 374,00  |
| 1004269182 | GBCT 10S | 3/8         | Nej          | 132       | 009L6416   | 438,00  |
| 1004269185 | GBCT 12S | 1/2         | Nej          | 139       | 009L6417   | 505,00  |
| 1004269186 | GBCT 16S | 5/8         | Nej          | 148       | 009L6418   | 677,00  |
| 1004269188 | GBCT 18S | 3/4         | Nej          | 148       | 009L6419   | 749,00  |
| 1004269189 | GBCT 22S | 7/8         | Nej          | 185       | 009L6420   | 881,00  |
| 1004269191 | GBCT 28S | 1 1/8       | Nej          | 185       | 009L6406   | 1012,00 |
| 1004269192 | GBCT 35S | 1 3/8       | Nej          | 205       | 009L6410   | 1475,00 |
| 1004269193 | GBCT 42S | 1 5/8       | Nej          | 240       | 009L6411   | 2114,00 |
| 1004269194 | GBCT 54S | 2 1/8       | Nej          | 275       | 009L6412   | 2784,00 |

### Kugleventil med schraderventil 140 bar

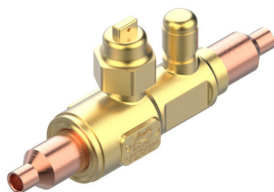

| Varenr.    | Type     | Tilslutning | Schr. ventil | Længde | Danfoss nr | DKK     |
|------------|----------|-------------|--------------|--------|------------|---------|
| 1004269231 | GBCT 6S  | 1/4         | Ja           | 127    | 009L6581   | 448,00  |
| 1004269232 | GBCT 10S | 3/8         | Ja           | 132    | 009L6582   | 512,00  |
| 1004269233 | GBCT 12S | 1/2         | Ja           | 139    | 009L6585   | 580,00  |
| 1004269234 | GBCT 16S | 5/8         | Ja           | 148    | 009L6586   | 751,00  |
| 1004269239 | GBCT 18S | 3/4         | Ja           | 148    | 009L6588   | 823,00  |
| 1004269240 | GBCT 22S | 7/8         | Ja           | 185    | 009L6589   | 956,00  |
| 1004269241 | GBCT 28S | 1 1/8       | Ja           | 185    | 009L6451   | 1087,00 |
| 1004269242 | GBCT 35S | 1 3/8       | Ja           | 205    | 009L6453   | 1550,00 |
| 1004269243 | GBCT 42S | 1 5/8       | Ja           | 240    | 009L6454   | 2188,00 |
| 1004269244 | GBCT 54S | 2 1/8       | Ja           | 275    | 009L6456   | 2859,00 |

## Kugleventiler uden schraderventil 140/120 bar K65



| Varenr.    | Type          | Tilslutning lodning | Længde mm | Højde mm | Tryk Bar | DKK     |
|------------|---------------|---------------------|-----------|----------|----------|---------|
| 3704229280 | BV21Z014R0005 | 1/4"                | 99        | 40       | 140      | 396,00  |
| 3704229271 | BV21Z038K0000 | 3/8"                | 132       | 40       | 140      | 483,00  |
| 3704229270 | BV21Z012K0000 | 1/2"                | 139       | 40       | 140      | 483,00  |
| 3704229269 | BV21B016K0000 | 5/8"                | 148       | 60       | 140      | 817,00  |
| 3704229266 | BV21B034K0000 | 3/4"                | 148       | 60       | 140      | 829,00  |
| 3704229265 | BV21C022K0000 | 7/8"                | 185       | 80       | 140      | 1002,00 |
| 3704229268 | BV21D118K0005 | 1 1/8"              | 185       | 85       | 140      | 1114,00 |
| 3704229250 | BV21E035K0000 | 1 3/8"              | 205       | 100      | 140      | 1782,00 |
| 3704229264 | BV21F158K0000 | 1 5/8"              | 240       | 115      | 120      | 2636,00 |

## Kugleventiler med schraderventil 140 bar K65



| Varenr.    | Type          | Tilslutning lodning | Længde mm | Højde mm | Tryk Bar | DKK     |
|------------|---------------|---------------------|-----------|----------|----------|---------|
| 3704229287 | SV21A014R0005 | 1/4"                | 126       | 40       | 140      | 433,00  |
| 3704229249 | SV21A038K0000 | 3/8"                | 132       | 40       | 140      | 557,00  |
| 3704229283 | SV21A012K0000 | 1/2"                | 139       | 40       | 140      | 606,00  |
| 3704229286 | SV21B016K0000 | 5/8"                | 148       | 60       | 140      | 879,00  |
| 3704229285 | SV21B034K0000 | 3/4"                | 167       | 67       | 140      | 903,00  |
| 3704260298 | SV21C022K0000 | 7/8"                | 240       | 115      | 140      | 1103,00 |

## 3-vejs kugleventiler uden schraderventil 120/140 bar K65



| Varenr.    | Type          | Schr. ventil | Tilslutning lodning | Længde<br>mm | Højde<br>mm | Maks drifttryk<br>Bar | DKK     |
|------------|---------------|--------------|---------------------|--------------|-------------|-----------------------|---------|
| 3704229282 | SV31A014R0005 | Ja           | 1/4"                | 126          | 40          | 140                   | 730,00  |
| 3704229284 | SV31A038K0000 | Ja           | 3/8"                | 132          | 40          | 140                   | 1101,00 |
| 3704229274 | SV31A012K0000 | Ja           | 1/2"                | 139          | 40          | 140                   | 1225,00 |
| 3704229281 | SV31B016K0000 | Ja           | 5/8"                | 148          | 109         | 140                   | 1324,00 |
| 3704229277 | SV31B034K0000 | Ja           | 3/4"                | 148          | 109         | 140                   | 1423,00 |
| 3704260297 | SV31C022K0000 | Ja           | 7/8"                | 185          | 60          | 140                   | 1879,00 |
| 3704229276 | BV31B016K0000 | Nej          | 5/8"                | 148          | 109         | 140                   | 1299,00 |
| 3704229275 | BV31B034K0000 | Nej          | 3/4"                | 148          | 109         | 140                   | 1386,00 |
| 3704229273 | BV31C022K0000 | Nej          | 7/8"                | 185          | 138         | 140                   | 1708,00 |
| 3704229272 | BV31D118K0005 | Nej          | 1 1/8"              | 185          | 146         | 140                   | 2100,00 |
| 3704229291 | BV31E035K0000 | Nej          | 1 3/8"              | 205          | 146         | 120                   | 2970,00 |
| 3704229290 | BV31F158K0000 | Nej          | 1 5/8"              | 240          | 180         | 120                   | 3836,00 |

## Kugleventiler med schraderventil 60/52 bar



Kugleventiler fra 1 1/8" til 1 5/8" kan også fås som 60 bar på forespørgsel

| Varenr.    | Type          | Tilslutning lodning<br>" | Længde<br>mm | Højde<br>mm | Maks drifttryk<br>Bar | DKK     |
|------------|---------------|--------------------------|--------------|-------------|-----------------------|---------|
| 3704229324 | SV21A038R0000 | 3/8"                     | 132          | 55          | 60                    | 370,00  |
| 3704229323 | SV21A012R0000 | 1/2"                     | 140          | 55          | 60                    | 381,00  |
| 3704229322 | SV21B016R0000 | 5/8"                     | 153          | 60          | 60                    | 536,00  |
| 3704229333 | SV21B034R0000 | 3/4"                     | 153          | 60          | 60                    | 549,00  |
| 3704229332 | SV21C022R0000 | 7/8"                     | 185          | 80          | 60                    | 737,00  |
| 3704229331 | SV21D118K0000 | 1 1/8"                   | 185          | 85          | 60                    | 867,00  |
| 3704260326 | SV21E035R0000 | 1 3/8"                   | 208          | 106         | 52                    | 1231,00 |
| 3704260325 | SV21F158R0000 | 1 5/8"                   | 236          | 123         | 52                    | 1794,00 |

## Kugleventiler u. schrader 120 bar K65 svejse



| Varenr.           | Type          | Tilslutningstype | Maks. driftstryk<br>Bar | Tilslutningsstørrelse<br>(M) | Længde<br>mm | Højde<br>mm | DKK            |
|-------------------|---------------|------------------|-------------------------|------------------------------|--------------|-------------|----------------|
| <b>3704229327</b> | BV21Z010X0000 | Svejse           | 140                     | 10 mm                        | 132          | 54          | <b>520,00</b>  |
| <b>3704229351</b> | BV21ZM12X0000 | Svejse           | 140                     | 12 mm                        | 140          | 55          | <b>780,00</b>  |
| <b>3704229350</b> | BV21B016X0000 | Svejse           | 140                     | 16 mm                        | 145          | 58          | <b>971,00</b>  |
| <b>3704229349</b> | BV21B018X0000 | Svejse           | 140                     | 18 mm                        | 145          | 58          | <b>1011,00</b> |
| <b>3704229348</b> | BV21C022X0000 | Svejse           | 140                     | 22 mm                        | 200          | 80          | <b>1199,00</b> |
| <b>3704229347</b> | BV21D028X0000 | Svejse           | 120                     | 28 mm                        | 185          | 80          | <b>1309,00</b> |
| <b>3704229346</b> | BV21E035X0000 | Svejse           | 140                     | 35 mm                        | 205          | 104         | <b>1720,00</b> |
| <b>3704260309</b> | BV21F042X0000 | Svejse           | 120                     | 42 mm                        | 236          | 123         | <b>2883,00</b> |

## Kugleventiler 120 og 140 bar m/schraderventil



| Varenr.    | Type          | Tilslutningstype<br>Svejse | Maks. driftstryk<br>Bar | Længde<br>mm | Højde<br>mm | DKK     |
|------------|---------------|----------------------------|-------------------------|--------------|-------------|---------|
| 3704260303 | SV21A010X0000 | 10 mm                      | 140                     | 45           | 140         | 618,00  |
| 3704260304 | SV21AM12X0000 | 12 mm                      | 140                     | 45           | 140         | 854,00  |
| 3704260305 | SV21B016X0000 | 16 mm                      | 140                     | 65           | 148         | 1187,00 |
| 3704260306 | SV21B018X0000 | 18 mm                      | 140                     | 64           | 148         | 1225,00 |
| 3704260307 | SV21C022X0000 | 22 mm                      | 140                     | 87           | 185         | 1319,00 |

## Kugleventiler uden schraderventil 52 og 60 bar



| Varenr.    | Type          | Tilslutningstype<br>lodde | Maks. driftstryk<br>Bar | Længde<br>mm | Højde<br>mm | DKK     |
|------------|---------------|---------------------------|-------------------------|--------------|-------------|---------|
| 3704229356 | BV21Z038R0000 | 3/8"                      | 60                      | 132          | 40          | 300,00  |
| 3704229355 | BV21Z012R0000 | 1/2"                      | 60                      | 140          | 40          | 305,00  |
| 3704229354 | BV21B016R0000 | 5/8"                      | 60                      | 145          | 60          | 458,00  |
| 3704229353 | BV21B034R0000 | 3/4"                      | 60                      | 145          | 60          | 471,00  |
| 3704229352 | BV21C022R0000 | 7/8"                      | 60                      | 185          | 80          | 625,00  |
| 3704229335 | BV21D118K000  | 1 1/8"                    | 60                      | 188          | 85          | 765,00  |
| 3704260278 | BV21E035R0000 | 1 3/8"                    | 52                      | 208          | 106         | 1163,00 |
| 3704260295 | BV21F158R0000 | 1 5/8"                    | 52                      | 236          | 123         | 1708,00 |

## 3-vejs kugleventiler m. schraderventil 140 bar svejse



| Varenr.    | Type          | Tilslutningstype<br>svejse, mm | Maks. driftstryk<br>Bar | Længde<br>mm | Højde<br>mm | DKK     |
|------------|---------------|--------------------------------|-------------------------|--------------|-------------|---------|
| 3704229343 | BV31A010X0000 | 10                             | 120                     | 132          | 87          | 1101,00 |
| 3704229342 | BV31AM12X0000 | 12                             | 120                     | 140          | 92          | 1151,00 |
| 3704229341 | BV31B016X0000 | 16                             | 120                     | 145          | 104         | 1287,00 |
| 3704229340 | BV31B018X0000 | 18                             | 120                     | 145          | 104         | 1349,00 |
| 3704229339 | BV31C022X0000 | 22                             | 120                     | 200          | 145         | 1832,00 |
| 3704229358 | BV31D028X0000 | 28                             | 120                     | 190          | 147         | 1968,00 |
| 3704229357 | BV31E035X0000 | 35                             | 120                     | 200          | 162         | 3020,00 |
| 3704229335 | BV21D118K0000 | 42                             | 60                      | 270          | 130         | 788,00  |



## 3-vejs kugleventiler uden schraderventil 52 og 60 bar



| Varenr.    | Type          | Maks. driftstryk<br>Bar | Tilslutningstype<br>lodde | Længde<br>mm | Højde<br>mm | DKK     |
|------------|---------------|-------------------------|---------------------------|--------------|-------------|---------|
| 3704229387 | BV31B016R0000 | 60                      | 5/8"                      | 148          | 109         | 1033,00 |
| 3704229386 | BV31B018R0000 | 60                      | 3/4"                      | 148          | 109         | 1110,00 |
| 3704229385 | BV31C022R0000 | 60                      | 7/8"                      | 185          | 138         | 1193,00 |
| 3704229384 | BV31D028K0000 | 60                      | 1 1/8"                    | 185          | 146         | 1378,00 |
| 3704260320 | BV31E035R0000 | 52                      | 1 3/8"                    | 208          | 164         | 2178,00 |
| 3704260317 | BV31F158R0000 | 52                      | 1 5/8"                    | 236          | 191         | 4195,00 |

## 3-vejs kugleventiler med schraderventil 52 og 60 bar



| Varenr.    | Type          | Maks. driftstryk<br>Bar | Tilslutningstype<br>lodde | Længde<br>mm | Højde<br>mm | DKK     |
|------------|---------------|-------------------------|---------------------------|--------------|-------------|---------|
| 3704239446 | SV31A038R0000 | 60                      | 3/8"                      | 132          | 85.5        | 778,00  |
| 3704239447 | SV31A012R0000 | 60                      | 1/2"                      | 139          | 88          | 817,00  |
| 3704239448 | SV31B016R0000 | 60                      | 5/8"                      | 148          | 106         | 1110,00 |
| 3704239450 | SV31B034R0000 | 60                      | 3/4"                      | 148          | 106         | 1161,00 |
| 3704239451 | SV31C022R0000 | 60                      | 7/8"                      | 185          | 134         | 1275,00 |
| 3704239452 | SV31D118K0000 | 60                      | 1 1/8"                    | 185          | 146         | 1467,00 |
| 3704260311 | SV31E035R0000 | 52                      | 1 3/8"                    | 208          | 164         | 2463,00 |
| 3704260310 | SV31F158R0000 | 52                      | 1 5/8"                    | 236          | 191         | 4319,00 |

## Ventiler, skueglas og filtre / Ventilmotor for kugleventiler

### Belimo ventilmotorer

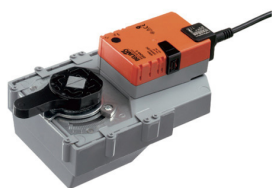

Et komplet ventilmotorsæt består af:

- Aktuator
- Intern stift
- Ekstern hjælpekontakt

| Varenr.    | Type      | Spænding<br>V | Drejemoment<br>Nm | Gangtid<br>Sec | Fjeder retur | DKK     |
|------------|-----------|---------------|-------------------|----------------|--------------|---------|
| 2565037846 | SR230A    | 230           | 20                | 90 sek.        | -            | 2322,00 |
| 2565034420 | SR24A     | 24            | 20                | 90 sek.        | -            | 2322,00 |
| 2565039401 | SRF230A   | 230           | 20                | 90 sek.        | Ja           | 4494,00 |
| 2565039402 | SRF24A    | 24            | 20                | 90 sek.        | Ja           | 4236,00 |
| 2565039403 | GR230A-5  | 230           | 40                | 150 sek.       | -            | 4458,00 |
| 2565039404 | GR24A-5   | 24            | 40                | 150 sek.       | -            | 4458,00 |
| 2565039405 | DGR230A-7 | 230           | 60                | 150 sek.       | -            | 8184,00 |
| 2565039406 | DGR24A-7  | 24            | 60                | 150 sek.       | -            | 8184,00 |
| 2565039407 | GRK24     | 24            | 40                | 150 sek.       | Kond. retur  | 7977,00 |

### Tilbehør til ventilmotorer

| Varenr.    | Type        | Højde                                  | DKK    |
|------------|-------------|--|--------|
| 3704229304 | EAZSV-09    | Intern stift - 9 x 9 for 20 Nm motor   | 520,00 |
| 2565039408 | EAZGV-14REF | Intern stift - 14 x 14 for 40 Nm motor | 619,00 |
| 3704229303 | REF-S2A     | Ekstern hjælpekontakt                  | 829,00 |

### Samlekit mellem motor og ventil

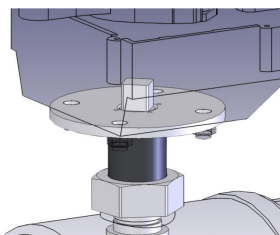

| Varenr.    | Type                 | Ventilstørrelse<br>in       | Aktuatorstørrelse<br>Nm | DKK     |
|------------|----------------------|-----------------------------|-------------------------|---------|
| 3704229311 | K2209F350401         | 1/4 - 3/8 - 1/2 - 5/8 - 3/4 | 20                      | 1386,00 |
| 3704229261 | K2509F350401         | 7/8 - 1 1/8                 | 20                      | 1411,00 |
| 3704229260 | K2514F350401 Special | 7/8 - 1 1/8                 | 40 - 50                 | 1411,00 |
| 3704229259 | K3214F570401         | 1 3/8 and 2 1/8             | 40 - 50                 | 1671,00 |
| 3704229258 | K3814F570401         | 1 5/8                       | 40 - 50                 | 1856,00 |

## Sikkerhedsventil Type 5232A for HCFC og HFC



| Varenr.    | Type lige version | Tilslutning ind | Tilslutning ud | Indstillingspunkt PSIG | Indstillingspunkt Bar | Mål mm | DKK     |
|------------|-------------------|-----------------|----------------|------------------------|-----------------------|--------|---------|
| 3524214818 | 5232A-16,2Bar-CE  | 1/2" MPT        | 3/4" FL        | 235                    | 16.2                  | 110    | 1092,00 |
| 3524214824 | 5232A-20,7Bar-CE  | 1/2" MPT        | 3/4" FL        | 300                    | 20.7                  | 110    | 1092,00 |
| 3524214911 | 5232A-24,1Bar-CE  | 1/2" MPT        | 3/4" FL        | 350                    | 24.1                  | 110    | 1092,00 |
| 3524214883 | 5232A-27,6Bar-CE  | 1/2" MPT        | 3/4" FL        | 400                    | 27.6                  | 110    | 1092,00 |
| 3524214816 | 5232A-31,0Bar-CE  | 1/2" MPT        | 3/4" FL        | 450                    | 31                    | 110    | 1092,00 |

## Sikkerhedsventil Type 5344a for R717



| Varenr.    | Type lige version | Tilslutning ind | Tilslutning ud | Indstillingspunkt PSIG | Indstillingspunkt Bar | Mål mm | DKK     |
|------------|-------------------|-----------------|----------------|------------------------|-----------------------|--------|---------|
| 3524214900 | 5344A-10,3Bar-CE  | 3/4" MPT        | 1" FPT         | 150                    | 10.3                  | 106    | 2795,00 |
| 3524214914 | 5344A-16,2Bar-CE  | 3/4" MPT        | 1" FPT         | 235                    | 16.2                  | 106    | 2795,00 |
| 3524214913 | 5344A-20,7Bar-CE  | 3/4" MPT        | 1" FPT         | 300                    | 20.7                  | 106    | 2795,00 |
| 3524214817 | 5344A-24,1Bar-CE  | 3/4" MPT        | 1" FPT         | 350                    | 24.1                  | 106    | 2795,00 |

## Sikkerhedsventil Type 526 for HCFC og HFC



| Varenr.    | Type vinkel version | Tilslutning ind | Tilslutning ud | Indstillingspunkt PSIG | Indstillingspunkt Bar | Mål mm | DKK    |
|------------|---------------------|-----------------|----------------|------------------------|-----------------------|--------|--------|
| 3524214829 | 526E-16,2Bar-CE     | 3/8" MPT        | 3/8" FL        | 235                    | 16.2                  | 75     | 902,00 |
| 3524214832 | 526E-20,7Bar-CE     | 3/8" MPT        | 3/8" FL        | 300                    | 20.7                  | 75     | 902,00 |
| 3524214831 | 526E-24,1Bar-CE     | 3/8" MPT        | 3/8" FL        | 350                    | 24.1                  | 75     | 902,00 |
| 3524214830 | 526E-27,6Bar-CE     | 3/8" MPT        | 3/8" FL        | 400                    | 27.6                  | 75     | 902,00 |
| 3524214852 | 526E-31,0Bar-CE     | 3/8" MPT        | 3/8" FL        | 450                    | 31                    | 75     | 902,00 |

### 3 vejs manifold for sikkerhedsventiler



Maks. arbejdstryk for manifold 925 er 46 barg.  
Andre åbningstryk kan leveres på bestilling.  
Adaptor 1/2" NPTF med udvendig gevind for  
montering af manifold type 925 på Bitzer receiver,  
varenr. 2009008275.  
Maks. arbejdstryk for manifold type 8022A er 31 bar.

| Varenr.    | Type  | Tilslutning |          | Materiale | Mål i mm |    |    |     | DKK     |
|------------|-------|-------------|----------|-----------|----------|----|----|-----|---------|
|            |       | ind         | Ud       |           | A        | C  | D  | E   |         |
| 3524214909 | 925   | 1/2"        | 1/2"     | Messing   | 69       | 63 | 32 | 91  | 1108,00 |
| 3524214838 | 8022A | 3/4" FPT    | 3/4" FPT | Stål      | 91       | 85 | 44 | 144 | 2012,00 |

### Sikkerhedsventil 25 - 60 bar



| Varenr.    | Type           | Indstillingspunkt Bar | NPT ind Str | Gas ud Str | Model  | DKK    |
|------------|----------------|-----------------------|-------------|------------|--------|--------|
| 3704229388 | SF140007002500 | 25                    | 1/4"        | Ingen      | Lige   | 178,00 |
| 3704229338 | SF140007004200 | 42                    | 1/4"        | Ingen      | Lige   | 178,00 |
| 3704229365 | SF140007006000 | 60                    | 1/4"        | Ingen      | Lige   | 178,00 |
| 3704229371 | SF380010002500 | 25                    | 3/8"        | Ingen      | Lige   | 296,00 |
| 3704229337 | SF380010004200 | 42                    | 3/8"        | Ingen      | Lige   | 296,00 |
| 3704229361 | SF380010006000 | 60                    | 3/8"        | Ingen      | Lige   | 296,00 |
| 3704229370 | SF120010002500 | 25                    | 1/2"        | Ingen      | Lige   | 296,00 |
| 3704229336 | SF120010004200 | 42                    | 1/2"        | Ingen      | Lige   | 296,00 |
| 3704229360 | SF120010006000 | 60                    | 1/2"        | Ingen      | Lige   | 296,00 |
| 3704229296 | SF123410002500 | 25                    | 1/2"        | 3/4"       | Vinkel | 382,00 |
| 3704237484 | SF123410003000 | 30                    | 1/2"        | 3/4"       | Vinkel | 382,00 |
| 3704244555 | SF123410004000 | 40                    | 1/2"        | 3/4"       | Vinkel | 382,00 |
| 3704229297 | SF123410004500 | 45                    | 1/2"        | 3/4"       | Vinkel | 382,00 |
| 3704239952 | SF123410005000 | 50                    | 1/2"        | 3/4"       | Vinkel | 382,00 |
| 3704243126 | SF123410005200 | 52                    | 1/2"        | 3/4"       | Vinkel | 382,00 |
| 3704229314 | SF123410006000 | 60                    | 1/2"        | 3/4"       | Vinkel | 382,00 |

### 3 vejs manifold for sikkerhedsventiler



| Varenr.    | Type        | Tilslutning NPT |          | Dimensioner, mm |        | DKK     |
|------------|-------------|-----------------|----------|-----------------|--------|---------|
|            |             | Ind             | Ud       | Højde           | Længde |         |
| 3704229302 | DB1012N0000 | 1/2"            | 2 x 1/2" | 85              | 164    | 1238,00 |

## Sikkerhedsventil 61 - 120 bar



| Varenr.    | Type           | Indstillingspunkt Bar | NPT ind str. | Gas ud str. | Model  | DKK     |
|------------|----------------|-----------------------|--------------|-------------|--------|---------|
| 3704244553 | SF120110006000 | 60                    | 1/2"         | 1"          | Vinkel | 3329,00 |
| 3704244554 | SF120110008000 | 80                    | 1/2"         | 1"          | Vinkel | 3329,00 |
| 3704241208 | SF120110009000 | 90                    | 1/2"         | 1"          | Vinkel | 3329,00 |
| 3704229313 | SF121110011000 | 110                   | 1/2"         | 1 1/4"      | Vinkel | 4789,00 |
| 3704229359 | SF121110012000 | 120                   | 1/2"         | 1 1/4"      | Vinkel | 4789,00 |
| 3704245396 | SF120010010000 | 110                   | 1/2"         | None        | Lige   | 3131,00 |

## Adaptor for sikkerhedsventil



| Varenr.    | Type  | NPT ind Str | DKK    |
|------------|---|-------------|--------|
| 3704259075 | VSREF_RAC12N-1280, 120 bar messing overgang | 1/2"        | 148,00 |

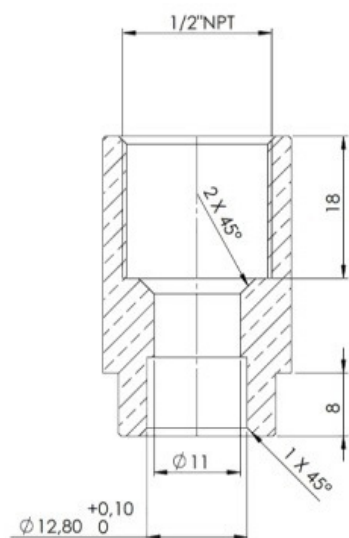

## Kontraventiler 120 bar K65



| Varenr.    | Type         | Tilslutningsstørrelse (l)<br>lodde | Diameter<br>mm | Længde<br>mm | DKK      |
|------------|--------------|------------------------------------|----------------|--------------|----------|
| 3704229263 | CVN1038K0000 | 3/8"                               | 24             | 112          | 519,00   |
| 3704229262 | CVN1012K0000 | 1/2"                               | 37             | 139          | 520,00   |
| 3704229255 | CVN1016K0000 | 5/8"                               | 37             | 148          | 693,00   |
| 3704229254 | CVN1034K0000 | 3/4"                               | 37             | 148          | 705,00   |
| 3704229253 | CVN1022K0000 | 7/8"                               | 37             | 185          | 718,00   |
| 3704229252 | CVN1118K0003 | 1 1/8"                             | 60             | 185          | 1349,00  |
| 3704229251 | CVN1035K0000 | 1 3/8"                             | 70             | 205          | 2.018,00 |
| 3704229279 | CVN1158K0000 | 1 5/8"                             | 80             | 240          | 2658,00  |

## Kontraventiler 60 bar



| Varenr.    | Type            | Tilslutningsstørrelse (l)<br>lodde | Diameter<br>mm | Længde<br>mm | DKK    |
|------------|-----------------|------------------------------------|----------------|--------------|--------|
| 3704229368 | REF3.1.N.014.60 | 1/4"                               | 24             | 107          | 281,00 |
| 3704229367 | REF3.1.N.038.60 | 3/8"                               | 24             | 112          | 316,00 |
| 3704229366 | REF3.1.N.127.60 | 1/2"                               | 24             | 120          | 316,00 |
| 3704229318 | REF3.1.N.016.60 | 5/8"                               | 36             | 152          | 446,00 |
| 3704229317 | REF3.1.N.034.60 | 3/4"                               | 36             | 152          | 446,00 |
| 3704229316 | REF3.1.N.022.60 | 7/8"                               | 36             | 180          | 472,00 |
| 3704229320 | REF3.1.N.118.60 | 1 1/8"                             | 55             | 230          | 931,00 |

## Kontraventiler 120 bar svejsetilslutning



| Varenr.    | Type         | Tilslutningstype<br>Svejse | Diameter<br>Ø mm | Længde<br>mm | DKK     |
|------------|--------------|----------------------------|------------------|--------------|---------|
| 3704229376 | CVN1010X0000 | 10 mm                      | 24               | 112          | 717,00  |
| 3704229375 | CVN1M12X0000 | 12 mm                      | 37               | 121          | 762,00  |
| 3704229374 | CVN1016X0000 | 16 mm                      | 36               | 152          | 912,00  |
| 3704229373 | CVN1018X0000 | 18 mm                      | 36               | 152          | 941,00  |
| 3704229383 | CVN1022X0000 | 22 mm                      | 37               | 200          | 978,00  |
| 3704229382 | CVN1028X0000 | 28 mm                      | 60               | 230          | 1334,00 |
| 3704229381 | CVN1035X0000 | 35 mm                      | 65               | 240          | 1708,00 |
| 3704260379 | CVN1042X0000 | 42 mm                      | 78               | 270          | 2110,00 |

## Af- og påfyldningsventiler 140 bar K65



| Varenr.    | Type          | Rør ind | Rør ud | Type          | DKK     |
|------------|---------------|---------|--------|---------------|---------|
| 3704239410 | BV21Z038KS100 | 3/8     | 1/4    | Rør - Flare   | 688,00  |
| 3704239412 | BV21Z012KS100 | 1/2     | 1/4    | Rør - Flare   | 1128,00 |
| 3704239413 | BV21A038G2K00 | 3/8     | 3/8    | Rør - Omløber | 1147,00 |
| 3704239414 | BV21A012G2K00 | 1/2     | 3/8    | Rør - Omløber | 1147,00 |
| 3704239419 | BV21Z014RS105 | 1/4     | 1/4    | Rør - Flare   | 469,00  |



## Burnout filter



### Catch-All burnout filtre

Kapaciteter opgivet ved  $\Delta p=0,07\text{bar}$   $T_e -4,4^\circ$ . Max. arbejdstryk 45 bar

Catch-All@-serien giver uovertruffen kontrol med de mest skadelige forurenende stoffer i HVAC & R-systemer. Fugt, syrer og snavs indfanges effektivt for at sikre den lange levetid, effektivitet og kapacitet i klimaanlæg og kølesystemer.

Med flere størrelser og passende konfigurationer er det let at finde den rigtige model til systemer op til 20 tons.

| Varenr.    | Type          | Tilslutningsstørrelse in | Kapacitet R134a kW / -4,4 °C | Kapacitet R404A kW / -4,4 °C | Kapacitet R448A kW / -4,4 °C | Tilslutning R407C kW / -4,4 °C | DKK     |
|------------|---------------|--------------------------|------------------------------|------------------------------|------------------------------|--------------------------------|---------|
| 4724239311 | C-163-HH      | 3/8" fl                  | 1,5                          | 1,8                          | 1,8                          | 2,1                            | 418,00  |
| 4724239312 | C-164-HH      | 1/2" fl                  | 3,4                          | 4,0                          | 4,0                          | 4,6                            | 448,00  |
| 4724239313 | C-165-HH      | 5/8" fl                  | 4,7                          | 5,5                          | 5,5                          | 6,3                            | 448,00  |
| 4724239314 | C-163-S-HH    | 3/8" lod                 | 1,8                          | 2,1                          | 2,1                          | 2,4                            | 418,00  |
| 4724239315 | C-164-S-T-HH  | 1/2" lod                 | 3,8                          | 4,4                          | 4,4                          | 5                              | 637,00  |
| 4724239316 | C-165-S-T-HH  | 5/8" lod                 | 5,4                          | 6,4                          | 6,4                          | 7,2                            | 651,00  |
| 4724239317 | C-305-S-T-HH  | 5/8" lod                 | 5,8                          | 6,8                          | 6,8                          | 7,7                            | 880,00  |
| 4724239318 | C-306-S-T-HH  | 3/4" lod                 | 6,9                          | 8,0                          | 8,0                          | 8,9                            | 1050,00 |
| 4724239319 | C-307-S-T-HH  | 7/8" lod                 | 8,4                          | 9,5                          | 9,5                          | 10,7                           | 1050,00 |
| 4724239320 | C-419-S-T-HH  | 1 1/8" lod               | 9,9                          | 11,2                         | 11,2                         | 12,6                           | 1511,00 |
| 4724239321 | C-4311-S-T-HH | 1 3/8" lod               | 17,6                         | 18,5                         | 18,5                         | 22,5                           | 2412,00 |

## Vinkelventiler



| Varenr.    | Type    | Tilslutning |              | DKK    |
|------------|---------|-------------|--------------|--------|
|            |         | Tilgang NPT | Afgang flare |        |
| 4804230061 | 36av/4b | 1/4"        | 1/4"         | 167,00 |
| 4804230062 | 36bv/6c | 3/8"        | 1/4"         | 225,00 |
| 4804230063 | 36bv/4c | 3/8"        | 3/8"         | 218,00 |

## Manometer med bagflange



Sort lakeret hus og flange

| Varenr.    | Type | Kølemiddel | Skala    | Skala, bar (C) | Hus, Ø mm | Flange, Ø mm | Klasse | DKK     |
|------------|------|------------|----------|----------------|-----------|--------------|--------|---------|
| 5924232722 | Sug  | R134A      |          | -1 > 12        | 80        | 110          | 1,0    | 1371,00 |
| 5924232719 | Tryk | R134A      |          | -1 > 30        | 80        | 110          | 1,0    | 1371,00 |
| 5924232712 | Sug  | R404A      | Dewpoint | -1 > 12        | 80        | 110          | 1,0    | 1371,00 |
| 5924232669 | Tryk | R404A      | Dewpoint | -1 > 30        | 80        | 110          | 1,0    | 1371,00 |
| 5924232704 | Sug  | R507A      |          | -1 > 12        | 80        | 110          | 1,0    | 1371,00 |
| 5924232705 | Tryk | R507A      |          | -1 > 30        | 80        | 110          | 1,0    | 1371,00 |
| 5924232668 | Sug  | R407C      | Dewpoint | -1 > 12        | 80        | 110          | 1,0    | 1371,00 |
| 5924232707 | Tryk | R407C      | Dewpoint | -1 > 30        | 80        | 110          | 1,0    | 1371,00 |
| 5924232688 | Sug  | R22        |          | -1 > 12        | 80        | 110          | 1,0    | 1371,00 |
| 5924232689 | Tryk | R22        |          | -1 > 30        | 80        | 110          | 1,0    | 1371,00 |
| 5924232676 | Sug  | R290       |          | -1 > 12        | 80        | 110          | 1,0    | 1713,00 |
| 5924232672 | Tryk | R290       |          | -1 > 30        | 80        | 110          | 1,0    | 1713,00 |
| 5924232702 | Sug  | R717       |          | -1 > 12        | 80        | 110          | 1,0    | 1568,00 |
| 5924232701 | Tryk | R717       |          | -1 > 30        | 80        | 110          | 1,0    | 1568,00 |
| 5924232665 | Sug  | R744/CO2   |          | -1 > 25        | 80        | 110          | 1,0    | 1371,00 |
| 5924232673 | Tryk | R744/CO2   |          | -1 > 40        | 80        | 110          | 1,0    | 1371,00 |
| 5924232700 | Sug  | R717       |          | -1 > 12        | 100       | 132          | 1,0    | 1647,00 |
| 5924232699 | Tryk | R717       |          | -1 > 25        | 100       | 132          | 1,0    | 1647,00 |
| 5924232684 | Sug  | R1270      |          | -1 > 12        | 80        | 110          | 1,0    | 1713,00 |
| 5924232683 | Tryk | R1270      |          | -1 > 25        | 80        | 110          | 1,0    | 1713,00 |
| 5924239276 | Sug  | R407F      |          | -1 > 15        | 80        | 110          | 1,0    | 1371,00 |
| 5924239277 | Tryk | R407F      |          | -1 > 30        | 80        | 110          | 1,0    | 1371,00 |
| 5924232677 | Sug  | R410A      |          | -1 > 12        | 80        | 110          | 1,0    | 1371,00 |
| 5924232678 | Tryk | R410A      |          | -1 > 40        | 80        | 110          | 1,0    | 1371,00 |
| 5924259517 | Sug  | R448A      |          | -1 > 12        | 80        | 110          | 1,0    | 1371,00 |
| 5924259518 | Tryk | R448A      |          | -1 > 40        | 80        | 110          | 1,0    | 1371,00 |
| 5924259520 | Sug  | R449A      |          | -1 > 12        | 80        | 110          | 1,0    | 1371,00 |
| 5924259521 | Tryk | R449A      |          | -1 > 40        | 80        | 110          | 1,0    | 1371,00 |

## Differensmanometer

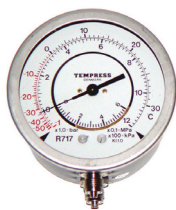

Bemærk: Den viste model er uden bagflange.

| Varenr.    | Kølemiddel | Skala    | Skala, bar (C) | Hus, Ø mm | Flange, Ø mm | Klasse | DKK     |
|------------|------------|----------|----------------|-----------|--------------|--------|---------|
| 5924232675 | R134A      |          | -1/6/12        | 80        | 110          | 1,0    | 3451,00 |
| 5924232686 | R404A      | Dewpoint | -1/6/12        | 80        | 110          | 1,0    | 3451,00 |
| 5924232685 | R507A      |          | -1/6/12        | 80        | 110          | 1,0    | 3451,00 |
| 5924232674 | R407C      | Dewpoint | -1/6/12        | 80        | 110          | 1,0    | 3451,00 |
| 5924232714 | R22        |          | -1/6/12        | 80        | 110          | 1,0    | 3451,00 |
| 5924239278 | R290       |          | -1/6/12        | 80        | 110          | 1,0    | 3451,00 |
| 5924232666 | R717       |          | -1/6/12        | 100       | 132          | 1,0    | 3905,00 |
| 5924239279 | R407F      |          | -1/6/12        | 80        | 110          | 1,0    | 3451,00 |
| 5924239280 | R410A      |          | -1/6/12        | 80        | 110          | 1,0    | 3451,00 |
| 5924232690 | Olie       |          | 0 > 10         | 100       | 132          | 1,0    | 1336,00 |

## Termometer

| Varenr.    | Type          | Føler<br>dia. x lgd. | Skala dia. Mm | Område°C<br>°C | DKK    |
|------------|---------------|----------------------|---------------|----------------|--------|
| 4904230275 | F84-100FP-1,5 | 8 x 60               | 100           | -40 til +40    | 665,00 |
| 4904230085 | F84-100FP-3,0 | 8 x 60               | 100           | -40 til +40    | 771,00 |
| 4904230087 | F87R60-1,5    | 8 x 38               | 60            | -40 til +40    | 402,00 |
| 4904230089 | F87R100-1,5   | 8 x 38               | 100           | -40 til +40    | 458,00 |
| 4904230088 | 15165         | 1,5 m                |               | -40 til +40    | 215,00 |
| 4807030009 | DT-101S- LCD  | 1,5 m                |               | -40 til +40    | 166,00 |
| 3679915179 | 610           |                      |               | -40 til +50    | 110,00 |
| 4079917235 | RX114         | 51                   |               | -40 til +40    | 51,00  |
| 4079917236 | RX114         | 51                   |               | -40 til +40    | 158,00 |
| 3679915185 | 1-612         |                      |               |                | 76,00  |

## Magnetventil 32 - 45,2 bar

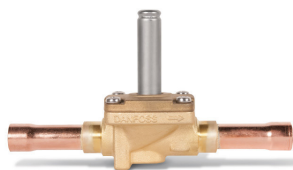

| Varenr.    | Type   | Maks arbejdstryk bar | Tilslutningsstørrelse (l) | Kv værdi m <sup>3</sup> /h | Danfoss nr | DKK     |
|------------|--------|----------------------|---------------------------|----------------------------|------------|---------|
| 1004001289 | EVR 2  | 45,2                 | 1/4                       | 0,16                       | 032F1201   | 403,00  |
| 1004001244 | EVR 3  | 45,2                 | 1/4                       | 0,27                       | 032F1206   | 438,00  |
| 1004001168 | EVR 3  | 45,2                 | 3/8                       | 0,27                       | 032F1204   | 446,00  |
| 1004058052 | EVR 6  | 45,2                 | 1/2                       | 0,8                        | 032L1209   | 592,00  |
| 1004058046 | EVR 6  | 45,2                 | 3/8                       | 0,8                        | 032L1212   | 592,00  |
| 1004058056 | EVR 10 | 35                   | 1/2                       | 1,9                        | 032L1217   | 856,00  |
| 1004058055 | EVR 10 | 35                   | 5/8                       | 1,9                        | 032L1214   | 831,00  |
| 1004058071 | EVR 15 | 32                   | 7/8                       | 2,6                        | 032L1225   | 1452,00 |
| 1004058113 | EVR 15 | 32                   | 5/8                       | 2,6                        | 032L1228   | 1462,00 |
| 1004058285 | EVR 20 | 32                   | 7/8                       | 5                          | 032L1240   | 1975,00 |
| 1004058084 | EVR 20 | 32                   | 1 1/8                     | 5                          | 032L1244   | 1975,00 |

## Magnetventil 45,2 bar

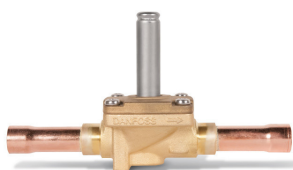

| Varenr.    | Type    | Maks arbejdstryk bar | Tilslutningsstørrelse (l) | Kv værdi m <sup>3</sup> /h | Danfoss nr | DKK     |
|------------|---------|----------------------|---------------------------|----------------------------|------------|---------|
| 1004043479 | EVRH 10 | 45,2                 | 1/2                       | 1,9                        | 032G1054   | 1114,00 |
| 1004040411 | EVRH 15 | 45,2                 | 5/8                       | 2,6                        | 032G1056   | 1724,00 |
| 1004033299 | EVRH 20 | 45,2                 | 7/8                       | 5                          | 032G1057   | 1792,00 |
| 1004047573 | ERVH 25 | 45,2                 | 1 1/8                     | 10                         | 032G1059   | 3890,00 |

## Magnetventil 70 bar, ligeløb



| Varenr.    | Type | Maks arbejdstryk bar | Tilslutningsstørrelse (l) | Kv værdi m <sup>3</sup> /h | Danfoss nr | DKK    |
|------------|------|----------------------|---------------------------|----------------------------|------------|--------|
| 1004060312 | EVU1 | 70                   | 1/4                       | 0,1                        | 032F9524   | 441,00 |
| 1004060313 | EVU3 | 70                   | 1/4                       | 0,3                        | 032F9525   | 456,00 |
| 1004060314 | EVU5 | 70                   | 3/8                       | 0,65                       | 032F9526   | 467,00 |
| 1004060316 | EVU6 | 70                   | 3/8                       | 0,8                        | 032F9527   | 472,00 |
| 1004060318 | EVU6 | 70                   | 1/2                       | 0,8                        | 032F9528   | 472,00 |

## Magnetventil 90 bar



| Varenr.    | Type   | Maks arbejdstryk<br>Bar | Tilslutningsstørrelse (l) | Kv værdi<br>m <sup>3</sup> /h | Danfoss nr | DKK           |
|------------|--------|-------------------------|---------------------------|-------------------------------|------------|---------------|
| 1004058238 | EVUL 2 | 90                      | 1/4                       | 0,2                           | 032F9510   | <b>477,00</b> |
| 1004060319 | EVUL 3 | 90                      | 1/4                       | 0,3                           | 032F9511   | <b>424,00</b> |
| 1004060321 | EVUL 4 | 90                      | 1/4                       | 0,5                           | 032F9512   | <b>435,00</b> |
| 1004060322 | EVUL 5 | 90                      | 3/8                       | 0,65                          | 032F9513   | <b>456,00</b> |
| 1004060323 | EVUL 6 | 90                      | 1/2                       | 0,75                          | 032F9514   | <b>467,00</b> |
| 1004058548 | EVUL 8 | 90                      | 1/2                       | 0,9                           | 032F9515   | <b>493,00</b> |

## Ventiler, skueglas og filtre / Lynkoblinger - Serviceventiler

### Quick koblinger

Sikrer hurtig og optimal fyldning og evakuering med minimum af udslip.  
 Hun-koblingen monteres på Schraderventilen.  
 Han-koblingen monteres på fyldeslangen.  
 Tilsluttes via sikrings-clips.

| Varenr.    | Type                  | Beskrivelse                            | Tilslutningsstørrelse (l) | DKK    |
|------------|-----------------------|--|---------------------------|--------|
| 3747009084 | 16-C                  | Lynkobling lige                        | 1/4" x 1/4"               | 344,00 |
| 3747009083 | 17-C                  | Lynkobling vinkel                      | 1/4" x 1/4"               | 545,00 |
| 3747009241 | 26-C                  | Lynkobling lige R410A                  | 5/16" x 5/16"             | 506,00 |
| 3747009240 | 27-C                  | Lynkobling vinkel R410A                | 5/16" x 5/16"             | 628,00 |
| 3749009113 | O-ring for lynkobling | For kobling 16-C og 17-C, 10 stk./pose |                           | 138,00 |

### Tilbehør til Hansen koblinger



| Varenr.    | Type  | Beskrivelse  | Tilslutning | DKK    |
|------------|-------|--|-------------|--------|
| 4907030322 | 14550 | Refco quick adaptor for Hansen kobling(ekskl. pakninger og skiver) | 1/4" NPT    | 248,00 |
| 4909030247 | 14520 | Skive for quick adaptor  | 1/4" Cu rør | 32,00  |
| 4909030246 | 14502 | Pakning for quick adaptor  | 1/4" Cu rør | 38,00  |

### Fittings for Hansen kobling og 14550 quick adaptor

| Varenr.    | Type    | Beskrivelse                         | Tilslutning                       | DKK    |
|------------|---------|-------------------------------------|-----------------------------------|--------|
| 4909030396 | V-35024 |                                     | 1/8" NPT lige - 1/4" flare vinkel | 248,00 |
| 3744409206 | U1-4B   | 1/4" NPT nippel x 1/4" flare nippel |                                   | 20,00  |

### Proex lynkobling for auto air condition



| Varenr.    | Beskrivelse                                    | Tilslutningstype | DKK     |
|------------|--|------------------|---------|
| 4807030001 | Serviceventil for sugeside/ blå                | 1/4" flare       | 1371,00 |
| 4807030003 | Serviceventil for trykside / rød               | 1/4" flare       | 1371,00 |
| 4907046736 | RC-1234yf-R/HP Lynkobling for autoaircondition |                  | 663,00  |
| 4907046737 | RC-1234yf-B/LP Lynkobling for autoaircondition |                  | 663,00  |





## Kapitel 10

### Rør, fittings, isolering og fastholdelse

|                                      |     |
|--------------------------------------|-----|
| Bluemay nylon gevindstænger og bolte | 424 |
| Isolering                            | 426 |
| Isoleringstilbehør                   | 444 |
| Kobberrør                            | 446 |
| Müpro rørophæng                      | 449 |
| Kobberfittings                       | 453 |
| K65 Fittings                         | 463 |
| Rensebørster                         | 468 |
| PVC fittings                         | 469 |
| Tape og tætningsmateriale            | 473 |

## Nylon skiver

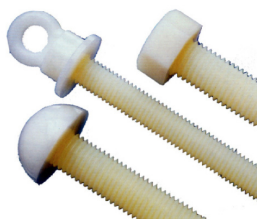

- Nylon
- Ingen rustproblemer
- Gode termiske egenskaber
- Flexibelt materiale med varieret sortiment til korrekte løsninger af installationer
- Arbejdsområde: -30 °C - +50 °C
- Max. tilrådelig belastning pr. stang: M8 50 kg, M10 80 kg, M12 120 kg
- Andre dimensioner leveres efter bestilling

| Varenr.    | Beskrivelse | Dimension | DKK  |
|------------|-------------|-----------|------|
| 1624205212 | Nylonskive  | M8        | 1,25 |
| 1624205209 | Nylonskive  | M10       | 1,50 |
| 1624205211 | Nylonskive  | M12       | 1,50 |

## Nylon gevindstænger

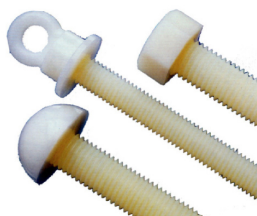

- Nylon
- Ingen rustproblemer
- Gode termiske egenskaber
- Flexibelt materiale med varieret sortiment til korrekte løsninger af installationer
- Arbejdsområde: -30°C - +50°C
- Max. tilrådelig belastning pr. stang: M8 50 kg, M10 80 kg, M12 120 kg
- Andre dimensioner leveres efter bestilling

| Varenr.    | Beskrivelse           | Dimension | DKK    |
|------------|-----------------------|-----------|--------|
| 1624205210 | Gevindstang á 1 meter | M8        | 111,00 |
| 1624205222 | Gevindstang á 1 meter | M10       | 125,00 |
| 1624205221 | Gevindstang á 1 meter | M12       | 149,00 |

## Nylon panelbolte

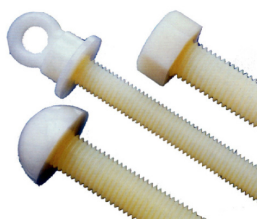

- Nylon
- Ingen rustproblemer
- Gode termiske egenskaber
- Flexibelt materiale med varieret sortiment til korrekte løsninger af installationer
- Arbejdsområde: -30 °C - +50 °C
- Max. tilrådelig belastning pr. stang: M8 50 kg, M10 80 kg, M12 120 kg
- Andre dimensioner leveres efter bestilling

| Varenr.    | Beskrivelse              | Dimension | DKK   |
|------------|--------------------------|-----------|-------|
| 1624205215 | Buffalo panelbolt 150 mm | M8        | 51,00 |
| 1624205225 | Buffalo panelbolt 250 mm | M8        | 61,00 |
| 1624205224 | Buffalo panelbolt 150 mm | M10       | 54,00 |
| 1624205223 | Buffalo panelbolt 250 mm | M10       | 64,00 |
| 1624205214 | Buffalo panelbolt 250 mm | M12       | 74,00 |
| 1624205213 | Buffalo panelbolt 350 mm | M12       | 92,00 |

## Nylon slutmøtrik

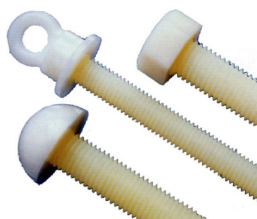

- Nylon
- Ingen rustproblemer
- Gode termiske egenskaber
- Flexibelt materiale med varieret sortiment til korrekte løsninger af installationer
- Arbejdsområde: -30 °C - +50 °C
- Max. tilrådelig belastning pr. stang: M8 50 kg, M10 80 kg, M12 120 kg
- Andre dimensioner leveres efter bestilling

| Varenr.    | Beskrivelse      | Dimension | DKK         |
|------------|------------------|-----------|-------------|
| 1624205229 | Nylon slutmøtrik | M8        | <b>5,75</b> |
| 1624205217 | Nylon slutmøtrik | M10       | <b>5,50</b> |
| 1624205216 | Nylon slutmøtrik | M12       | <b>8,75</b> |

## Nylon møtrikker

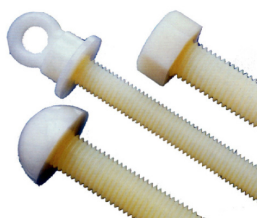

- Nylon
- Ingen rustproblemer
- Gode termiske egenskaber
- Flexibelt materiale med varieret sortiment til korrekte løsninger af installationer
- Arbejdsområde: -30 °C - +50 °C
- Max. tilrådelig belastning pr. stang: M8 50 kg, M10 80 kg, M12 120 kg
- Andre dimensioner leveres efter bestilling

| Varenr.    | Beskrivelse | Dimension | DKK         |
|------------|-------------|-----------|-------------|
| 1624205219 | Nylonmøtrik | M8        | <b>3,50</b> |
| 1624205218 | Nylonmøtrik | M10       | <b>4,75</b> |
| 1624205220 | Nylonmøtrik | M12       | <b>5,75</b> |

## Nylon møtrikker med krave

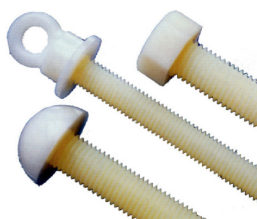

- Nylon
- Ingen rustproblemer
- Gode termiske egenskaber
- Flexibelt materiale med varieret sortiment til korrekte løsninger af installationer
- Arbejdsområde: -30 °C - +50 °C
- Max. tilrådelig belastning pr. stang: M8 50 kg, M10 80 kg, M12 120 kg
- Andre dimensioner leveres efter bestilling

| Varenr.    | Beskrivelse           | Dimension | DKK         |
|------------|-----------------------|-----------|-------------|
| 1624205227 | Nylonmøtrik med krave | M8        | <b>3,75</b> |
| 1624205226 | Nylonmøtrik med krave | M10       | <b>5,25</b> |
| 1624205230 | Nylonmøtrik med krave | M12       | <b>6,75</b> |

## AF-rørisolering 1, godstykkelse 7,0 - 10,0 mm



Materialetype: Elastomerskum baseret på syntetisk gummi. Fabriksfremstillet fleksibel elastomerskum (FEF) ifølge EN 14304.  
 Farve: Sort

| Varenr.    | Type  | Isolerings- | Kobberrør,<br>udvendig<br>diameter (I) | Kobberrør,<br>udvendig<br>diameter<br>(M)<br>mm | Stålrør,<br>udvendig<br>diameter (I) | Stålrør, udvendig<br>diameter (M) | Indhold pr. | DKK    |
|------------|-------|-------------|--|---|--------------------------------------|-----------------------------------|-------------|--------|
|            |       | tykkelse    |  |   |                                      |                                   | kasse       |        |
|            |       | mm          | "                                      |   |                                      |                                   | m/krt.      |        |
| 4006038607 | 1-006 | 7,0         | 1/4                                    | 6   |                                      |                                   | 360         | 22,00  |
| 4006033050 | 1-008 | 7,0         | 5/16                                   | 8   |                                      |                                   | 300         | 22,00  |
| 4006032998 | 1-010 | 7,5         | 3/8                                    | 10  | 1/8                                  | 10,2                              | 284         | 24,00  |
| 4006033013 | 1-012 | 7,5         | 1/2                                    | 12  |                                      |                                   | 234         | 25,00  |
| 4006033012 | 1-015 | 8,0         | 5/8                                    | 15  | 1/4                                  | 13,5                              | 192         | 26,00  |
| 4006033019 | 1-018 | 8,0         | 3/4                                    | 19  |                                      |                                   | 140         | 23,00  |
| 4006033018 | 1-022 | 8,5         | 7/8                                    | 22  | 1/2                                  | 21,3                              | 132         | 31,00  |
| 4006038619 | 1-025 | 8,5         |  | 25  |                                      | 25                                | 108         | 33,00  |
| 4006033048 | 1-028 | 8,5         | 1 1/8                                  | 28  | 3/4                                  | 26,6                              | 96          | 34,00  |
| 4006033047 | 1-030 | 9,0         |  | 30  |                                      | 30                                | 96          | 36,00  |
| 4006038609 | 1-035 | 9,0         | 1 3/8                                  | 35  | 1                                    | 33,7                              | 70          | 39,00  |
| 4006038611 | 1-038 | 9,0         |  | 38  |                                      | 38                                | 70          | 41,00  |
| 4006038610 | 1-042 | 9,0         | 1 5/8                                  | 42  | 1 1/4                                | 42,4                              | 60          | 44,00  |
| 4006033017 | 1-045 | 9,0         |  | 45  |                                      | 44,5                              | 56          | 48,00  |
| 4006033015 | 1-048 | 9,0         |  | 48  | 1 1/2                                | 48,3                              | 50          | 51,00  |
| 4006033043 | 1-054 | 9,0         | 2 1/8                                  | 54  |                                      | 54                                | 40          | 60,00  |
| 4006033042 | 1-057 | 9,0         |  | 57  |                                      | 57                                | 40          | 66,00  |
| 4006033025 | 1-060 | 9,0         |  | 60  | 2                                    | 60,3                              | 36          | 74,00  |
| 4006033029 | 1-064 | 9,5         |  | 64  |                                      | 63,5                              | 32          | 82,00  |
| 4006033028 | 1-070 | 9,5         | 2 5/8                                  | 70  |                                      | 70                                | 32          | 90,00  |
| 4006038620 | 1-076 | 9,5         |  | 76,1  | 2 1/2                                | 76,1                              | 24          | 99,00  |
| 4006033038 | 1-080 | 9,5         | 3 1/8                                  | 80  |                                      |                                   | 24          | 108,00 |
| 4006038612 | 1-089 | 9,5         |  | 88,9  | 3                                    | 88,9                              | 20          | 119,00 |
| 4006033066 | 1-102 | 9,5         |  | 102   | 3 1/2                                | 101,6/104,3                       | 16          | 171,00 |
| 4006033059 | 1-108 | 9,5         |  | 108   |                                      | 108                               | 16          | 187,00 |
| 4006033058 | 1-114 | 9,5         |  | 114   | 4                                    | 114,3                             | 16          | 201,00 |
| 4006033053 | 1-125 | 9,5         |  | 125   |                                      | 125                               | 12          | 264,00 |
| 4006033041 | 1-140 | 10,0        |  | 140   | 5                                    | 139,7                             | 12          | 284,00 |
| 4006033040 | 1-160 | 9,0         |  | 160   |                                      | 160                               | 8           | 324,00 |

## AF-rørisolering selvklebende 1, godstykkelse 8,0 - 9,5 mm



Materialetype: Elastomerskum baseret på syntetisk gummi. Fabriksfremstillet fleksibelt elastomerisk skum (FEF) i henhold til EN 14304.  
 Farve: Sort

| Varenr.    | Type    | Isolerings-<br>tykkelse<br>mm | Kobberrør,<br>udvendig<br>diameter (I)<br>" | Kobberrør,<br>udvendig<br>diameter (M)<br>mm | Stålrør,<br>udvendig<br>diameter (I)<br>" | Stålrør,<br>udvendig<br>diameter (M)<br>mm | Indhold pr.<br>kasse<br>m/krt. | DKK    |
|------------|---------|-------------------------------|---|--|---|--|--------------------------------|--------|
| 4006032963 | 1-015-A | 8,0                           | 5/8   | 15   | 1/4                                       | 13,5                                       | 192                            | 34,00  |
| 4006032962 | 1-018-A | 8,0                           | 3/4   | 18   | 3/8                                       | 17,2                                       | 140                            | 37,00  |
| 4006032961 | 1-022-A | 8,5                           | 7/8   | 22   | 1/2                                       | 21,3                                       | 132                            | 39,00  |
| 4006032960 | 1-028-A | 8,5                           | 1 1/8                                       | 28   | 3/4                                       | 26,9                                       | 96                             | 44,00  |
| 4006032924 | 1-035-A | 9,0                           | 1 3/8                                       | 35   | 1   | 33,7                                       | 70                             | 48,00  |
| 4006032923 | 1-042-A | 9,0                           | 1 5/8                                       | 42   | 1 1/4                                     | 42,4                                       | 60                             | 54,00  |
| 4006032971 | 1-048-A | 9,0                           |   | 48   | 1 1/2                                     | 48,3                                       | 50                             | 61,00  |
| 4006032970 | 1-054-A | 9,0                           | 2 1/8                                       | 54   |   | 54,0                                       | 40                             | 70,00  |
| 4006032969 | 1-060-A | 9,0                           |   | 60   | 2   | 60,3                                       | 36                             | 85,00  |
| 4006032968 | 1-076-A | 9,5                           |   | 76,1   | 2 1/2                                     | 76,1                                       | 24                             | 111,00 |
| 4006032999 | 1-089-A | 9,5                           |   | 88,9   | 3   | 88,9                                       | 20                             | 132,00 |

## AF-rørisolering 2, godstykkelse 9,5 - 16,0 mm



Materialetype: Elastomerskum baseret på syntetisk gummi. Fabriksfremstillet fleksibel elastomerskum (FEF) ifølge EN 14304.  
 Farve: Sort

| Varenr.    | Type  | Isolerings-<br>tykkelse | Kobberrør,<br>udvendig<br>diameter (I) | Kobberrør,<br>udvendig<br>diameter<br>(M) | Stålrør,<br>udvendig<br>diameter (I) | Stålrør, udvendig<br>diameter (M) | Indhold pr.<br>kasse | DKK    |
|------------|-------|-------------------------|--|---|--------------------------------------|-----------------------------------|----------------------|--------|
|            |       | mm                      | "                                      | mm  | "                                    | mm                                | m/krt.               |        |
| 4006033039 | 2-006 | 9,5                     | 1/4                                    | 6   |                                      |                                   | 288                  | 29,00  |
| 4006033065 | 2-008 | 10,0                    | 5/16                                   | 8   |                                      |                                   | 240                  | 30,00  |
| 4006033064 | 2-010 | 11,0                    | 3/8                                    | 10  | 1/8                                  | 10,2                              | 160                  | 32,00  |
| 4006033072 | 2-012 | 11,0                    | 1/2                                    | 12  |                                      |                                   | 168                  | 35,00  |
| 4006033063 | 2-015 | 11,5                    | 5/8                                    | 15  | 1/4                                  | 13,5                              | 124                  | 39,00  |
| 4006033071 | 2-018 | 11,5                    | 3/4                                    | 18  | 3/8                                  | 17,2                              | 120                  | 35,00  |
| 4006033033 | 2-022 | 12,0                    | 7/8                                    | 22  | 1/2                                  | 21,3                              | 96                   | 39,00  |
| 4006033067 | 2-025 | 12,5                    |  | 25  |                                      | 25,0                              | 84                   | 47,00  |
| 4006033010 | 2-028 | 12,5                    | 1 1/8                                  | 28  | 3/4                                  | 26,9                              | 80                   | 42,00  |
| 4006033009 | 2-030 | 12,5                    |  | 30  |                                      | 30                                | 72                   | 54,00  |
| 4006033046 | 2-035 | 13,0                    | 1 3/8                                  | 35  | 1                                    | 33,7                              | 60                   | 50,00  |
| 4006033045 | 2-042 | 13,5                    | 1 5/8                                  | 42  | 1 1/4                                | 42,4                              | 40                   | 57,00  |
| 4006033026 | 2-048 | 13,5                    |  | 48  | 1 1/2                                | 48,3                              | 40                   | 68,00  |
| 4006033070 | 2-054 | 13,5                    | 2 1/8                                  | 54  |                                      | 54,0                              | 32                   | 83,00  |
| 4006033062 | 2-057 | 14,0                    |  | 57  |                                      | 57,0                              | 32                   | 104,00 |
| 4006033061 | 2-060 | 14,0                    |  | 60  | 2                                    | 60,3                              | 32                   | 91,00  |
| 4006033057 | 2-064 | 14,0                    |  | 64  |                                      | 63,5                              | 28                   | 112,00 |
| 4006033060 | 2-070 | 14,0                    | 2 5/8                                  | 70  |                                      | 70,0                              | 28                   | 127,00 |
| 4006033069 | 2-076 | 14,0                    |  | 76,1                                      | 2 1/2                                | 76,1                              | 28                   | 136,00 |
| 4006038623 | 2-080 | 14,5                    | 3 1/8                                  | 80  |                                      |                                   | 24                   | 149,00 |
| 4006033054 | 2-089 | 14,5                    |  | 88,9                                      | 3                                    | 88,9                              | 20                   | 162,00 |
| 4006038606 | 2-102 | 14,5                    |  | 102                                       | 3 1/2                                | 101,6/104,3                       | 16                   | 220,00 |
| 4006033030 | 2-108 | 14,5                    |  | 108                                       |                                      | 108,0                             | 16                   | 240,00 |
| 4006033024 | 2-114 | 15,0                    |  | 114                                       | 4                                    | 114,3                             | 16                   | 258,00 |
| 4006033023 | 2-125 | 15,0                    |  | 125                                       |                                      | 125,0                             | 12                   | 321,00 |
| 4006038602 | 2-133 | 15,5                    |  | 133                                       |                                      | 133,0                             | 12                   | 333,00 |
| 4006033021 | 2-140 | 15,5                    |  | 140                                       | 5                                    | 139,7                             | 8                    | 343,00 |
| 4006033016 | 2-160 | 16,0                    |  | 160                                       |                                      | 160,0                             | 8                    | 402,00 |

## AF-rørisolering selvklebende 2, godstykkelse 11,0 - 14,5 mm



Materialetype: Elastomerskum baseret på syntetisk gummi. Fabriksfremstillet fleksibelt elastomerisk skum (FEF) i henhold til EN 14304.  
 Farve: Sort

| Varenr.    | Type    | Isolerings- | Kobberrør,   | Kobberrør,   | Stålrør,     | Stålrør,     | Indhold pr. kasse | DKK    |
|------------|---------|-------------|--------------|--------------|--------------|--------------|-------------------|--------|
|            |         | tykkelse    | udvendig     | udvendig     | udvendig     | udvendig     |                   |        |
|            |         | mm          | diameter (I) | diameter (M) | diameter (I) | diameter (M) | m/krt.            |        |
| 4006069985 | 2-012-A | 11          | 1/2          | 12           | -            | -            | 168 m/krt.        | 48,00  |
| 4006033020 | 2-015-A | 11,5        | 5/8          | 15           | 1/4          | 13,5         | 124 m/krt.        | 50,00  |
| 4006032996 | 2-018-A | 11,5        | 3/4          | 18           | 3/8          | 17,2         | 120 m/krt.        | 45,00  |
| 4006032995 | 2-022-A | 12,0        | 7/8          | 22           | 1/2          | 21,3         | 96 m/krt.         | 48,00  |
| 4006033014 | 2-028-A | 12,5        | 1 1/8        | 28           | 3/4          | 26,9         | 80 m/krt.         | 52,00  |
| 4006032997 | 2-035-A | 13,0        | 1 3/8        | 35           | 1            | 33,7         | 60 m/krt.         | 61,00  |
| 4006033147 | 2-042-A | 13,5        | 1 5/8        | 42           | 1 1/4        | 42,4         | 40 m/krt.         | 67,00  |
| 4006038626 | 2-048-A | 13,5        |              | 48           | 1 1/2        | 48,3         | 40 m/krt.         | 79,00  |
| 4006032922 | 2-054-A | 13,5        | 2 1/8        | 54           |              | 54,0         | 32 m/krt.         | 93,00  |
| 4006033075 | 2-060-A | 14,0        |              | 60           | 2            | 60,3         | 32 m/krt.         | 101,00 |
| 4006033051 | 2-076-A | 14,0        |              | 76,1         | 2 1/2        | 76,1         | 28 m/krt.         | 148,00 |
| 4006033074 | 2-089-A | 14,5        |              | 88,9         | 3            | 88,9         | 20 m/krt.         | 176,00 |



## AF-rørisolering 4, godstykkelse 15,5 - 25,0 mm



Materialetype: Elastomerskum baseret på syntetisk gummi. Fabriksfremstillet fleksibel elastomerskum (FEF) ifølge EN 14304.  
Farve: Sort

| Varenr.    | Type  | Isolerings-<br>tykkelse | Kobberrør,<br>udvendig<br>diameter (l) | Kobberrør,<br>udvendig<br>diameter<br>(M) | Stålrør,<br>udvendig<br>diameter (l) | Stålrør, udvendig<br>diameter (M) | Indhold pr.<br>kasse | DKK    |
|------------|-------|-------------------------|--|---|--------------------------------------|-----------------------------------|----------------------|--------|
|            |       | mm                      | "                                      | mm  | "                                    | mm                                | m/krt.               |        |
| 4006033055 | 4-010 | 15,5                    | 3/8                                    | 10  | 1/8                                  | 10,2                              | 110                  | 50,00  |
| 4006032921 | 4-012 | 16,0                    | 1/2                                    | 12  |                                      |                                   | 100                  | 52,00  |
| 4006032938 | 4-015 | 17,0                    | 5/8                                    | 15  | 1/4                                  | 13,5                              | 80                   | 63,00  |
| 4006032937 | 4-018 | 17,5                    | 3/4                                    | 18  | 3/8                                  | 17,2                              | 60                   | 55,00  |
| 4006032936 | 4-022 | 18,0                    | 7/8                                    | 22  | 1/2                                  | 21,3                              | 56                   | 63,00  |
| 4006032935 | 4-025 | 18,5                    |  | 25  |                                      | 25,0                              | 56                   | 74,00  |
| 4006032934 | 4-028 | 19,0                    | 1 1/8                                  | 28  | 3/4                                  | 26,9                              | 48                   | 75,00  |
| 4006033007 | 4-030 | 19,0                    |  | 30  |                                      | 30,0                              | 40                   | 78,00  |
| 4006033006 | 4-035 | 19,5                    | 1 3/8                                  | 35  | 1                                    | 33,7                              | 36                   | 87,00  |
| 4006033005 | 4-042 | 20,5                    | 1 5/8                                  | 42  | 1 1/4                                | 42,4                              | 32                   | 98,00  |
| 4006033004 | 4-045 | 20,5                    |  | 45  |                                      | 44,5                              | 28                   | 109,00 |
| 4006033003 | 4-048 | 21,0                    |  | 48  | 1 1/2                                | 48,3                              | 24                   | 120,00 |
| 4006033002 | 4-054 | 21,0                    | 2 1/8                                  | 54  |                                      | 54,0                              | 24                   | 136,00 |
| 4006033001 | 4-057 | 21,5                    |  | 57  |                                      | 57,0                              | 20                   | 148,00 |
| 4006033000 | 4-060 | 21,5                    |  | 60  | 2                                    | 60,3                              | 20                   | 152,00 |
| 4006032965 | 4-064 | 21,5                    |  | 64  |                                      | 63,5                              | 18                   | 190,00 |
| 4006032964 | 4-070 | 22,0                    | 2 5/8                                  | 70  |                                      | 70,0                              | 16                   | 203,00 |
| 4006032945 | 4-076 | 22,0                    |  | 76,1                                      | 2 1/2                                | 76,1                              | 16                   | 220,00 |
| 4006032944 | 4-080 | 22,5                    | 3 1/8                                  | 80  |                                      |                                   | 16                   | 235,00 |
| 4006032943 | 4-089 | 22,5                    |  | 88,9                                      | 3                                    | 88,9                              | 12                   | 244,00 |
| 4006032942 | 4-102 | 23,0                    |  | 102                                       | 3 1/2                                | 101,6/104,3                       | 10                   | 329,00 |
| 4006032949 | 4-108 | 23,0                    |  | 108                                       |                                      | 108,0                             | 10                   | 348,00 |
| 4006032948 | 4-114 | 23,5                    |  | 114                                       | 4                                    | 114,3                             | 10                   | 368,00 |
| 4006032932 | 4-125 | 23,5                    |  | 125                                       |                                      | 125,0                             | 8                    | 408,00 |
| 4006032931 | 4-133 | 24,0                    |  | 133                                       |                                      | 133,0                             | 6                    | 425,00 |
| 4006032930 | 4-140 | 24,5                    |  | 140                                       | 5                                    | 139,7                             | 6                    | 450,00 |
| 4006032929 | 4-160 | 25,0                    |  | 160                                       |                                      | 160,0                             | 6                    | 515,00 |

## AF-rørisolering selvklebende 4, godstykkelse 17,0 - 22,5 mm



Materialetype: Elastomerskum baseret på syntetisk gummi. Fabriksfremstillet fleksibelt elastomerisk skum (FEF) i henhold til EN 14304.  
Farve: sort

| Varenr.    | Type    | Isoleringstykkelse | Kobberrør,<br>udvendig<br>diameter (I) | Kobberrør,<br>udvendig<br>diameter (M) | Stålrør,<br>udvendig<br>diameter (I) | Stålrør,<br>udvendig<br>diameter (M) | Indhold pr.<br>kasse | DKK    |
|------------|---------|--------------------|--|--|--------------------------------------|--------------------------------------|----------------------|--------|
|            |         | mm                 | "                                      | mm                                     | "                                    | mm                                   | m/krt.               |        |
| 4006032920 | 4-015-A | 17,0               | 5/8                                    | 15                                     | 1/4                                  | 13,5                                 | 80                   | 76,00  |
| 4006032919 | 4-018-A | 17,5               | 3/4                                    | 18                                     | 3/8                                  | 17,2                                 | 60                   | 66,00  |
| 4006032918 | 4-022-A | 18,0               | 7/8                                    | 22                                     | 1/2                                  | 21,3                                 | 56                   | 74,00  |
| 4006032903 | 4-028-A | 19,0               | 1 1/8                                  | 28                                     | 3/4                                  | 26,9                                 | 48                   | 87,00  |
| 4006032902 | 4-035-A | 19,5               | 1 3/8                                  | 35                                     | 1                                    | 33,7                                 | 36                   | 99,00  |
| 4006032901 | 4-042-A | 20,5               | 1 5/8                                  | 42                                     | 1 1/4                                | 42,4                                 | 32                   | 110,00 |
| 4006032900 | 4-048-A | 21,0               | -                                      | 48                                     | 1 1/2                                | 48,3                                 | 24                   | 132,00 |
| 4006032899 | 4-054-A | 21,0               | 2 1/8                                  | 54                                     | -                                    | 54                                   | 24                   | 148,00 |
| 4006032913 | 4-060-A | 21,5               | -                                      | 60                                     | 2                                    | 60,3                                 | 20                   | 165,00 |
| 4006032912 | 4-076-A | 22,0               | -                                      | 76,1                                   | 2 1/2                                | 76,1                                 | 16                   | 236,00 |
| 4006032911 | 4-089-A | 22,5               | -                                      | 88,9                                   | 3                                    | 88,9                                 | 12                   | 261,00 |

## AF-rørisolering 5, godstykkelse 25,0 - 32,0 mm



Materialetype: Elastomerskum baseret på syntetisk gummi. Fabriksfremstillet fleksibelt elastomerskum (FEF) ifølge EN 14304.  
Farve: Sort.

| Varenr.    | Type  | Isoleringstykkelse | Kobberrør,<br>udvendig<br>diameter (I) | Kobberrør,<br>udvendig<br>diameter (M) | Stålrør,<br>udvendig<br>diameter (I) | Stålrør,<br>udvendig<br>diameter (M) | Indhold pr.<br>kasse | DKK    |
|------------|-------|--------------------|--|--|--------------------------------------|--------------------------------------|----------------------|--------|
|            |       | mm                 | "                                      | mm                                     | "                                    | mm                                   | m/krt.               |        |
| 4006032979 | 5-018 | 25,0               | 3/4                                    | 18                                     | 3/8                                  | 17,2                                 | 42                   | 108,00 |
| 4006032978 | 5-022 | 25,0               | 7/8                                    | 22                                     | 1/2                                  | 21,3                                 | 36                   | 115,00 |
| 4006032977 | 5-028 | 25,0               | 1 1/8                                  | 28                                     | 3/4                                  | 26,9                                 | 36                   | 134,00 |
| 4006032976 | 5-035 | 27,0               | 1 3/8                                  | 35                                     | 1                                    | 33,7                                 | 24                   | 148,00 |
| 4006032975 | 5-042 | 27,0               | 1 5/8                                  | 42                                     | 1 1/4                                | 42,4                                 | 22                   | 185,00 |
| 4006032974 | 5-048 | 27,5               | -                                      | 48                                     | 1 1/2                                | 48,3                                 | 16                   | 216,00 |
| 4006032973 | 5-054 | 28,5               | 2 1/8                                  | 54                                     | -                                    | 54,0                                 | 16                   | 244,00 |
| 4006032982 | 5-060 | 29,0               | -                                      | 60                                     | 2                                    | 60,3                                 | 12                   | 265,00 |
| 4006032981 | 5-064 | 29,0               | -                                      | 64                                     | -                                    | 63,5                                 | 12                   | 280,00 |
| 4006032980 | 5-070 | 29,5               | 2 5/8                                  | 70                                     | -                                    | 70,0                                 | 12                   | 294,00 |
| 4006032941 | 5-076 | 30,0               | -                                      | 76,1                                   | 2 1/2                                | 76,1                                 | 10                   | 314,00 |
| 4006032986 | 5-089 | 30,5               | -                                      | 88,9                                   | 3                                    | 88,9                                 | 8                    | 348,00 |

## AF-rørisolering 6, godstykkelse 32,0 - 45,0 mm



Materialetype: Elastomerskum baseret på syntetisk gummi. Fabriksfremstillet fleksibel elastomerskum (FEF) ifølge EN 14304.  
 Farve: Sort.

| Varenr.    | Type  | Isoleringstykkelse | Kobberrør, udvendig diameter (I) | Kobberrør, udvendig diameter (M) | Stålrør, udvendig diameter (I) | Stålrør, udvendig diameter (M) | Indhold pr. kasse | DKK    |
|------------|-------|--------------------|----------------------------------|----------------------------------|--------------------------------|--------------------------------|-------------------|--------|
|            |       | mm                 | in                               | mm                               | in                             | mm                             |                   |        |
| 4006059617 | 6-010 | 32,0               | 3/8                              | 10                               | 1/8                            |                                | 36                | 131,00 |
| 4006033008 | 6-012 | 32,0               | 1/2                              | 12                               |                                |                                | 36                | 138,00 |
| 4006032957 | 6-015 | 32,0               | 5/8                              | 15                               | 1/4                            | 13,5                           | 32                | 144,00 |
| 4006032956 | 6-018 | 32,0               | 3/4                              | 18                               | 3/8                            | 17,2                           | 32                | 148,00 |
| 4006032955 | 6-022 | 33,5               | 7/8                              | 22                               | 1/2                            | 21,3                           | 28                | 157,00 |
| 4006032954 | 6-028 | 35,0               | 1 1/8                            | 28                               | 3/4                            | 26,9                           | 24                | 174,00 |
| 4006032958 | 6-035 | 35,0               | 1 3/8                            | 35                               | 1                              | 33,7                           | 18                | 203,00 |
| 4006032952 | 6-042 | 36,5               | 1 5/8                            | 42                               | 1 1/4                          | 42,4                           | 16                | 252,00 |
| 4006032951 | 6-048 | 37,5               |                                  | 48                               | 1 1/2                          | 48,3                           | 12                | 273,00 |
| 4006032950 | 6-054 | 38,0               | 2 1/8                            | 54                               |                                | 54,0                           | 12                | 316,00 |
| 4006032994 | 6-057 | 38,5               |                                  | 57                               |                                | 57,0                           | 12                | 330,00 |
| 4006032993 | 6-060 | 39,0               |                                  | 60                               | 2                              | 60,3                           | 10                | 341,00 |
| 4006032992 | 6-064 | 39,5               |                                  | 64                               |                                | 63,5                           | 10                | 357,00 |
| 4006032991 | 6-070 | 40,0               | 2 5/8                            | 70                               |                                | 70,0                           | 8                 | 386,00 |
| 4006032990 | 6-076 | 40,5               |                                  | 76,1                             | 2 1/2                          | 76,1                           | 8                 | 407,00 |
| 4006032988 | 6-089 | 41,5               |                                  | 88,9                             | 3                              | 88,9                           | 6                 | 450,00 |
| 4006032967 | 6-102 | 42,5               |                                  | 102                              | 3 1/2                          | 101,6/104,3                    | 4                 | 537,00 |
| 4006032939 | 6-108 | 42,5               |                                  | 108                              |                                | 108,0                          | 4                 | 633,00 |
| 4006032947 | 6-114 | 43,0               |                                  | 114                              | 4                              | 114,3                          | 4                 | 681,00 |

## AF-pladeisolering 2 x 0,5 m, glat på begge sider



Materialetype: Elastomerskum baseret på syntetisk gummi. Fabriksfremstillet fleksibel elastomerskum (FEF) ifølge EN 14304.  
Farve: Sort.

| Varenr.    | Type | Isoleringstykkelse mm | Indhold pr. kasse m <sup>2</sup> /krt. | DKK    |
|------------|------|-----------------------|--|--------|
| 4006032910 | 10   | 10                    | 13                                     | 217,00 |
| 4006032891 | 13   | 13                    | 9                                      | 237,00 |
| 4006032890 | 16   | 16                    | 8                                      | 330,00 |
| 4006032896 | 19   | 19                    | 7                                      | 359,00 |
| 4006032895 | 25   | 25                    | 5                                      | 489,00 |
| 4006032987 | 32   | 32                    | 4                                      | 573,00 |
| 4006034037 | 50   | 50                    | 3                                      | 982,00 |

## AF-pladeisolering selvklæbende 2 x 0,5 m



Materialetype: Elastomerskum baseret på syntetisk gummi. Fabriksfremstillet fleksibelt elastomerisk skum (FEF) i henhold til EN 14304.  
Farve: Sort

| Varenr.    | Type | Isoleringstykkelse mm | Indhold pr. kasse m <sup>2</sup> /krt. | DKK    |
|------------|------|-----------------------|--|--------|
| 4006032894 | 10-A | 10                    | 13                                     | 295,00 |
| 4006032893 | 13-A | 13                    | 9                                      | 335,00 |
| 4006032917 | 19-A | 19                    | 7                                      | 491,00 |
| 4006032916 | 25-A | 25                    | 5                                      | 568,00 |
| 4006032915 | 32-A | 32                    | 4                                      | 694,00 |
| 4006032914 | 50-A | 50                    | 3                                      | 926,00 |

## AF-pladeisolering endeløse plader, bredde 1,0 m

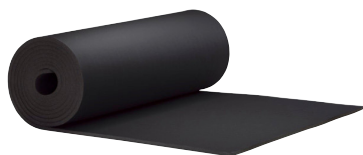

Materialetype: Elastomerskum baseret på syntetisk gummi. Fabriksfremstillet fleksibel elastomerskum (FEF) ifølge EN 14304.  
Farve: Sort.

| Varenr.    | Type | Isoleringstykkelse<br>mm | Indhold pr. kasse<br>m <sup>2</sup> /rulle | DKK     |
|------------|------|--------------------------|--|---------|
| 4006038627 | 6E   | 6                        | 15   | 2234,00 |
| 4006032909 | 10E  | 10                       | 10   | 2166,00 |
| 4006032898 | 13E  | 13                       | 8  | 1612,00 |
| 4006032897 | 16E  | 16                       | 7  | 1965,00 |
| 4006032889 | 19E  | 19                       | 6  | 1833,00 |
| 4006032908 | 25E  | 25                       | 4  | 1664,00 |
| 4006032907 | 32E  | 32                       | 3  | 1462,00 |
| 4006035477 | 50E  | 50                       | 5  | 3905,00 |

## AF-pladeisolering endeløse plader, selvklæbende, bredde 1,0 m

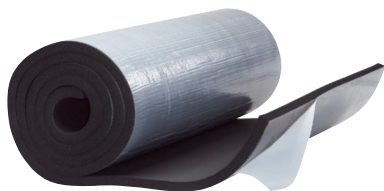

Materialetype: Elastomerskum baseret på syntetisk gummi. Fabriksfremstillet fleksibelt elastomerisk skum (FEF) i henhold til EN 14304.  
Farve: Sort

| Varenr.    | Type  | Isoleringstykkelse<br>mm | Indhold pr. kasse<br>m <sup>2</sup> /rulle | DKK     |
|------------|-------|--------------------------|--|---------|
| 4006038628 | 6E-A  | 6                        | 15   | 3641,00 |
| 4006032925 | 10E-A | 10                       | 10   | 2948,00 |
| 4006032904 | 13E-A | 13                       | 8  | 2680,00 |
| 4006032906 | 16E-A | 16                       | 7  | 2856,00 |
| 4006032959 | 19E-A | 19                       | 6  | 2945,00 |
| 4006032933 | 25E-A | 25                       | 4  | 2271,00 |
| 4006032905 | 32E-A | 32                       | 3  | 2083,00 |

## XG-rørisolering 6, godstykkelse 6,0 mm



Materialetype: Elastomerskum baseret på syntetisk gummi. Fabriksfremstillet fleksibel elastomerskum (FEF) ifølge EN 14304.  
Farve: Sort

| Varenr.    | Type   | Isoleringstykkelse | Kobberrør, udvendig diameter (I) | Kobberrør, udvendig diameter (M) | Stålrør, udvendig diameter (I) | Stålrør, udvendig diameter (M) | Indhold pr. kasse | DKK   |
|------------|--------|--------------------|----------------------------------|----------------------------------|--------------------------------|--------------------------------|-------------------|-------|
|            |        | mm                 | "                                | mm                               | "                              | mm                             | m/krt.            |       |
| 4006016132 | 6 x 06 | 6                  | 1/4                              | 6                                |                                | 6                              | 496               | 16,00 |
| 4006016165 | 6 x 10 | 6                  | 3/8                              | 10                               | 1/8                            | 10,2                           | 364               | 17,00 |
| 4006016164 | 6 x 12 | 6                  | 1/2                              | 12                               |                                | 12                             | 316               | 17,00 |
| 4006016116 | 6 x 15 | 6                  | 5/8                              | 15                               | 1/4                            | 13,5                           | 266               | 19,00 |
| 4006016115 | 6 x 18 | 6                  | 3/4                              | 18                               | 3/8                            | 17,2                           | 210               | 21,00 |
| 4006016136 | 6 x 22 | 6                  | 7/8                              | 22                               | 1/2                            | 21,3                           | 166               | 22,00 |
| 4006016134 | 6 x 28 | 6                  | 1 1/8                            | 28                               | 3/4                            | 26,9                           | 113               | 25,00 |
| 4006016135 | 6 x 35 | 6                  | 1 3/8                            | 35                               | 1                              | 33,7                           | 92                | 28,00 |

## XG-rørisolering 9, godstykkelse 9,0 mm



Materialetype: Elastomerskum baseret på syntetisk gummi. Fabriksfremstillet fleksibel elastomerskum (FEF) ifølge EN 14304.  
Farve: Sort

| Varenr.    | Type    | Isoleringstykkelse | Kobberrør, udvendig diameter (I) | Kobberrør, udvendig diameter (M) | Stålrør, udvendig diameter (I) | Stålrør, udvendig diameter (M) | Indhold pr. kasse | DKK    |
|------------|---------|--------------------|----------------------------------|----------------------------------|--------------------------------|--------------------------------|-------------------|--------|
|            |         | mm                 | "                                | mm                               | "                              | mm                             | m                 |        |
| 4006016129 | 9 x 06  | 9                  | 1/4                              | 6                                |                                | 6                              | 352               | 18,00  |
| 4006016120 | 9 x 10  | 9                  | 3/8                              | 10                               | 1/8                            | 10,3                           | 266               | 19,00  |
| 4006016119 | 9 x 12  | 9                  | 1/2                              | 12                               |                                | 12                             | 200               | 21,00  |
| 4006016118 | 9 x 15  | 9                  | 5/8                              | 15                               | 1/4                            | 13,5                           | 192               | 21,00  |
| 4006016117 | 9 x 18  | 9                  | 3/4                              | 18                               | 3/8                            | 17,2                           | 140               | 23,00  |
| 4006016238 | 9 x 22  | 9                  | 7/8                              | 22                               | 1/2                            | 21,3                           | 136               | 25,00  |
| 4006016163 | 9 x 25  | 9                  |                                  | 25                               |                                | 25                             | 108               | 27,00  |
| 4006016161 | 9 x 28  | 9                  | 1 1/8                            | 28                               | 3/4                            | 26,9                           | 98                | 29,00  |
| 4006016160 | 9 x 30  | 9                  |                                  | 30                               |                                | 30                             | 92                | 30,00  |
| 4006016158 | 9 x 35  | 9                  | 1 3/8                            | 35                               | 1                              | 33,7                           | 72                | 32,00  |
| 4006016209 | 9 x 40  | 9                  |                                  | 40                               |                                |                                | 66                | 35,00  |
| 4006016208 | 9 x 42  | 9                  | 2 5/8                            | 42                               | 1 1/4                          | 42,4                           | 60                | 37,00  |
| 4006016150 | 9 x 48  | 9                  | 1 1/2                            | 48,3                             | 1 1/2                          | 48                             | 50                | 42,00  |
| 4006016103 | 9 x 54  | 9                  | 2 1/8                            | 54                               |                                | 54                             | 46                | 50,00  |
| 4006016207 | 9 x 60  | 9                  |                                  | 60                               | 2                              | 60,3                           | 44                | 62,00  |
| 4006016206 | 9 x 64  | 9                  |                                  | 64                               |                                | 63,5                           | 44                | 69,00  |
| 4006016205 | 9 x 70  | 9                  | 2 5/8                            | 70                               |                                | 70                             | 32                | 76,00  |
| 4006016204 | 9 x 76  | 9                  |                                  | 76,1                             | 2 1/2                          | 76,1                           | 26                | 83,00  |
| 4006016102 | 9 x 89  | 9                  | 3 5/8                            | 88,9                             | 3                              | 88,9                           | 20                | 100,00 |
| 4006016203 | 9 x 102 | 9                  |                                  | 102                              | 3 1/2                          | 101,6                          | 20                | 144,00 |
| 4006016202 | 9 x 114 | 9                  |                                  | 114                              | 4                              | 108                            | 20                | 169,00 |
| 4006016214 | 9 x 140 | 9                  |                                  | 140                              | 5                              | 114,3                          | 14                | 239,00 |

**XG-rørisolering 13, godstykkelse 13,0 mm**

Materialetype: Elastomerskum baseret på syntetisk gummi. Fabriksfremstillet fleksibel elastomerskum (FEF) ifølge EN 14304.  
 Farve: Sort

| Varenr.    | Type     | Isoleringstykkelse<br>mm | Kobberrør,<br>udvendig<br>diameter (I)<br>" | Kobberrør,<br>udvendig<br>diameter (M)<br>mm | Stålrør,<br>udvendig<br>diameter (I)<br>" | Stålrør,<br>udvendig<br>diameter (M)<br>mm | Indhold pr.<br>kasse<br>m | DKK    |
|------------|----------|--------------------------|---|--|---|--|---------------------------|--------|
| 4006016168 | 13 x 06  | 13                       | 1/4   | 6  |   | 6  | 200                       | 24,00  |
| 4006016201 | 13 x 10  | 13                       | 3/8   | 10   | 1/8                                       | 10.2                                       | 150                       | 27,00  |
| 4006016200 | 13 x 12  | 13                       | 1/2   | 12   |   | 12   | 141                       | 29,00  |
| 4006016138 | 13 x 15  | 13                       | 5/8   | 15   | 1/4                                       | 13.5                                       | 120                       | 32,00  |
| 4006016098 | 13 x 18  | 13                       | 3/4   | 18   | 3/8                                       | 17.2                                       | 103                       | 35,00  |
| 4006016099 | 13 x 22  | 13                       | 7/8   | 22   | 1/2                                       | 21.3                                       | 98                        | 39,00  |
| 4006016198 | 13 x 25  | 13                       |   | 25   |   | 25   | 88                        | 39,00  |
| 4006016127 | 13 x 28  | 13                       | 1 1/8                                       | 28   | 3/4                                       | 26.9                                       | 78                        | 42,00  |
| 4006016126 | 13 x 30  | 13                       |   | 30   |   | 30   | 72                        | 45,00  |
| 4006016124 | 13 x 35  | 13                       | 1 3/8                                       | 35   | 1   | 33.7                                       | 58                        | 50,00  |
| 4006016106 | 13 x 42  | 13                       | 2 5/8                                       | 42   | 1 1/4                                     | 42.4                                       | 48                        | 56,00  |
| 4006016105 | 13 x 48  | 13                       |   | 48   | 1 1/2                                     | 48.3                                       | 40                        | 68,00  |
| 4006016192 | 13 x 54  | 13                       | 2 1/8                                       | 54   |   | 54   | 34                        | 81,00  |
| 4006016142 | 13 x 60  | 13                       |   | 60   | 3   | 60.4                                       | 32                        | 89,00  |
| 4006016141 | 13 x 64  | 13                       |   | 64   |   | 63.5                                       | 30                        | 93,00  |
| 4006016140 | 13 x 70  | 13                       | 2 5/8                                       | 70   |   | 70   | 24                        | 105,00 |
| 4006016130 | 13 x 76  | 13                       |   | 76.1   | 2 1/2                                     | 76.1                                       | 24                        | 112,00 |
| 4006016139 | 13 x 80  | 13                       | 4 1/8                                       | 80   |   |  | 20                        | 123,00 |
| 4006016191 | 13 x 89  | 13                       | 3 5/8                                       | 88.9   | 3   | 88.9                                       | 20                        | 134,00 |
| 4006016183 | 13 x 102 | 13                       | 4 1/8                                       | 102  | 3 1/2                                     | 101.7                                      | 20                        | 182,00 |
| 4006016190 | 13 x 108 | 13                       |   | 108  |   | 108  | 20                        | 198,00 |
| 4006016213 | 13 x 114 | 13                       |   | 114  | 4   | 114.3                                      | 18                        | 217,00 |



## XG-rørisolering 19, slanger 2 m længde, godstykkelse 19,0 mm



Materialetype: Elastomerskum baseret på syntetisk gummi. Fabriksfremstillet fleksibel elastomerskum (FEF) ifølge EN 14304.  
Farve: Sort

| Varenr.    | Type     | Isolerings-tykkelse | Kobberrør, udvendig diameter (I) | Kobberrør, udvendig diameter (M) | Stålrør, udvendig diameter (I) | Stålrør, udvendig diameter (M) | Indhold pr. kasse | DKK    |
|------------|----------|---------------------|----------------------------------|----------------------------------|--------------------------------|--------------------------------|-------------------|--------|
|            |          | mm                  | in                               | mm                               | "                              | mm                             |                   |        |
| 4006016189 | 19 x 10  | 19                  | 3/8                              | 10                               | 1/8                            | 10.2                           | 92                | 47,00  |
| 4006016112 | 19 x 12  | 19                  | 1/2                              | 12                               |                                | 12                             | 84                | 50,00  |
| 4006016097 | 19 x 15  | 19                  | 5/8                              | 15                               | 1/4                            | 13.5                           | 72                | 60,00  |
| 4006016143 | 19 x 18  | 19                  | 3/4                              | 18                               | 3/8                            | 17.2                           | 60                | 62,00  |
| 4006016137 | 19 x 22  | 19                  | 7/8                              | 22                               | 1/2                            | 21.3                           | 56                | 71,00  |
| 4006016144 | 19 x 28  | 19                  | 1 1/8                            | 28                               | 3/4                            | 26.9                           | 48                | 84,00  |
| 4006016109 | 19 x 35  | 19                  | 1 3/8                            | 35                               | 1                              | 33.7                           | 37                | 97,00  |
| 4006016182 | 19 x 42  | 19                  | 2 5/8                            | 42                               | 1 1/4                          | 42.4                           | 32                | 110,00 |
| 4006016146 | 19 x 48  | 19                  |                                  | 48                               | 1 1/2                          | 48.3                           | 24                | 134,00 |
| 4006016108 | 19 x 54  | 19                  | 2 1/8                            | 54                               |                                | 54                             | 24                | 152,00 |
| 4006016107 | 19 x 60  | 19                  |                                  | 60                               | 3                              | 60.4                           | 24                | 170,00 |
| 4006016180 | 19 x 64  | 19                  |                                  | 64                               |                                | 63.5                           | 20                | 181,00 |
| 4006016179 | 19 x 70  | 19                  | 2 5/8                            | 70                               |                                | 70                             | 18                | 193,00 |
| 4006016178 | 19 x 76  | 19                  |                                  | 76.1                             | 2 1/2                          | 76.1                           | 16                | 209,00 |
| 4006016177 | 19 x 80  | 19                  | 4 1/8                            | 80                               |                                |                                | 16                | 224,00 |
| 4006016121 | 19 x 89  | 19                  | 3 5/8                            | 88.9                             | 3                              | 88.9                           | 16                | 232,00 |
| 4006016157 | 19 x 102 | 19                  |                                  | 102                              | 3 1/2                          |                                | 12                | 314,00 |
| 4006016155 | 19 x 108 | 19                  |                                  | 108                              |                                | 108                            | 12                | 332,00 |
| 4006016156 | 19 x 114 | 19                  |                                  | 114                              | 4                              | 114.3                          | 12                | 350,00 |
| 4006016223 | 19 x 140 | 19                  |                                  | 141                              | 5                              | 139.8                          | 10                | 428,00 |
| 4006016222 | 19 x 160 | 19                  |                                  | 159                              |                                | 160                            | 10                | 491,00 |

## XG-rørisolering 32, slanger i 2 m længde, godstykkelse 32,0 mm



Materialetype: Elastomerskum baseret på syntetisk gummi. Fabriksfremstillet fleksibel elastomerskum (FEF) ifølge EN 14304.  
Farve: Sort

| Varenr.    | Type    | Isolerings-tykkelse | Kobberrør, udvendig diameter (I) | Kobberrør, udvendig diameter (M) | Stålrør, udvendig diameter (I) | Stålrør, udvendig diameter (M) | Indhold pr. kasse | DKK    |
|------------|---------|---------------------|----------------------------------|----------------------------------|--------------------------------|--------------------------------|-------------------|--------|
|            |         | mm                  | "                                | mm                               | "                              | mm                             |                   |        |
| 4006016221 | 32 x 18 | 32                  | 3/4                              | 18                               | 3/8                            | 17.2                           | 32                | 124,00 |
| 4006016220 | 32 x 22 | 32                  | 7/8                              | 22                               | 1/2                            | 21.3                           | 24                | 132,00 |
| 4006016219 | 32 x 28 | 32                  | 1 1/8                            | 28                               | 3/4                            | 26.9                           | 24                | 147,00 |
| 4006016218 | 32 x 35 | 32                  | 1 3/8                            | 35                               | 1                              | 33.7                           | 18                | 170,00 |
| 4006016153 | 32 x 48 | 32                  | -                                | 48                               | 1 1/2                          | 48.3                           | 18                | 229,00 |
| 4006016216 | 32 x 54 | 32                  | 2 1/8                            | 54                               | -                              | 54                             | 12                | 265,00 |
| 4006016172 | 32 x 60 | 32                  | -                                | 60                               | 3                              | 60.4                           | 10                | 287,00 |

**Fortsættes: XG-rørisolering 32, godstykkelse 32,0 mm**

| Varenr.    | Type     | Isolerings-<br>tykkelse<br>mm | Kobberrør,<br>udvendig<br>diameter (I)<br>" | Kobberrør,<br>udvendig<br>diameter (M)<br>mm | Stålrør,<br>udvendig<br>diameter (I)<br>" | Stålrør,<br>udvendig<br>diameter (M)<br>mm | Indhold pr.<br>kasse<br>m | DKK    |
|------------|----------|-------------------------------|---|--|---|--|---------------------------|--------|
| 4006016217 | 32 x 64  | 32                            | -   | 64   | -   | 63.5                                       | 10                        | 300,00 |
| 4006016224 | 32 x 70  | 32                            | 2 5/8                                       | 70   | -   | 70   | 10                        | 325,00 |
| 4006016184 | 32 x 76  | 32                            | -   | 76.1   | 2 1/2                                     | 76.1                                       | 10                        | 341,00 |
| 4006016195 | 32 x 89  | 32                            | -   | 88.9   | 3   | 88.9                                       | 10                        | 378,00 |
| 4006016149 | 32 x 114 | 32                            | -   | 114  | 4   | 114.3                                      | 8                         | 572,00 |
| 4006016148 | 32 x 140 | 32                            | -   | 140  | 5   | 139.7                                      | 6                         | 710,00 |
| 4006016147 | 32 x 160 | 32                            | -   | 160  | -   | 160  | 4                         | 827,00 |

**XG-rørisolering endeløse ruller 6, godstykkelse 6,0 mm**

Materialetype: Elastomerskum baseret på syntetisk gummi. Fabriksfremstillet fleksibel elastomerskum (FEF) ifølge EN 14304.  
Farve: Sort

| Varenr.    | Type     | Kobberrør<br>udvendig<br>diameter (I)<br>" | Kobberrør<br>udvendig<br>diameter (M)<br>mm | Stålrør<br>udvendig<br>diameter (I)<br>" | Stålrør<br>udvendig<br>diameter (M)<br>mm | Isolerings-<br>tykkelse<br>mm | Indhold pr.<br>kasse<br>m | DKK     |
|------------|----------|--|---|--|---|-------------------------------|---------------------------|---------|
| 4006016167 | 6 x 06/E | 1/4  | 6   | -  | 6,0                                       | 6                             | 95                        | 1566,00 |
| 4006016175 | 6 x 10/E | 3/8  | 10,0  | 1/8                                      | 10,2                                      | 6                             | 75                        | 1268,00 |
| 4006016174 | 6 x 12/E | 1/2  | 12  | -  | 12,0                                      | 6                             | 65                        | 1121,00 |
| 4006016176 | 6 x 15/E | 5/8  | 15  | 1/4                                      | 13.5                                      | 6                             | 55                        | 1070,00 |
| 4006016173 | 6 x 18/E | 3/4  | 18,0  | 3/8                                      | 17.2                                      | 6                             | 45                        | 959,00  |
| 4006016151 | 6 x 28/E | 1 1/8                                      | 28  | 3/4                                      | 26,9                                      | 6                             | 30                        | 736,00  |

**XG-rørisolering endeløse ruller 9, godstykkelse 9,0 mm**

Materialetype: Elastomerskum baseret på syntetisk gummi. Fabriksfremstillet fleksibel elastomerskum (FEF) ifølge EN 14304.  
Farve: Sort

| Varenr.    | Type     | Kobberrør<br>udvendig<br>diameter (I)<br>" | Kobberrør<br>udvendig<br>diameter (M)<br>mm | Stålrør<br>udvendig<br>diameter (I)<br>" | Stålrør<br>udvendig<br>diameter (M)<br>mm | Isolerings-<br>tykkelse<br>mm | Indhold pr.<br>kasse<br>m | DKK     |
|------------|----------|--|---|--|---|-------------------------------|---------------------------|---------|
| 4006016131 | 9 x 06/E | 1/4  | 6   | -  | -   | 9                             | 70                        | 1266,00 |
| 4006016114 | 9 x 10/E | 3/8  | 10,0  | 1/8                                      | 10,2                                      | 9                             | 50                        | 972,00  |
| 4006016170 | 9 x 12/E | 1/2  | 12  | -  | 12,0                                      | 9                             | 45                        | 932,00  |
| 4006016171 | 9 x 15/E | 5/8  | 15  | 1/4                                      | 13.5                                      | 9                             | 40                        | 856,00  |
| 4006016187 | 9 x 18/E | 3/4  | 18,0  | 3/8                                      | 17.2                                      | 9                             | 38                        | 867,00  |
| 4006016169 | 9 x 22/E | 7/8  | 22  | 1/2                                      | 21.3                                      | 9                             | 30                        | 758,00  |
| 4006016193 | 9 x 28/E | 1 1/8                                      | 28  | 3/4                                      | 26,9                                      | 9                             | 26                        | 743,00  |

## XG-rørisolering endeløse ruller 13, godstykkelse 13,0 mm



Materialetype: Elastomerskum baseret på syntetisk gummi. Fabriksfremstillet fleksibel elastomerskum (FEF) ifølge EN 14304.  
 Farve: Sort

| Varenr.           | Type       | Kobberrør<br>udvendig<br>diameter (I) | Kobberrør<br>udvendig<br>diameter (M) | Stålrør<br>udvendig<br>diameter (I) | Stålrør<br>udvendig<br>diameter(M) | Isolerings-<br>tykkelse | Indhold pr.<br>kasse | DKK            |
|-------------------|------------|---------------------------------------|---------------------------------------|-------------------------------------|------------------------------------|-------------------------|----------------------|----------------|
|                   |            | "                                     | mm                                    | "                                   | mm                                 | mm                      | m                    |                |
| <b>4006016123</b> | 13 x 06/E  | 1/4                                   | 6                                     |                                     | 6,0                                | 13                      | 45                   | <b>1084,00</b> |
| <b>4006016122</b> | 13 x 010/E | 3/8                                   | 10,0                                  | 1/8                                 | 10,2                               | 13                      | 35                   | <b>953,00</b>  |
| <b>4006016186</b> | 13 X 012/E | 1/2                                   | 12,0                                  |                                     | 12,0                               | 13                      | 32                   | <b>925,00</b>  |
| <b>4006016185</b> | 13 x 015/E | 5/8                                   | 15,0                                  | 1/4                                 | 13,5                               | 13                      | 28                   | <b>909,00</b>  |
| <b>4006016197</b> | 13 x 018/E | 3/4                                   | 18,0                                  | 3/8                                 | 17,2                               | 13                      | 27                   | <b>950,00</b>  |
| <b>4006016100</b> | 13 x 022/E | 7/8                                   | 22,0                                  | 1/2                                 | 21,3                               | 13                      | 26                   | <b>1002,00</b> |
| <b>4006016196</b> | 13 x 028/E | 1 1/8                                 | 28,0                                  | 3/4                                 | 26,9                               | 13                      | 20                   | <b>830,00</b>  |

**FX-rørbærer selvklæb. lukning (godstykkelse 13 til 16 mm)**

| Varenr.    | Type       | Rørdimensionsområde (l)<br>" | Rørdimensionsområde (M)<br>mm | Indhold pr. kasse<br>stk./krt. | DKK    |
|------------|------------|------------------------------|-------------------------------|--------------------------------|--------|
| 4006616372 | FX-2-10/12 | 3/8 / 1/2                    | 10                            | 32                             | 74,00  |
| 4006616324 | FX-2-15/18 | 5/8 / 3/4                    | 15 / 18                       | 32                             | 75,00  |
| 4006616364 | FX-2-22/25 | 7/8                          | 22 / 25                       | 32                             | 85,00  |
| 4006616363 | FX-2-28/30 | 1 1/8                        | 28 / 30                       | 32                             | 96,00  |
| 4006616362 | FX-2-35/38 | 1 3/8                        | 35 / 38                       | 28                             | 103,00 |
| 4006616361 | FX-2-42/45 | 1 5/8                        | 42                            | 28                             | 105,00 |
| 4006616323 | FX-2-48    | -                            | -                             | 28                             | 110,00 |
| 4006616384 | FX-2-54/57 | 2 1/8                        | 54 / 57                       | 28                             | 113,00 |
| 4006616383 | FX-2-60/64 | -                            | 64                            | 24                             | 140,00 |
| 4006616382 | FX-2-70    | 2 5/8                        | 70                            | 24                             | 141,00 |
| 4006616381 | FX-2-76/80 | 3 1/8                        | 76,1 / 80                     | 20                             | 154,00 |
| 4006616322 | FX-2-89    | -                            | 88,9                          | 16                             | 178,00 |

**FX-rørbærer selvklæb. lukning (godstykkelse 19 til 26 mm)**

FX rørbærer med selvklæbende lukning -  
godstykkelse 19 til 26 mm

| Varenr.    | Type          | Rørdimensionsområde (l)<br>" | Rørdimensionsområde (M)<br>mm | Indhold pr. kasse<br>stk./krt. | DKK    |
|------------|---------------|------------------------------|-------------------------------|--------------------------------|--------|
| 4006616379 | FX-4(3)-10/12 | 3/8 / 1/2                    | 10 / 12                       | 28                             | 83,00  |
| 4006616392 | FX-4(3)-15/18 | 5/8 / 3/4                    | 15 / 18                       | 28                             | 85,00  |
| 4006616378 | FX-4(3)-22/25 | 7/8                          | 22 / 25                       | 28                             | 93,00  |
| 4006616377 | FX-4(3)-28/30 | 1 1/8                        | 28 / 30                       | 28                             | 109,00 |
| 4006616367 | FX-4(3)-35/38 | 1 3/8                        | 35 / 38                       | 24                             | 120,00 |
| 4006616376 | FX-4(3)-42/45 | 1 5/8                        | 42                            | 24                             | 123,00 |
| 4006616375 | FX-4(3)-48    | -                            | -                             | 24                             | 127,00 |
| 4006616374 | FX-4(3)-54/57 | 2 1/8                        | 54 / 57                       | 24                             | 134,00 |
| 4006616373 | FX-4(3)-60/64 | -                            | 64                            | 20                             | 165,00 |
| 4006616366 | FX-4-70       | 2 5/8                        | 70                            | 20                             | 168,00 |
| 4006616365 | FX-4(3)-76/80 | 3 1/8                        | 76,1 / 80                     | 16                             | 193,00 |
| 4006616326 | FX-4(3)-89    | -                            | 88,9                          | 12                             | 230,00 |

## FX-rørbærer selvklæb. lukning (godstykkelse 32 til 45 mm)



| Varenr.    | Type         | Rørdimensionsområde (I)<br>" | Rørdimensionsområde (M)<br>mm | Indhold pr. kasse<br>stk./krt. | DKK     |
|------------|--------------|------------------------------|-------------------------------|--------------------------------|---------|
| 4006662998 | FX-6-10/12   | 3/8 / 1/2                    | 10 / 12                       | 20                             | 1751,00 |
| 4006616321 | FX-6-15/18   | 5/8 / 3/4                    | 15 / 18                       | 20                             | 113,00  |
| 4006616369 | FX-6-22/25   | 7/8                          | 22 / 25                       | 20                             | 123,00  |
| 4006616368 | FX-6-28/30   | 1 1/8                        | 28 / 30                       | 20                             | 140,00  |
| 4006616391 | FX-6-35/38   | 1 3/8                        | 35 / 38                       | 16                             | 160,00  |
| 4006616320 | FX-6-42/45   | 1 5/8                        | 42                            | 16                             | 169,00  |
| 4006616390 | FX-6-48      | -                            | -                             | 16                             | 183,00  |
| 4006616389 | FX-6-54/57   | 2 1/8                        | 54                            | 16                             | 192,00  |
| 4006616235 | FX-6-60/64   | -                            | 64                            | 12                             | 237,00  |
| 4006616388 | FX-6-70      | 2 5/8                        | 70                            | 12                             | 243,00  |
| 4006616319 | FX-6-76/80   | 3 1/8                        | 76.1 / 80                     | 12                             | 279,00  |
| 4006616387 | FX-6-89      | -                            | 88,9                          | 12                             | 330,00  |
| 4006616349 | FX-6-102/108 | 4 1/8                        | 108                           | 12                             | 362,00  |
| 4006616386 | FX-6-114     | -                            | 114                           | 12                             | 430,00  |
| 4006616347 | FX-6-125     | -                            | 125                           | 12                             | 442,00  |
| 4006616360 | FX-6-133/140 | -                            | -                             | 8                              | 520,00  |
| 4006616346 | FX-6-160     | -                            | 160                           | 6                              | 567,00  |

## Rørbøjler for ophæng FX-rørbærere

M8 rørbøjle, elektro-forzinket uden lydisolering



| Varenr.    | Type   | Rørdimensionsområde (M)                     | Dimension | Indhold pr. kasse | DKK   |
|------------|--------|---|-----------|-------------------|-------|
| 3827218231 | 237333 | 2-10/12                                     | 31 - 37   | 100               | 17,00 |
| 3827218208 | 237334 | 2-15/18, 2-22/25, 4-10/12                   | 40 - 47   | 50                | 18,25 |
| 3827218168 | 237335 | 2-28/30, 4-15/18                            | 47 - 52   | 50                | 18,50 |
| 3827218196 | 237336 | 4-22/25                                     | 58 - 63   | 50                | 20,25 |
| 3827218195 | 237337 | 2-35/38, 2-42/45, 4-28/30                   | 64 - 72   | 50                | 21,75 |
| 3827218194 | 237338 | 4-35/38, 6-15/18,                           | 72 - 78   | 50                | 32,00 |
| 3827218193 | 237339 | 2-54/57, 2-60/64, 4-42/45, 6-22/25, 6-28/30 | 82 - 90   | 50                | 36,00 |
| 3827218192 | 237340 | 2-70, 4-54/57                               | 99-104    | 50                | 44,00 |
| 3827218204 | 237341 | 2-76/80, 4-60/64, 4-70, 6-35/38, 6-42/45    | 112       | 50                | 58,00 |
| 3827218203 | 237342 | 4-76/80, 6-54/57                            | 125       | 50                | 65,00 |
| 3827218202 | 237343 | 6-60/64, 6-70                               | 133 - 140 | 50                | 70,00 |
| 3827218256 | 237344 | 6-76/80                                     | 160 - 169 | 50                | 78,00 |

## 2-FX-kombikasse rørbærer & ophæng (godstykkelse 13 til 16 mm)



Sælges kun i hele kartoner.  
Øvrige dimensioner forefindes - kontakt vores salgsafdeling.

| Varenr.    | Type             | Rørdimensionsområde (I) | Rørdimensionsområde (M) | Indhold pr. kasse | DKK     |
|------------|------------------|-------------------------|-------------------------|-------------------|---------|
| 4006616492 | Kombi-FX-2-10/12 | 3/8 - 1/2               | 10 - 12                 | 32                | 2801,00 |
| 4006616493 | Kombi-FX-2-15/18 | 5/8 - 3/4               | 15 - 18                 | 24                | 2165,00 |
| 4006616494 | Kombi-FX-2-22/25 | 7/8                     | 22                      | 24                | 2383,00 |
| 4006616495 | Kombi-FX-2-28/30 | 1 1/8                   | 28                      | 16                | 1763,00 |
| 4006616496 | Kombi-FX-2-35/38 | 1 3/8                   | 35                      | 12                | 1456,00 |
| 4006616497 | Kombi-FX-2-42/45 | 1 5/8                   | 42                      | 12                | 1491,00 |
| 4006635368 | Kombi-FX-2-54/57 | 2 1/8                   | 54                      | 12                | 1660,00 |

## 4-FX-kombikasse rørbærer & ophæng (godstykkelse 19 til 26 mm)



Sælges kun i hele kartoner.  
Øvrige dimensioner forefindes - kontakt vores salgsafdeling.

| Varenr.    | Type             | Rørdimensionsområde (I) | Rørdimensionsområde (M) | Indhold pr. kasse | DKK     |
|------------|------------------|-------------------------|-------------------------|-------------------|---------|
| 4006616499 | Kombi-FX-4-10/12 | 3/8 - 1/2               | 10 - 12                 | 26                | 2528,00 |
| 4006616500 | Kombi-FX-4-15/18 | 5/8 - 3/4               | 15 - 18                 | 24                | 2399,00 |
| 4006616501 | Kombi-FX-4-22/25 | 7/8                     | 22                      | 12                | 1340,00 |
| 4006616502 | Kombi-FX-4-28/30 | 1 1/8                   | 28                      | 12                | 1527,00 |
| 4006616503 | Kombi-FX-4-35/38 | 1 3/8                   | 35                      | 12                | 1683,00 |
| 4006616505 | Kombi-FX-4-42/45 | 1 5/8                   | 42                      | 12                | 1767,00 |
| 4006616507 | Kombi-FX-4-54/57 | 2 1/8                   | 51                      | 16                |         |

## 6-FX-kombikasse rørbærer & ophæng (godstykkelse 32 til 45 mm)



Sælges kun i hele kartoner.  
Øvrige dimensioner forefindes - kontakt vores salgsafdeling.

| Varenr.    | Type             | Rørdimensionsområde (I) | Rørdimensionsområde (M) | Indhold pr. kasse | DKK     |
|------------|------------------|-------------------------|-------------------------|-------------------|---------|
| 4006639721 | Kombi-FX-6-15/18 | 5/8 - 3/4               | 15 - 18                 | 20                | 2671,00 |
| 4006616512 | Kombi-FX-6-22/25 | 7/8                     | 22                      | 18                | 2580,00 |
| 4006616513 | Kombi-FX-6-28/30 | 1 1/8                   | 28                      | 12                | 1970,00 |
| 4006639722 | Kombi-FX-6-35/38 | 1 3/8                   | 35                      | 12                | 2306,00 |
| 4006616514 | Kombi-FX-6-42/45 | 1 5/8                   | 42                      | 12                | 2578,00 |
| 4006637668 | Kombi-FX-6-54/57 | 2 1/8                   | 54                      | 8                 | 1890,00 |



## AF/Isolering bånd 3 x 50 mm. 15m.



| Varenr.    | Type | Beskrivelse                  | Tykkelse mm | Farve | Indhold pr. kasse | Længde m | Bredde mm | DKK    |
|------------|------|------------------------------|-------------|-------|-------------------|----------|-----------|--------|
| 4006033044 | B1   | Armaflextape - tykkelse 3 mm | 3           | Sort  | 12                | 15       | 50        | 335,00 |

## Slitter- og isoleringsknive



| Varenr.    | Beskrivelse  | Yderligere information | Indhold pr. kasse | DKK    |
|------------|--|------------------------|-------------------|--------|
| 9977033171 | Slitter-kniv til slanger                           | AF/SLITTER             | 10 stk.           | 299,00 |
| 4007033115 | Erstatningsklinger til snitkniv                    | AF/BLADES              | 6 stk.            | 82,00  |
| 9977033103 | Startsæt inkl. Knive, slibesten og sølvpen         | AF/CUTTING-SET         | 1 stk.            | 705,00 |
| 4007033114 | Isoleringskniv for Armaflex                        | 3751                   | 1 stk.            | 71,00  |
| 5787033170 | Kniv med fastspændingsskruer f/ udskiftelig klinge | OLFA                   | 1 stk.            | 103,00 |
| 9977038638 | Klinger for OLFA kniv                              |                        | 10 stk.           | 60,00  |
| 9977033106 | Armaflex kniv, keramisk                            | Ceramic Knife          | 1 stk.            | 399,00 |
| 9977038642 | Slibesten, fin/grov                                | Slibesten              | 1 stk.            | 224,00 |

## Armaflex lim



Special lim udført i henhold til Arbejdsministeriets bkg. nr. 540/485. Armaflex 520 er udviklet specielt til montering af Armaflex-isoleringsmaterialer (bortset fra Armaflex Ultima). Klæbemidlet giver en sikker og pålidelig sammenføjning ved driftstemperaturer i intervallet -50 °C til +105 °C. Klæbesømmen er vej- og ældningsbestandig. Klæbemidlet opnår sin endelige styrke efter 36 timer. Først da kan anlægget bringes i drift. Isolér aldrig et anlæg, der er i drift og arbejde ikke i stærkt sollys. Vent 36 timer før påføring af coating (undtagelse: Armafinish 99), klæbebånd, belægninger mv.

| Varenr.    | Yderligere information | Indhold pr. kasse | Liter pr. dåse | DKK    |
|------------|------------------------|-------------------|----------------|--------|
| 9978233137 | ADH520/2,5E            | 8                 | 2.5            | 698,00 |
| 4008233178 | ADH520/1,0E            | 12                | 1.0            | 296,00 |
| 4008233177 | ADH520/0,5E            | 12                | 0.5            | 178,00 |
| 4008233134 | ADH520/0,25E m. pensel | 24                | 2.5            | 167,00 |

## Rør, fittings, isolering og fastholdelse/Isoleringstilbehør/Armacell

### Armaflex rensmiddel



Special rensmiddel for lim ADH520  
 For at sikre perfekt vedhæftning skal alle overflader - inklusive Armaflex - rengøres. Derudover kan rensmidlet også bruges til at rengøre overflader, når f.eks. Armafinish 99 skal påføres.  
 Farve: gennemsigtig  
 Materiale: flydende

| Varenr.    | Yderligere information | Indhold pr. kasse | Liter pr. dåse | DKK    |
|------------|------------------------|-------------------|----------------|--------|
| 4008233179 | CLEANER/1,0            | 4                 | 1,0            | 209,00 |

### Armaflex beskyttelsesmaling



En ikke-dryppende elastisk vandbaseret coating-maling til Armaflex i grå og hvide farver. Til beskyttelse og af æstetiske grunde. Coatingen holder sig fleksibel og beskytter isoleringen mod UV, vejrforhold og ælde. Armaflex materialer der installeres udendørs bør beskyttes inden 3 dage.

| Varenr.    | Yderligere information | Indhold pr. kasse | Liter pr. dåse | DKK     |
|------------|------------------------|-------------------|----------------|---------|
| 4008238657 | FINISH/WH              | 4                 | 2,5            | 1267,00 |
| 9978233135 | FINISH/GY              | 4                 | 2,5            | 1267,00 |

### Pensler og limkander



| Varenr.    | Beskrivelse                      | Yderligere information | DKK    |
|------------|----------------------------------|------------------------|--------|
| 9977033108 | Limkande inkl. 11 mm penselhoved | Gluemaster             | 542,00 |
| 9977033163 | Limkande inkl. 17 mm penselhoved | Gluemaster             | 550,00 |
| 9977033165 | 11 mm penselhoved for Gluemaster | Gluemaster             | 182,00 |
| 9977033111 | 17 mm penselhoved for Gluemaster | Gluemaster             | 194,00 |
| 9977033172 | Cykellakpensel med træskaft      | Pensel                 | 11,00  |

### Armaprotect brandsikringspasta



Færdigblandet til forsegling af ringspalter ved rørgennemføring iht. MK godkendelse 6.10/1781.  
 Armaprotect 1000 brandbeskyttelsespasta er en særlig praktisk, brugsklar og højtemperaturbestandig mørtel med fremragende brandbeskyttende, varmedæmpende og akustiske egenskaber. Den er selvhærdende og meget nem at forarbejde manuelt.

| Varenr.    | Beskrivelse        | Yderligere information | Indhold pr. kasse | Liter pr. dåse | DKK    |
|------------|--------------------|------------------------|-------------------|----------------|--------|
| 4006433085 | Brandsikringspasta | PRO-1000-1,0           | 27                | 1              | 429,00 |

## Rør, fittings, isolering og fastholdelse / Kobberrør / Cupori

### Kobberrør i ruller á 15 m



Indvendig rensede og tørrede, med lukkede ender

| Varenr.    | Type  | Ø<br>mm | t<br>mm | Ø<br>mm | Overfl.<br>m <sup>2</sup> /m | Længde<br>pr. m <sup>2</sup> | Max tryk<br>bar | Vægt<br>kg/m | Tværsnit<br>cm <sup>2</sup> | Volumen<br>litr./m | DKK      |
|------------|-------|---------|---------|---------|------------------------------|------------------------------|-----------------|--------------|-----------------------------|--------------------|----------|
| 4434409005 | 1/4"  | 6,35    | 0,75    | 4,85    | 0,0199                       | 50,13                        | 153             | 0,1174       | 0,1847                      | 0,0185             | Dagspris |
| 2124408998 | 5/16" | 7,94    | 0,80    | 6,34    | 0,0249                       | 40,09                        | 128             | 0,1597       | 0,3157                      | 0,0316             |          |
| 4434408999 | 3/8"  | 9,52    | 0,80    | 7,92    | 0,0299                       | 33,44                        | 105             | 0,1952       | 0,4927                      | 0,0493             |          |
| 4434409004 | 1/2"  | 12,70   | 0,80    | 11,10   | 0,0399                       | 25,06                        | 77              | 0,2662       | 0,9677                      | 0,0968             |          |
| 4434409015 | 5/8"  | 15,88   | 0,80    | 14,28   | 0,0499                       | 20,04                        | 61              | 0,3372       | 1,6016                      | 0,1602             |          |
| 4434409014 | 3/4"  | 19,05   | 0,90    | 17,25   | 0,0598                       | 16,71                        | 57              | 0,4567       | 2,3371                      | 0,2337             |          |
| 4434409018 | 7/8"  | 22,22   | 1,00    | 20,22   | 0,0698                       | 14,33                        | 54              | 0,5935       | 3,2111                      | 0,3211             |          |

### Kobberrør i ruller á 50 m



Indvendig rensede og tørrede, med lukkede ender

| Varenr.    | Type  | Ø<br>mm | t<br>mm | Ø<br>mm | Overfl.<br>m <sup>2</sup> /m | Længde<br>pr. m <sup>2</sup> | Max tryk<br>bar | Vægt<br>kg/m | Tværsnit<br>cm <sup>2</sup> | Volumen<br>litr./m | DKK      |
|------------|-------|---------|---------|---------|------------------------------|------------------------------|-----------------|--------------|-----------------------------|--------------------|----------|
| 2124409013 | 3/16" | 4,76    | 0,75    | 3,26    | 0,0150                       | 66,87                        | 214             | 0,0842       | 0,0835                      | 0,0083             | Dagspris |
| 2124409012 | 1/4"  | 6,35    | 0,75    | 4,85    | 0,0199                       | 50,13                        | 153             | 0,1174       | 0,1847                      | 0,0185             |          |
| 2124465688 | 5/16" | 7,94    | 0,80    | 6,34    | 0,0249                       | 40,09                        | 128             | 0,1597       | 0,3157                      | 0,0316             |          |
| 2124409011 | 3/8"  | 9,52    | 0,80    | 7,92    | 0,0299                       | 33,44                        | 105             | 0,1952       | 0,4927                      | 0,0493             |          |
| 2124409002 | 1/2"  | 12,70   | 0,80    | 11,10   | 0,0399                       | 25,06                        | 77              | 0,2662       | 0,9677                      | 0,0968             |          |
| 2124409001 | 5/8"  | 15,88   | 0,80    | 14,28   | 0,0499                       | 20,04                        | 61              | 0,3372       | 1,6016                      | 0,1602             |          |
| 2124409003 | 3/4"  | 19,05   | 0,90    | 17,25   | 0,0598                       | 16,71                        | 57              | 0,4567       | 2,3371                      | 0,2337             |          |

## Rør, fittings, isolering og fastholdelse / Kobberrør / Cupori

### Kobberrør i længder á 5 m



Indvendig rensede og tørrede, med lukkede ender.  
**Maks arbejdstryk 24 - 96 bar**

| Varenr.    | Type  | Ø<br>mm | t<br>mm | Ø<br>mm | Overfl.<br>m <sup>2</sup> /m | Længde<br>pr. m <sup>2</sup> | Max tryk<br>bar | Vægt<br>kg/m | Tværsnit<br>cm <sup>2</sup> | Volumen<br>litr./m | DKK      |
|------------|-------|---------|---------|---------|------------------------------|------------------------------|-----------------|--------------|-----------------------------|--------------------|----------|
| 2124409020 | 3/8   | 9,53    | 0,76    | 8,01    | 0,0299                       | 33,40                        | 96              | 0,1863       | 0,5039                      | 0,0504             | Dagspris |
| 2124409019 | 1/2   | 12,70   | 0,76    | 11,18   | 0,0399                       | 25,06                        | 71              | 0,2537       | 0,9817                      | 0,0982             |          |
| 2124409010 | 5/8   | 15,88   | 0,76    | 14,36   | 0,0499                       | 20,04                        | 56              | 0,3210       | 1,6196                      | 0,1620             |          |
| 2124409009 | 3/4   | 19,05   | 0,81    | 17,43   | 0,0598                       | 16,71                        | 50              | 0,4130       | 2,3861                      | 0,2386             |          |
| 2124409008 | 7/8   | 22,22   | 0,81    | 20,60   | 0,0698                       | 14,33                        | 42              | 0,4850       | 3,3329                      | 0,3333             |          |
| 2124409007 | 1 1/8 | 28,58   | 0,89    | 26,80   | 0,0898                       | 11,14                        | 36              | 0,6889       | 5,6410                      | 0,5641             |          |
| 2124409006 | 1 3/8 | 34,92   | 1,07    | 32,78   | 0,1097                       | 9,12                         | 33              | 1,0129       | 8,4393                      | 0,8439             |          |
| 2124408997 | 1 5/8 | 41,28   | 1,25    | 38,78   | 0,1297                       | 7,71                         | 33              | 1,3989       | 11,8115                     | 1,1812             |          |
| 2124409000 | 2 1/8 | 53,98   | 1,25    | 51,48   | 0,1696                       | 5,90                         | 25              | 1,8427       | 20,8145                     | 2,0815             |          |
| 4654418668 | 2 5/8 | 66,68   | 1,65    | 63,38   | 0,2095                       | 4,77                         | 27              | 3,0000       | 31,5496                     | 3,1550             |          |
| 2124409017 | 3 1/8 | 79,38   | 1,65    | 76,08   | 0,2494                       | 4,01                         | 24              | 3,5860       | 45,4602                     | 4,5460             |          |

### Kobberrør i længder á 5m, med ekstra godstykkelse



Indvendig rensede og tørrede, med lukkede ender.  
 \*Max arb.tryk er beregnet ud fra et udglødet kobberrør med Rm 200 N/mm og en sikkerhedsfaktor på 3,5.

Beregningen omfatter kun kobberrøret ikke samlinger.

**Maks arbejdstryk 62 - 80 bar**

| Varenr.    | Type  | Ø<br>mm | t<br>mm | Ø<br>mm | Overfl.<br>m <sup>2</sup> /m | Længde<br>pr. m <sup>2</sup> | Max tryk<br>bar | Vægt<br>kg/m | Tværsnit<br>cm <sup>2</sup> | Volumen<br>litr./m | DKK      |
|------------|-------|---------|---------|---------|------------------------------|------------------------------|-----------------|--------------|-----------------------------|--------------------|----------|
| 4074455652 | 1/2   | 12,70   | 0,83    | 11,00   | 0,0399                       | 23,06                        | 82              | 0,2820       | 0,9503                      | 0,9550             | Dagspris |
| 4074455654 | 5/8   | 15,88   | 0,90    | 14,08   | 0,0499                       | 20,04                        | 66              | 0,3768       | 1,5570                      | 0,1557             |          |
| 4074455655 | 3/4   | 19,05   | 1,07    | 16,91   | 0,0598                       | 16,71                        | 62              | 0,5379       | 2,2458                      | 0,2246             |          |
| 2124470087 | 7/8   | 22,22   | 1,50    | 19,22   | 0,0698                       | 14,33                        | 80              | 0,8692       | 2,9013                      | 0,2901             |          |
| 2124470089 | 1 1/8 | 28,58   | 1,90    | 24,78   | 0,0898                       | 11,14                        | 80              | 1,4171       | 4,8227                      | 0,4823             |          |
| 2124470092 | 1 3/8 | 34,92   | 2,30    | 30,32   | 0,1097                       | 9,12                         | 80              | 2,0981       | 7,2202                      | 0,7220             |          |
| 2124470086 | 1 5/8 | 41,28   | 2,70    | 35,88   | 0,1297                       | 7,71                         | 80              | 2,9121       | 10,1110                     | 1,0111             |          |
| 2124470088 | 2 1/8 | 53,98   | 3,60    | 46,78   | 0,1696                       | 5,90                         | 80              | 5,0706       | 17,1874                     | 1,7187             |          |
| 2124470090 | 2 5/8 | 66,68   | 4,50    | 57,68   | 0,2095                       | 4,77                         | 80              | 7,8229       | 26,1301                     | 2,6130             |          |

## Rør, fittings, isolering og fastholdelse / Kobberrør

### CuFe2P rør for CO2 i længder à 5m, 120 bar

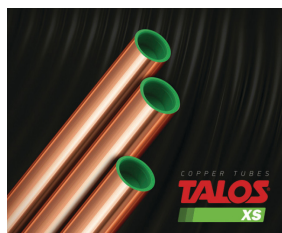

CuFe2P 120 bar kobberrør for CO2, længde á 5 m  
Maks arbejdstryk 120 bar

| Varenr.    | Type  | Ø<br>mm | t<br>mm | Ø<br>mm | Overfl.<br>m <sup>2</sup> /m | Længde<br>pr. m <sup>2</sup> | Max tryk<br>bar | Vægt<br>kg/m | Tværsnit<br>cm <sup>2</sup> | Volumen<br>litr./m | DKK      |
|------------|-------|---------|---------|---------|------------------------------|------------------------------|-----------------|--------------|-----------------------------|--------------------|----------|
| 4314455618 | 3/8   | 9,53    | 0,65    | 8,23    | 0,0299                       | 33,40                        | 120             | 0,1610       | 0,5320                      | 0,0532             | Dagspris |
| 4314455622 | 1/2   | 12,70   | 0,85    | 11,00   | 0,0399                       | 25,06                        | 120             | 0,2820       | 0,9503                      | 0,0950             |          |
| 4314455624 | 5/8   | 15,88   | 1,05    | 13,78   | 0,0499                       | 20,04                        | 120             | 0,4350       | 1,4914                      | 0,1491             |          |
| 4314455634 | 3/4   | 19,05   | 1,30    | 16,45   | 0,0598                       | 16,71                        | 120             | 0,6450       | 2,1253                      | 0,2125             |          |
| 4314455638 | 7/8   | 22,22   | 1,50    | 19,22   | 0,0698                       | 14,33                        | 120             | 0,8690       | 2,9013                      | 0,2901             |          |
| 4314455639 | 1 1/8 | 28,58   | 1,90    | 24,78   | 0,0898                       | 11,14                        | 120             | 1,4170       | 4,8227                      | 0,4823             |          |
| 4314455640 | 1 3/8 | 34,92   | 2,30    | 30,32   | 0,1097                       | 9,12                         | 120             | 2,0980       | 7,2202                      | 0,7220             |          |
| 4314455641 | 1 5/8 | 41,28   | 2,70    | 35,88   | 0,1297                       | 7,71                         | 120             | 2,9120       | 10,1110                     | 1,0111             |          |
| 4314455579 | 2 1/8 | 53,98   | 3,55    | 46,88   | 0,1696                       | 5,90                         | 120             | 5,0050       | 17,2610                     | 1,7261             |          |

### Præisoleret kobberrør i ruller



| Varenr.    | Type | Meter pr. rulle | DKK      |
|------------|------|-----------------|----------|
| 2574410617 | 1/4" | 25              | Dagspris |
| 2574410616 | 3/8" | 25              |          |
| 2574410622 | 1/2" | 25              |          |
| 2574410619 | 5/8" | 25              |          |
| 2574410621 | 3/4" | 25              |          |

### Præisolerede kobberrør i ruller, dobbeltrør



| Varenr.    | Type      | Længde<br>m/rulle | DKK      |
|------------|-----------|-------------------|----------|
| 2574410620 | 1/4 - 3/8 | 20                | Dagspris |
| 2574410618 | 1/4 - 1/2 | 20                |          |
| 2574410614 | 1/4 - 5/8 | 20                |          |
| 2574410615 | 1/2 - 3/8 | 20                |          |
| 2574410613 | 3/8 - 5/8 | 20                |          |
| 9954426487 | 3/8 - 3/4 | 20                |          |

## Skruer

| Varenr.    | Beskrivelse                               | Dimension, mm | DKK  |
|------------|---|---------------|------|
| 3827218163 | Ansatskrue med gevind for dyvel eller træ | 50            | 7,00 |
| 3827218207 | Ansatskrue med gevind for dyvel eller træ | 80            | 4,25 |
| 3827218257 | Ansatskrue med gevind for dyvel eller træ | 120           | 4,75 |
| 4447218206 | Montageskrue                              | 6 x 40        | 8,49 |

## Sikkerhedsclips med dammgulast lydisolering

Sikkerhedsclips har påsvejst M8 møtrik



| Varenr.    | Beskrivelse        | Dimension     | DKK   |
|------------|--------------------|---------------|-------|
| 3827218245 | Påsvejst M8 møtrik | 10mm - 3/8"   | 7,50  |
| 3827218236 | Påsvejst M8 møtrik | 12mm - 1/2"   | 7,50  |
| 3827218218 | Påsvejst M8 møtrik | 15mm - 5/8"   | 7,75  |
| 3827218217 | Påsvejst M8 møtrik | 18mm          | 7,75  |
| 3827218164 | Påsvejst M8 møtrik | 20mm - 3/4"   | 8,25  |
| 3827218213 | Påsvejst M8 møtrik | 22mm - 7/8"   | 8,50  |
| 3827218212 | Påsvejst M8 møtrik | 28mm - 1 1/8" | 9,25  |
| 3827218211 | Påsvejst M8 møtrik | 35mm - 1 3/8" | 17,75 |
| 3827218222 | Påsvejst M8 møtrik | 42mm - 1 5/8" | 17,00 |

## Rørbøjler med dammgulast lydisolering

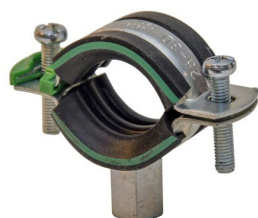

| Varenr.    | Beskrivelse                          | Dimension, mm | Indhold pr. kasse | DKK   |
|------------|--------------------------------------|---------------|-------------------|-------|
| 3827245520 | Rørbøjle med Dammgulast lydisolering | 15 - 19       | 100               | 13,25 |
| 3827245521 | Rørbøjle med Dammgulast lydisolering | 20 - 25       | 100               | 14,00 |
| 3827245522 | Rørbøjle med Dammgulast lydisolering | 25 - 30       | 100               | 15,00 |
| 3827245524 | Rørbøjle med Dammgulast lydisolering | 42 - 46       | 50                | 16,75 |
| 3827245525 | Rørbøjle med Dammgulast lydisolering | 47 - 52       | 50                | 18,00 |
| 3827245526 | Rørbøjle med Dammgulast lydisolering | 54 - 58       | 50                | 19,25 |
| 3827245527 | Rørbøjle med Dammgulast lydisolering | 59 - 63       | 50                | 21,50 |
| 3827245528 | Rørbøjle med Dammgulast lydisolering | 68 - 73       | 50                | 25,00 |
| 3827245529 | Rørbøjle med Dammgulast lydisolering | 72 - 80       | 50                | 27,00 |
| 3827245530 | Rørbøjle med Dammgulast lydisolering | 82 - 85       | 50                | 30,00 |
| 3827245531 | Rørbøjle med Dammgulast lydisolering | 88 - 92       | 50                | 30,00 |
| 3827245532 | Rørbøjle med Dammgulast lydisolering | 112 - 118     | 50                | 53,00 |

## Montageskinner



| Varenr.    | Betegnelse          | Dimension<br>m | DKK    |
|------------|---------------------|----------------|--------|
| 3827218160 | Montageskinne 27/18 | 2              | 85,00  |
| 3827218220 | Montageskinne 38/40 | 2              | 213,00 |

## Gevindplatte



| Varenr.    | Beskrivelse               | Dimension | Indhold pr. kasse | DKK  |
|------------|---------------------------|-----------|-------------------|------|
| 3827218186 | For profil 24/15 og 28/30 | M8        | 100               | 3,75 |
| 3827218241 | Samlet med skive og bolt  | M8/30     | 100               | 6,50 |

## Grundflanger

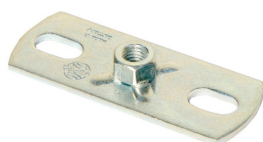

| Varenr.    | Beskrivelse                                  | Dimension   | Indhold pr. kasse | DKK   |
|------------|--|-------------|-------------------|-------|
| 3827218191 | Påsvejst M8 møtrik og 2 langhuller 18 x 9 mm | 80 x 30 x 3 | 100               | 15,75 |

## Skiver

Underlagsskive for 27/18 og 28/30 udv. diameter Ø24

| Varenr.    | Beskrivelse    | Indhold pr. kasse | DKK  |
|------------|----------------|-------------------|------|
| 3827218205 | Underlagsskive | 100               | 0,75 |



## Bolte - pind og ansats



| Varenr.    | Dimension | Indhold pr. kasse | DKK  |
|------------|-----------|-------------------|------|
| 3827218243 | M8/21     | 100               | 4,25 |
| 3827218252 | M8/26     | 100               | 5,25 |
| 3827218260 | M8/55     | 100               | 4,25 |
| 3827218261 | M8/45     | 100               | 3,75 |
| 3827218262 | M8/35     | 100               | 3,50 |
| 3827218263 | M8/25     | 100               | 3,00 |
| 3827218264 | M8/15     | 100               | 3,25 |

## Gevindjern



| Varenr.    | Type | Dimension<br>m | DKK   |
|------------|------|----------------|-------|
| 4447218182 | M10  | 1              | 26,00 |
| 4447218183 | M8   | 1              | 17,75 |

## Gevindmuffer



| Varenr.    | Dimension | Indhold pr. kasse | DKK  |
|------------|-----------|-------------------|------|
| 3827218235 | M8/20     | 100               | 2,50 |
| 3827218253 | M8/30     | 100               | 3,50 |
| 3827218234 | M8/40     | 100               | 5,00 |

## Møtrikker



| Varenr.    | Beskrivelse                    | Dimension | Indhold pr. kasse | DKK  |
|------------|--------------------------------|-----------|-------------------|------|
| 4447218254 | Sekskantet møtrik kvalitet 8.8 | M8        | 200               | 0,75 |

## Kabelbinder



| Varenr.    | Beskrivelse        | Dimension | Indhold pr. kasse<br>Pose | DKK    |
|------------|--------------------|-----------|---------------------------|--------|
| 6457241340 | Kabelbinder, natur | 290 x 4,8 | 100                       | 151,00 |
| 6457241341 | Kabelbinder, natur | 360 x 4,8 | 100                       | 185,00 |
| 6457241342 | Kabelbinder, natur | 200 x 4,8 | 100                       | 88,00  |

## Rør, fittings, isolering og fastholdelse/Kobberfittings

### Kobber 9600 Muffer



| Varenr.    | Maks. arbejdstryk | Dimension | Indhold pr. kasse | DKK    |
|------------|-------------------|-----------|-------------------|--------|
| 4714429677 | 65                | 3/16      | 100               | 8,00   |
| 4714429780 | 65                | 1/4       | 100               | 7,00   |
| 4714429806 | 65                | 5/16      | 100               | 8,00   |
| 4714429849 | 65                | 3/8       | 100               | 6,00   |
| 4714429847 | 65                | 1/2       | 100               | 8,00   |
| 4714429753 | 65                | 3/4       | 100               | 17,00  |
| 4714429870 | 65                | 5/8       | 50                | 6,00   |
| 4714429750 | 65                | 7/8       | 25                | 12,00  |
| 4714429984 | 65                | 1 1/8     | 25                | 22,00  |
| 4714429841 | 65                | 1 3/8     | 25                | 39,00  |
| 4714429869 | 65                | 1 5/8     | 10                | 52,00  |
| 4714429978 | 33                | 2 1/8     | 5                 | 86,00  |
| 4714429775 | 33                | 2 5/8     | 5                 | 238,00 |
| 4714429967 | 33                | 3 1/8     | 1                 | 358,00 |
| 4714429760 | 33                | 3 5/8     | 1                 | 686,00 |
| 4714429759 | 33                | 4 1/8     | 2                 | 753,00 |

## Rør, fittings, isolering og fastholdelse/Kobberfittings

### Kobber 9600R Reduktion muffe/muffe



| Varenr.    | Maks. arbejdsstryk | Dimension     | Indhold pr. kasse | DKK     |
|------------|--------------------|---------------|-------------------|---------|
| 4714429807 | 65                 | 1/4 x 3/16    | 50                | 35,00   |
| 4714429664 | 33                 | 5/16 x 1/4    | 50                | 43,00   |
| 4714429848 | 65                 | 3/8 x 1/4     | 50                | 36,00   |
| 4714429845 | 65                 | 1/2 x 1/4     | 50                | 16,00   |
| 4714429846 | 65                 | 1/2 x 3/8     | 50                | 13,00   |
| 4714429754 | 65                 | 5/8 x 3/8     | 50                | 15,00   |
| 4714429755 | 65                 | 5/8 x 1/2     | 100               | 13,00   |
| 4714429704 | 65                 | 3/4 x 3/8     | 50                | 31,00   |
| 4714429751 | 65                 | 3/4 x 1/2     | 50                | 35,00   |
| 4714429752 | 65                 | 3/4 x 5/8     | 50                | 28,00   |
| 4714429718 | 65                 | 7/8 x 3/8     | 50                | 24,00   |
| 4714429722 | 65                 | 7/8 x 1/2     | 50                | 25,00   |
| 4714429723 | 65                 | 7/8 x 5/8     | 50                | 20,00   |
| 4714429749 | 65                 | 7/8 x 3/4     | 50                | 20,00   |
| 4714429842 | 65                 | 1 1/8 x 1/2   | 25                | 44,00   |
| 4714429668 | 65                 | 1 1/8 x 5/8   | 25                | 43,00   |
| 4714429843 | 65                 | 1 1/8 x 3/4   | 25                | 39,00   |
| 4714429844 | 65                 | 1 1/8 x 7/8   | 25                | 36,00   |
| 4714429837 | 65                 | 1 3/8 x 5/8   | 25                | 53,00   |
| 4714429667 | 65                 | 1 3/8 x 3/4   | 25                | 97,00   |
| 4714429838 | 65                 | 1 3/8 x 7/8   | 25                | 51,00   |
| 4714429840 | 65                 | 1 3/8 x 1 1/8 | 25                | 51,00   |
| 4714429979 | 65                 | 1 5/8 x 5/8   | 10                | 80,00   |
| 4714429666 | 65                 | 1 5/8 x 7/8   | 10                | 84,00   |
| 4714429839 | 65                 | 1 5/8 x 1 1/8 | 10                | 84,00   |
| 4714429868 | 65                 | 1 5/8 x 1 3/8 | 10                | 84,00   |
| 4714429964 | 65                 | 2 1/8 x 1 1/8 | 10                | 179,00  |
| 4714429965 | 33                 | 2 1/8 x 1 3/8 | 5                 | 170,00  |
| 4714429977 | 33                 | 2 1/8 x 1 5/8 | 5                 | 170,00  |
| 4714429968 | 65                 | 2 5/8 x 1 1/8 | 5                 | 436,00  |
| 4714429969 | 33                 | 2 5/8 x 1 3/8 | 5                 | 433,00  |
| 4714429877 | 33                 | 2 5/8 x 1 5/8 | 5                 | 383,00  |
| 4714429878 | 33                 | 2 5/8 x 2 1/8 | 5                 | 375,00  |
| 4714429761 | 33                 | 3 1/8 x 2 1/8 | 3                 | 483,00  |
| 4714429966 | 65                 | 3 1/8 x 2 5/8 | 3                 | 492,00  |
| 4714429758 | 33                 | 4 1/8 x 3 1/8 | 1                 | 1010,00 |

## Kobber 9600-2 Reduktion rør/muffe



| Varenr.    | Maks. arbejdstryk (bar) | Dimension     | Indhold pr. kasse | DKK    |
|------------|-------------------------|---------------|-------------------|--------|
| 4714429757 | 65                      | 3/8 x 1/4     | 50                | 16,00  |
| 4714429779 | 65                      | 1/2 x 1/4     | 50                | 20,00  |
| 4714429836 | 65                      | 1/2 x 3/8     | 50                | 17,00  |
| 4714429665 | 65                      | 5/8 x 1/2     | 100               | 14,00  |
| 4714429778 | 65                      | 5/8 x 3/8     | 50                | 15,00  |
| 4714429776 | 65                      | 3/4 x 3/8     | 50                | 33,00  |
| 4714429681 | 65                      | 3/4 5/8       | 50                | 31,00  |
| 4714429777 | 65                      | 3/4 x 5/8     | 50                | 31,00  |
| 4714429766 | 65                      | 7/8 x 5/8     | 50                | 20,00  |
| 4714429765 | 65                      | 7/8 x 1/2     | 50                | 26,00  |
| 4714429764 | 65                      | 7/8 x 3/8     | 50                | 28,00  |
| 4714429669 | 65                      | 7/8 x 3/4     | 25                | 20,00  |
| 4714429734 | 65                      | 1 1/8 x 1/2   | 25                | 37,00  |
| 4714429972 | 65                      | 1 1/8 x 5/8   | 25                | 40,00  |
| 4714429907 | 65                      | 1 1/8 x 3/4   | 25                | 36,00  |
| 4714429763 | 65                      | 1 1/8 x 7/8   | 25                | 30,00  |
| 4714429874 | 65                      | 1 3/8 x 5/8   | 25                | 56,00  |
| 4714429732 | 65                      | 1 3/8 x 7/8   | 25                | 56,00  |
| 4714429733 | 65                      | 1 3/8 x 1 1/8 | 25                | 56,00  |
| 4714429756 | 65                      | 1 5/8 x 5/8   | 10                | 74,00  |
| 4714429871 | 65                      | 1 5/8 x 7/8   | 10                | 73,00  |
| 4714429872 | 65                      | 1 5/8 x 1 1/8 | 10                | 73,00  |
| 4714429873 | 65                      | 1 5/8 x 1 3/8 | 10                | 73,00  |
| 4714429914 | 33                      | 2 1/8 x 7/8   | 10                | 187,00 |
| 4714429915 | 33                      | 2 1/8 x 1 1/8 | 5                 | 187,00 |
| 4714429916 | 33                      | 2 1/8 x 1 3/8 | 5                 | 178,00 |
| 4714429747 | 33                      | 2 1/8 x 5/8   | 10                | 199,00 |
| 4714429917 | 33                      | 2 1/8 x 1 5/8 | 5                 | 178,00 |
| 4714429818 | 33                      | 2 5/8 x 1 1/8 | 5                 | 411,00 |
| 4714429819 | 33                      | 2 5/8 x 1 3/8 | 5                 | 367,00 |
| 4714429820 | 33                      | 2 5/8 x 1 5/8 | 5                 | 360,00 |
| 4714429679 | 33                      | 2 5/8 x 2 1/8 | 5                 | 353,00 |
| 4714429974 | 33                      | 3 1/8 x 1 5/8 | 3                 | 494,00 |
| 4714429686 | 33                      | 3 1/8 x 2 1/8 | 3                 | 443,00 |
| 4714429817 | 33                      | 3 1/8 x 2 5/8 | 3                 | 452,00 |
| 4714429973 | 33                      | 3 5/8 x 3 1/8 | 1                 | 644,00 |
| 4714429714 | 33                      | 4 1/8 x 2 5/8 | 1                 | 989,00 |
| 4714429709 | 33                      | 4 1/8 x 3 1/8 | 1                 | 953,00 |
| 4714429717 | 33                      | 4 1/8 x 3 5/8 | 1                 | 941,00 |

## Rør, fittings, isolering og fastholdelse / Kobberfittings

### Kobber 9611 T-stykker



| Varenr.    | Maks. arbejdstryk (bar) | Dimension | Indhold pr. kasse | DKK     |
|------------|-------------------------|-----------|-------------------|---------|
| 4714429859 | 65                      | 1/4       | 50                | 45,00   |
| 4714429829 | 65                      | 5/16      | 50                | 52,00   |
| 4714429908 | 65                      | 3/8       | 50                | 48,00   |
| 4714429727 | 65                      | 1/2       | 50                | 36,00   |
| 4714429791 | 65                      | 5/8       | 50                | 13,00   |
| 4714429762 | 65                      | 3/4       | 25                | 80,00   |
| 4714429926 | 65                      | 7/8       | 25                | 30,00   |
| 4714429863 | 65                      | 1 1/8     | 10                | 92,00   |
| 4714429901 | 65                      | 1 3/8     | 5                 | 164,00  |
| 4714429792 | 65                      | 1 5/8     | 5                 | 253,00  |
| 4714429911 | 33                      | 2 1/8     | 5                 | 395,00  |
| 4714429856 | 33                      | 2 5/8     | 1                 | 796,00  |
| 4714429855 | 33                      | 3 1/8     | 1                 | 1214,00 |
| 4714429805 | 33                      | 4 1/8     | 1                 | 2937,00 |

### Kobber 9607-LT Bøjning 90 grader muffe/muffe



| Varenr.    | Maks. arbejdstryk (bar) | Dimension | Indhold pr. kasse | DKK     |
|------------|-------------------------|-----------|-------------------|---------|
| 4714429772 | 65                      | 1/4       | 50                | 43,00   |
| 4714429771 | 65                      | 5/16      | 50                | 35,00   |
| 4714429770 | 65                      | 3/8       | 50                | 34,00   |
| 4714429769 | 65                      | 1/2       | 50                | 41,00   |
| 4714429675 | 65                      | 5/8       | 50                | 36,00   |
| 4714429768 | 65                      | 3/4       | 50                | 37,00   |
| 4714429767 | 65                      | 7/8       | 25                | 56,00   |
| 4714429987 | 65                      | 1 1/8     | 10                | 86,00   |
| 4714429986 | 65                      | 1 3/8     | 10                | 188,00  |
| 4714429674 | 65                      | 1 5/8     | 5                 | 244,00  |
| 4714429980 | 33                      | 2 1/8     | 5                 | 530,00  |
| 4714429891 | 33                      | 2 5/8     | 1                 | 838,00  |
| 4714429890 | 33                      | 3 1/8     | 1                 | 1181,00 |
| 4714429875 | 65                      | 4 1/8     | 1                 | 3084,00 |

## Kobber 9607-2LT Bøjning 90 grader rør/muffe



| Varenr.    | Maks. arbejdstryk (bar) | Dimension | Indhold pr. kasse | DKK     |
|------------|-------------------------|-----------|-------------------|---------|
| 4714429921 | 65                      | 1/4       | 50                | 45,00   |
| 4714429864 | 65                      | 3/8       | 50                | 39,00   |
| 4714429830 | 65                      | 1/2       | 50                | 75,00   |
| 4714429816 | 65                      | 5/8       | 50                | 53,00   |
| 4714429815 | 65                      | 3/4       | 25                | 63,00   |
| 4714429814 | 65                      | 7/8       | 25                | 63,00   |
| 4714429813 | 65                      | 1 1/8     | 10                | 135,00  |
| 4714429812 | 65                      | 1 3/8     | 5                 | 200,00  |
| 4714429811 | 65                      | 1 5/8     | 5                 | 277,00  |
| 4714429810 | 33                      | 2 1/8     | 5                 | 451,00  |
| 4714429809 | 33                      | 2 5/8     | 1                 | 868,00  |
| 4714429673 | 33                      | 3 1/8     | 1                 | 1394,00 |

## Kobber 9607 Vinkel 90 grader muffe/muffe



| Varenr.    | Maks. arbejdstryk (bar)<br>Bar | Dimension | Indhold pr. kasse | DKK    |
|------------|--------------------------------|-----------|-------------------|--------|
| 4714429958 | 65                             | 3/8       | 50                | 23,00  |
| 4714429671 | 65                             | 1/2       | 50                | 22,00  |
| 4714429957 | 65                             | 5/8       | 50                | 7,00   |
| 4714429956 | 65                             | 3/4       | 50                | 44,00  |
| 4714429955 | 65                             | 7/8       | 25                | 17,00  |
| 4714429954 | 65                             | 1 1/8     | 10                | 41,00  |
| 4714429953 | 65                             | 1 3/8     | 25                | 60,00  |
| 4714429946 | 65                             | 1 5/8     | 10                | 94,00  |
| 4714429945 | 33                             | 2 1/8     | 10                | 224,00 |
| 4714429821 | 33                             | 2 5/8     | 2                 | 447,00 |
| 4714429962 | 33                             | 3 1/8     | 1                 | 597,00 |



## Rør, fittings, isolering og fastholdelse / Kobberfittings

### Kobber 9607-2 Vinkel 90 grader rør/muffe



| Varenr.    | Maks. arbejdstryk (bar) | Dimension | Indhold pr. kasse | DKK     |
|------------|-------------------------|-----------|-------------------|---------|
| 4714429781 | 65                      | 3/8       | 50                | 41,00   |
| 4714429884 | 65                      | 1/2       | 50                | 28,00   |
| 4714429883 | 65                      | 5/8       | 50                | 12,00   |
| 4714429782 | 65                      | 3/4       | 25                | 45,00   |
| 4714429882 | 65                      | 7/8       | 25                | 24,00   |
| 4714429881 | 65                      | 1 1/8     | 10                | 60,00   |
| 4714429934 | 65                      | 1 3/8     | 10                | 92,00   |
| 4714429773 | 65                      | 1 5/8     | 5                 | 158,00  |
| 4714429676 | 33                      | 2 1/8     | 5                 | 342,00  |
| 4714429705 | 33                      | 2 5/8     | 2                 | 583,00  |
| 4714429707 | 33                      | 3 1/8     | 1                 | 868,00  |
| 4714429706 | 33                      | 4 1/8     | 1                 | 1996,00 |

### Kobber 9606 Vinkel 45 grader muffe/muffe



| Varenr.    | Maks. arbejdstryk (bar) | Dimension | Indhold pr. kasse | DKK     |
|------------|-------------------------|-----------|-------------------|---------|
| 4714429933 | 65                      | 1/4       | 25                | 55,00   |
| 4714429932 | 65                      | 3/8       | 50                | 43,00   |
| 4714429682 | 65                      | 1/2       | 50                | 35,00   |
| 4714429918 | 65                      | 5/8       | 100               | 14,00   |
| 4714429746 | 65                      | 3/4       | 50                | 66,00   |
| 4714429745 | 65                      | 7/8       | 25                | 23,00   |
| 4714429744 | 65                      | 1 1/8     | 10                | 59,00   |
| 4714429899 | 65                      | 1 3/8     | 10                | 79,00   |
| 4714429898 | 65                      | 1 5/8     | 10                | 95,00   |
| 4714429897 | 33                      | 2 1/8     | 5                 | 207,00  |
| 4714429896 | 33                      | 2 5/8     | 2                 | 442,00  |
| 4714429895 | 33                      | 3 1/8     | 1                 | 655,00  |
| 4714429894 | 33                      | 4 1/8     | 1                 | 1394,00 |

## Kobber 9606-2 Vinkel 45 grader rør/muffe



| Varenr.    | Maks. arbejdstryk (bar) | Dimension | Indhold pr. kasse | DKK    |
|------------|-------------------------|-----------|-------------------|--------|
| 4714429774 | 65                      | 3/8       | 50                | 60,00  |
| 4714429690 | 65                      | 1/2       | 100               | 48,00  |
| 4714429785 | 33                      | 5/8       | 100               | 16,00  |
| 4714429784 | 65                      | 3/4       | 50                | 131,00 |
| 4714429971 | 65                      | 7/8       | 25                | 24,00  |
| 4714429835 | 65                      | 1 1/8     | 10                | 77,00  |
| 4714429824 | 65                      | 1 3/8     | 10                | 97,00  |
| 4714429823 | 65                      | 1 5/8     | 10                | 155,00 |
| 4714429691 | 33                      | 2 1/8     | 5                 | 246,00 |
| 4714429822 | 65                      | 2 5/8     | 3                 | 585,00 |

## Kobber 9611R Reduktion T-stykke

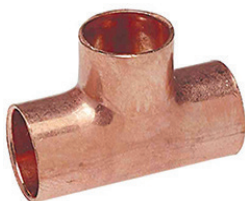

| Varenr.    | Maks. arbejdstryk (bar) | Dimension         | Indhold pr. kasse | DKK    |
|------------|-------------------------|-------------------|-------------------|--------|
| 4714429944 | 65                      | 1/4 x 1/4 x 3/8   | 50                | 143,00 |
| 4714429827 | 65                      | 5/16 x 5/16 x 1/4 | 50                | 79,00  |
| 4714429902 | 65                      | 3/8 x 3/8 x 1/2   | 50                | 140,00 |
| 4714429851 | 65                      | 3/8 x 3/8 x 1/4   | 50                | 77,00  |
| 4714429729 | 65                      | 3/8 x 1/4 x 3/8   | 50                | 96,00  |
| 4714429728 | 65                      | 3/8 x 1/4 x 1/4   | 50                | 96,00  |
| 4714429670 | 65                      | 1/2 x 1/2 x 5/8   | 50                | 71,00  |
| 4714429726 | 65                      | 1/2 x 1/2 x 3/8   | 50                | 71,00  |
| 4714429725 | 65                      | 1/2 x 1/2 x 1/4   | 50                | 73,00  |
| 4714429724 | 65                      | 1/2 x 3/8 x 1/2   | 50                | 143,00 |
| 4714429721 | 65                      | 1/2 x 3/8 x 3/8   | 50                | 134,00 |
| 4714429689 | 65                      | 3/8 x 3/8 x 5/8   | 50                | 73,00  |
| 4714429850 | 65                      | 5/8 x 5/8 x 1/2   | 50                | 63,00  |
| 4714429943 | 65                      | 5/8 x 5/8 x 3/8   | 50                | 63,00  |
| 4714429942 | 65                      | 5/8 x 5/8 x 1/4   | 50                | 75,00  |
| 4714429930 | 65                      | 5/8 x 1/2 x 5/8   | 50                | 87,00  |
| 4714429702 | 65                      | 5/8 x 1/2 x 1/2   | 50                | 88,00  |
| 4714429879 | 65                      | 5/8 x 3/8 x 5/8   | 50                | 152,00 |
| 4714429950 | 65                      | 3/4 x 3/4 x 5/8   | 10                | 168,00 |
| 4714429949 | 65                      | 3/4 x 3/4 x 1/2   | 10                | 168,00 |
| 4714429716 | 65                      | 3/4 x 3/4 x 3/8   | 10                | 168,00 |
| 4714429853 | 65                      | 3/4 x 5/8 x 5/8   | 10                | 168,00 |

## Rør, fittings, isolering og fastholdelse / Kobberfittings

### Fortsættes: Kobber 9611R Reduktion T-stykke

| Varenr.    | Maks. arbejdstryk (bar) | Dimension             | Indhold pr. kasse | DKK    |
|------------|-------------------------|-----------------------|-------------------|--------|
| 4714429925 | 65                      | 7/8 x 7/8 x 1 1/8     | 10                | 131,00 |
| 4714429924 | 65                      | 7/8 x 7/8 x 3/4       | 10                | 33,00  |
| 4714429834 | 65                      | 7/8 x 7/8 x 5/8       | 25                | 29,00  |
| 4714429701 | 65                      | 7/8 x 7/8 x 1/2       | 25                | 41,00  |
| 4714459209 | 65                      | 7/8 x 7/8 x 3/8       | 25                | 42,00  |
| 4714429804 | 65                      | 7/8 x 3/4 x 3/4       | 10                | 63,00  |
| 4714429700 | 65                      | 7/8 x 5/8 x 5/8       | 25                | 35,00  |
| 4714429699 | 65                      | 1 1/8 x 1 1/8 x 7/8   | 10                | 93,00  |
| 4714429861 | 65                      | 1 1/8 x 1 1/8 x 3/4   | 10                | 178,00 |
| 4714429936 | 65                      | 1 1/8 x 1 1/8 x 5/8   | 10                | 93,00  |
| 4714429935 | 65                      | 1 1/8 x 1 1/8 x 1/2   | 10                | 149,00 |
| 4714429833 | 65                      | 1 1/8 x 7/8 x 1 1/8   | 10                | 143,00 |
| 4714429832 | 65                      | 1 1/8 x 7/8 x 7/8     | 10                | 143,00 |
| 4714429831 | 65                      | 1 1/8 x 7/8 x 5/8     | 10                | 143,00 |
| 4714429708 | 65                      | 1 1/8 x 7/8 x 1/2     | 10                | 348,00 |
| 4714429983 | 65                      | 1 1/8 x 5/8 x 1 1/8   | 10                | 143,00 |
| 4714429825 | 65                      | 1 1/8 x 5/8 x 5/8     | 10                | 143,00 |
| 4714429900 | 65                      | 1 3/8 x 1 3/8 x 1 5/8 | 5                 | 384,00 |
| 4714429788 | 65                      | 1 3/8 x 1 3/8 x 1 1/8 | 5                 | 178,00 |
| 4714429698 | 65                      | 1 3/8 x 1 3/8 x 7/8   | 5                 | 178,00 |
| 4714429787 | 65                      | 1 3/8 x 1 3/8 x 5/8   | 5                 | 178,00 |
| 4714429794 | 65                      | 1 3/8 x 1 1/8 x 1 1/8 | 5                 | 229,00 |
| 4714429697 | 65                      | 1 3/8 x 7/8 x 7/8     | 5                 | 229,00 |
| 4714429739 | 65                      | 1 5/8 x 1 5/8 x 1 3/8 | 5                 | 188,00 |
| 4714429738 | 65                      | 1 5/8 x 1 5/8 x 1 1/8 | 5                 | 188,00 |
| 4714429696 | 65                      | 1 3/8 x 7/8 x 7/8     | 5                 | 188,00 |
| 4714429737 | 65                      | 1 5/8 x 1 5/8 x 5/8   | 5                 | 188,00 |
| 4714429941 | 33                      | 2 1/8 x 2 1/8 x 1 3/8 | 4                 | 341,00 |
| 4714429940 | 33                      | 2 1/8 x 2 1/8 x 1 1/8 | 4                 | 307,00 |
| 4714429939 | 33                      | 2 1/8 x 2 1/8 x 7/8   | 4                 | 299,00 |
| 3744409159 | 65                      | 1 3/8 x 1 1/8 x 1 3/8 | 5                 | 214,00 |

## Kobber 9638 Returbøjning



| Varenr.    | Tilslutningsstørrelse<br>l (") | Maks. arbejdstryk<br>(bar) | Antal pr. pakke | Dimension | Indhold pr. kasse | DKK      |
|------------|--------------------------------|----------------------------|-----------------|-----------|-------------------|----------|
| 4714429798 | 1/4                            | 65                         | 50              | 1/4       | 50                | 21,22    |
| 4714429797 | 3/8                            | 65                         | 25              | 3/8       | 25                | 27,00    |
| 4714429796 | 1/2                            | 65                         | 50              | 1/2       | 50                | 36,00    |
| 4714429906 | 5/8                            | 65                         | 25              | 5/8       | 25                | 61,00    |
| 4714429905 | 3/4                            | 65                         | 10              | 3/4       | 10                | 171,00   |
| 4714429904 | 7/8                            | 65                         | 10              | 7/8       | 10                | 141,00   |
| 4714429903 | 1 1/8                          | 65                         | 5               | 1 1/8     | 5                 | 306,00   |
| 4714429867 | 1 3/8                          | 65                         | 1               | 1 3/8     | 1                 | 315,00   |
| 4714429866 | 1 5/8                          | 65                         | 1               | 1 5/8     | 1                 | 405,00   |
| 4714429693 | 2 1/8                          | 33                         | 1               | 2 1/8     | 1                 | 1.012,49 |

## Kobber 9617 Slutmuffe



| Varenr.    | Maks. arbejdstryk (bar) | Dimension | Indhold pr. kasse | DKK    |
|------------|-------------------------|-----------|-------------------|--------|
| 4714429694 | 65                      | 3/8       | 50                | 7,00   |
| 4714429888 | 65                      | 1/2       | 50                | 11,00  |
| 4714429887 | 65                      | 5/8       | 100               | 6,00   |
| 4714429886 | 65                      | 3/4       | 50                | 14,00  |
| 4714429885 | 65                      | 7/8       | 50                | 10,00  |
| 4714429703 | 65                      | 1 1/8     | 10                | 23,00  |
| 4714429923 | 65                      | 1 3/8     | 10                | 31,00  |
| 4714429922 | 65                      | 1 5/8     | 25                | 45,00  |
| 4714429803 | 33                      | 2 1/8     | 10                | 84,00  |
| 4714429802 | 33                      | 2 5/8     | 5                 | 349,00 |
| 4714429801 | 33                      | 3 1/8     | 5                 | 479,00 |
| 4714429800 | 33                      | 4 1/8     | 2                 | 903,00 |

## Rør, fittings, isolering og fastholdelse / Kobberfittings

### Kobber 9698 Oliesumpbøjning



| Varenr.    | Maks. arbejdstryk (bar) | Dimension | Indhold pr. kasse | DKK     |
|------------|-------------------------|-----------|-------------------|---------|
| 4714429865 | 65                      | 5/8       | 10                | 281,00  |
| 4714429976 | 65                      | 3/4       | 10                | 424,00  |
| 4714429975 | 65                      | 7/8       | 5                 | 316,00  |
| 4714429982 | 65                      | 1 1/8     | 1                 | 480,00  |
| 4714429692 | 65                      | 1 3/8     | 1                 | 874,00  |
| 4714429981 | 65                      | 1 5/8     | 1                 | 1326,00 |
| 4714429947 | 33                      | 2 1/8     | 1                 | 2713,00 |

### Kobber 9604 Adapterloddemuffe x udvendig rørgvind



| Varenr.    | Maks. arbejdstryk (bar) | Dimension     | Indhold pr. kasse | DKK    |
|------------|-------------------------|---------------|-------------------|--------|
| 4714429741 | 65                      | 1/2 x 3/4     | 50                | 58,00  |
| 4714429748 | 65                      | 1/2 x 1/2     | 25                | 55,00  |
| 4714429920 | 65                      | 3/4 x 3/4     | 25                | 57,00  |
| 4714429919 | 65                      | 7/8 x 3/4     | 50                | 26,00  |
| 4714429910 | 65                      | 7/8 x 1       | 25                | 97,00  |
| 4714429684 | 65                      | 1 1/8 x 1     | 25                | 67,00  |
| 4714429909 | 65                      | 1 1/8 x 1 1/4 | 10                | 193,00 |
| 3744409164 | 65                      | 1 1/8 x 3/4   | 25                | 89,00  |
| 4714429961 | 65                      | 1 3/8 x 1 1/4 | 10                | 101,00 |
| 4714429683 | 65                      | 1 5/8 x 1 1/2 | 10                | 152,00 |
| 4714429680 | 65                      | 1 5/8 x 1 1/4 | 10                | 311,00 |

### Kobber 9603 Adapterloddemuffe x indvendig rørgvind



| Varenr.    | Maks. arbejdstryk (bar) | Dimension | Indhold pr. kasse | DKK   |
|------------|-------------------------|-----------|-------------------|-------|
| 4714429685 | 65                      | 3/8 x 1/4 | 50                | 52,00 |
| 4714429743 | 65                      | 1/2 x 1/2 | 50                | 52,00 |
| 4714429742 | 65                      | 1/2 x 1/4 | 50                | 84,00 |
| 4714429672 | 65                      | 5/8 x 1/2 | 50                | 84,00 |

## K65 K5270 Muffe



| Varenr.    | Maks. arbejdstryk (bar) | Dimension | Indhold pr. kasse | DKK    |
|------------|-------------------------|-----------|-------------------|--------|
| 4314429544 | 120                     | 3/8       | 5                 | 44,00  |
| 4314429539 | 120                     | 1/2       | 5                 | 63,00  |
| 4314429538 | 120                     | 5/8       | 5                 | 67,00  |
| 4314429537 | 120                     | 3/4       | 5                 | 87,00  |
| 4314429546 | 120                     | 7/8       | 5                 | 114,00 |
| 4314429531 | 120                     | 1 1/8     | 5                 | 175,00 |
| 4314429530 | 120                     | 1 3/8     | 1                 | 298,00 |
| 4314439475 | 120                     | 1 5/8     | 1                 | 493,00 |
| 4314458667 | 120                     | 2 1/8     | 1                 | 536,00 |

## K65 K5002 Bøjning 90° muffe/muffe



| Varenr.    | Maks. arbejdstryk (bar) | Dimension | Indhold pr. kasse | DKK     |
|------------|-------------------------|-----------|-------------------|---------|
| 4314429536 | 120                     | 3/8       | 5                 | 57,00   |
| 4314429535 | 120                     | 1/2       | 5                 | 81,00   |
| 4314429564 | 120                     | 5/8       | 5                 | 105,00  |
| 4314429534 | 120                     | 3/4       | 5                 | 163,00  |
| 4314429563 | 120                     | 7/8       | 5                 | 217,00  |
| 4314429562 | 120                     | 1 1/8     | 5                 | 363,00  |
| 4314429561 | 120                     | 1 3/8     | 1                 | 611,00  |
| 4319040239 | 120                     | 1 5/8     | 1                 | 853,00  |
| 4314458665 | 120                     | 2 1/8     | 1                 | 1739,00 |

## Rør, fittings, isolering og fastholdelse / K65 Fittings

### K65 K5001 Bøjning 90° rør/muffe



| Varenr.    | Maks. arbejdstryk (bar) | Dimension | Indhold pr. kasse | DKK     |
|------------|-------------------------|-----------|-------------------|---------|
| 4314435435 | 120                     | 3/8       | 5                 | 215,00  |
| 4314435436 | 120                     | 1/2       | 5                 | 90,00   |
| 4314435437 | 120                     | 5/8       | 5                 | 103,00  |
| 4314435438 | 120                     | 3/4       | 5                 | 163,00  |
| 4314435439 | 120                     | 7/8       | 5                 | 212,00  |
| 4314439476 | 120                     | 1 1/8     | 5                 | 352,00  |
| 4314439477 | 120                     | 1 3/8     | 1                 | 613,00  |
| 4314439478 | 120                     | 1 5/8     | 1                 | 937,00  |
| 4314458668 | 120                     | 2 1/8     | 1                 | 1739,00 |

### K65 K5130 T-stykke



| Varenr.    | Maks. arbejdstryk (bar) | Dimension | Indhold pr. kasse | DKK     |
|------------|-------------------------|-----------|-------------------|---------|
| 4314429543 | 120                     | 3/8       | 5                 | 77,00   |
| 4314429542 | 120                     | 1/2       | 5                 | 102,00  |
| 4314429541 | 120                     | 5/8       | 5                 | 141,00  |
| 4314429540 | 120                     | 3/4       | 5                 | 216,00  |
| 4314429560 | 120                     | 7/8       | 5                 | 281,00  |
| 4314429559 | 120                     | 1 1/8     | 5                 | 454,00  |
| 4314429533 | 120                     | 1 3/8     | 1                 | 728,00  |
| 4314433822 | 120                     | 1 5/8     | 1                 | 1055,00 |
| 4314458666 | 120                     | 2 1/8     | 1                 | 1739,00 |



## K65 K5130R Reduktion T-stykke



| Varenr.    | Maks. arbejdsdruk (bar) | Dimension                | Indhold pr. kasse | DKK     |
|------------|-------------------------|--------------------------|-------------------|---------|
| 4314460344 | 120                     | 1/2" x 3/8" x 3/8"       | 5                 | 150,00  |
| 4314460343 | 120                     | 1/2" x 1/2" x 3/8"       | 5                 | 136,00  |
| 4314460346 | 120                     | 5/8" x 1/2" x 1/2"       | 5                 | 319,00  |
| 4314460347 | 120                     | 5/8" x 5/8" x 3/8"       | 5                 | 222,00  |
| 4314439479 | 120                     | 5/8" x 5/8" x 1/2"       | 5                 | 204,00  |
| 4314460345 | 120                     | 3/4" x 3/4" x 1/2"       | 5                 | 394,00  |
| 4314439480 | 120                     | 3/4 x 3/4 x 5/8          | 5                 | 216,00  |
| 4314460348 | 120                     | 7/8" x 7/8" x 1/2"       | 5                 | 511,00  |
| 4314460349 | 120                     | 7/8" x 7/8" x 5/8"       | 5                 | 412,00  |
| 4314439481 | 120                     | 7/8 x 7/8 x 3/4          | 5                 | 330,00  |
| 4314460341 | 120                     | 1 1/8" x 7/8" x 1/2"     | 5                 | 640,00  |
| 4314460340 | 120                     | 1 1/8" x 1 1/8" x 3/4"   | 5                 | 645,00  |
| 4314439482 | 120                     | 1 1/8 x 1 1/8 x 7/8      | 5                 | 660,00  |
| 4314460342 | 120                     | 1 3/8" x 1 3/8" x 3/4"   | 1                 | 982,00  |
| 4314441856 | 120                     | 1 3/8 x 1 3/8 x 7/8      | 1                 | 770,00  |
| 4314439483 | 120                     | 1 3/8" x 1 3/8" x 1 1/8" | 1                 | 995,00  |
| 4314460338 | 120                     | 1 5/8" x 1 5/8" x 3/4"   | 1                 | 1574,00 |
| 4314460339 | 120                     | 1 5/8" x 1 5/8" x 7/8"   | 1                 | 1433,00 |
| 4314460337 | 120                     | 1 5/8" x 1 5/8" x 1 1/8" | 1                 | 1433,00 |
| 4314439484 | 120                     | 1 5/8 x 1 5/8 x 1 3/8    | 1                 | 1072,00 |
| 4314458669 | 120                     | 2 1/8" x 2 1/8" x 1 5/8" | 1                 | 1338,00 |

## K65 K5243 Reduktion rør/muffe



| Varenr.    | Maks. arbejdsdruk (bar) | Dimension   | Indhold pr. kasse | DKK    |
|------------|-------------------------|-------------|-------------------|--------|
| 4314435102 | 120                     | 1/2 x 3/8   | 5                 | 52,00  |
| 4314435158 | 120                     | 5/8 x 3/8   | 5                 | 59,00  |
| 4314439486 | 120                     | 5/8 x 1/2   | 5                 | 97,00  |
| 4314460360 | 120                     | 3/4 x 5/8   | 5                 | 79,00  |
| 4314435434 | 120                     | 3/4 x 1/2   | 5                 | 176,00 |
| 4314429558 | 120                     | 3/4 x 5/8   | 5                 | 76,00  |
| 4314435433 | 120                     | 7/8 x 3/8   | 5                 | 103,00 |
| 4314460361 | 120                     | 7/8 x 1/2   | 5                 | 199,00 |
| 4314439487 | 120                     | 7/8 x 5/8   | 5                 | 169,00 |
| 4314429557 | 120                     | 7/8 x 3/4   | 5                 | 115,00 |
| 4314460362 | 120                     | 1 1/8 x 1/2 | 5                 | 217,00 |

## Rør, fittings, isolering og fastholdelse / K65 Fittings

### Fortsættes: K65 K5243 Reduktion rør/muffe

| Varenr.    | Maks. arbejdstryk (bar) | Dimension     | Indhold pr. kasse | DKK    |
|------------|-------------------------|---------------|-------------------|--------|
| 431441644  | 120                     | 1 1/8 x 5/8   | 5                 | 187,00 |
| 4314460363 | 120                     | 1 1/8 x 3/4   | 5                 | 192,00 |
| 4314429556 | 120                     | 1 1/8 x 7/8   | 5                 | 164,00 |
| 4314429532 | 120                     | 1 3/8 x 1 1/8 | 1                 | 264,00 |
| 4314460358 | 120                     | 1 5/8 x 7/8   | 1                 | 418,00 |
| 4314433821 | 120                     | 1 5/8 x 1 3/8 | 1                 | 354,00 |
| 4314460359 | 120                     | 2 1/8 x 1 5/8 | 1                 | 567,00 |

### K65 K5240 Reduktion muffe/muffe



| Varenr.    | Maks. arbejdstryk (bar) | Dimension     | Indhold pr. kasse | DKK    |
|------------|-------------------------|---------------|-------------------|--------|
| 4314445494 | 120                     | 1/2 x 3/8     | 5                 | 131,00 |
| 4314445495 | 120                     | 5/8 x 1/2     | 5                 | 131,00 |
| 4314445496 | 120                     | 3/4 x 5/8     | 5                 | 143,00 |
| 4314445497 | 120                     | 7/8 x 3/4     | 5                 | 176,00 |
| 4314460351 | 120                     | 1 1/8 x 1/2   | 5                 | 247,00 |
| 4314445498 | 120                     | 1 1/8 x 7/8   | 5                 | 249,00 |
| 4314460352 | 120                     | 1 3/8 x 1/2   | 5                 | 645,00 |
| 4314460354 | 120                     | 1 3/8 x 5/8   | 5                 | 556,00 |
| 4314460353 | 120                     | 1 3/8 x 3/4   | 5                 | 534,00 |
| 4314445499 | 120                     | 1 3/8 x 7/8   | 1                 | 481,00 |
| 4314445500 | 120                     | 1 3/8 x 1 1/8 | 1                 | 440,00 |
| 4314460355 | 120                     | 1 5/8 x 3/4   | 1                 | 738,00 |
| 4314460356 | 120                     | 1 5/8 x 7/8   | 1                 | 665,00 |
| 4314445072 | 120                     | 1 5/8 x 1 1/8 | 1                 | 665,00 |
| 4314445073 | 120                     | 1 5/8 x 1 3/8 | 1                 | 637,00 |
| 4314460357 | 120                     | 2 1/8 x 1 5/8 | 1                 | 769,00 |

### K65 K5040 Vinkel 45° rør/muffe



| Varenr.    | Maks. arbejdstryk (bar) | Dimension | Indhold pr. kasse | DKK    |
|------------|-------------------------|-----------|-------------------|--------|
| 4314446079 | 120                     | 3/4       | 5                 | 268,00 |
| 4314442914 | 120                     | 7/8       | 5                 | 306,00 |
| 4314443734 | 120                     | 1 1/8     | 5                 | 350,00 |
| 4314442733 | 120                     | 1 3/8     | 1                 | 499,00 |
| 4314440221 | 120                     | 1 5/8     | 1                 | 772,00 |

## K65 K5041 Vinkel 45° muffe/muffe



| Varenr.    | Maks. arbejdstryk (bar)<br>Bar | Dimension<br>" | Indhold pr. kasse | DKK    |
|------------|--------------------------------|----------------|-------------------|--------|
| 4314460335 | 120                            | 3/8            | 5                 | 162,00 |
| 4314460334 | 120                            | 1/2            | 5                 | 189,00 |
| 4314460336 | 120                            | 5/8            | 5                 | 215,00 |
| 4314439488 | 120                            | 3/4            | 5                 | 273,00 |
| 4314439489 | 120                            | 7/8            | 5                 | 312,00 |
| 4314439490 | 120                            | 1 1/8          | 1                 | 358,00 |
| 4314439491 | 120                            | 1 3/8          | 1                 | 513,00 |
| 4314439492 | 120                            | 1 5/8          | 1                 | 793,00 |

## K65 K5301 Slutmuffe



| Varenr.    | Maks. arbejdstryk (bar)<br>Bar | Dimension<br>" | Indhold pr. kasse | DKK    |
|------------|--------------------------------|----------------|-------------------|--------|
| 4314460364 | 120                            | 3/8            | 5                 | 90,00  |
| 4314441906 | 120                            | 1/2            | 5                 | 87,00  |
| 4314429555 | 120                            | 5/8            | 5                 | 62,00  |
| 4314429554 | 120                            | 7/8            | 5                 | 90,00  |
| 4314429553 | 120                            | 7/8            | 5                 | 115,00 |
| 4314429552 | 120                            | 1 3/8          | 1                 | 155,00 |
| 4314437354 | 120                            | 1 3/8          | 1                 | 296,00 |
| 4314441921 | 120                            | 1 5/8          | 1                 | 335,00 |
| 4314460365 | 120                            | 2 1/8          | 1                 | 487,00 |

**Rensebørster**

| Varenr.    | Type  | DKK   |
|------------|-------|-------|
| 3747009247 | 1/4   | 62,00 |
| 3747009253 | 3/8   | 60,00 |
| 3747009252 | 1/2   | 54,00 |
| 3747009251 | 5/8   | 55,00 |
| 3747009250 | 3/4   | 55,00 |
| 3747009249 | 7/8   | 62,00 |
| 3747009248 | 1 1/8 | 81,00 |
| 3747009233 | 1 3/8 | 81,00 |

## PVC muffe



PVC limefittings kan anvendes ved installation af rørsystemer i PVC op til 16 bar (ved 20 °C) til transport af væsker.

PVC limefittings er produceret iht. gældende standarder herunder ISO264, 727, 2536, 3460, KIWA Criteria Std. Nr. 54 og DIN8063, 19532, UNI EN 1452-3, AFNOR 54-029 og 54-028.

| Varenr.    | Beskrivelse | Dimension<br>mm | DKK   |
|------------|-------------|-----------------|-------|
| 4674218690 | Muffe       | 20              | 10,00 |
| 4674218689 | Muffe       | 25              | 10,00 |
| 4674218688 | Muffe       | 32              | 13,00 |
| 4674218687 | Muffe       | 40              | 19,00 |
| 4674218686 | Muffe       | 50              | 24,00 |

## PVC vinkel 90°



PVC limefittings kan anvendes ved installation af rørsystemer i PVC op til 16 bar (ved 20 °C) til transport af væsker.

PVC limefittings er produceret iht. gældende standarder herunder ISO264, 727, 2536, 3460, KIWA Criteria Std. Nr. 54 og DIN8063, 19532, UNI EN 1452-3, AFNOR 54-029 og 54-028.

| Varenr.    | Beskrivelse | Dimension<br>mm | DKK   |
|------------|-------------|-----------------|-------|
| 4674218672 | Vinkel 90°  | 20              | 13,00 |
| 4674218698 | Vinkel 90°  | 25              | 15,00 |
| 4674218697 | Vinkel 90°  | 32              | 21,00 |
| 4674218696 | Vinkel 90°  | 40              | 33,00 |
| 4674218695 | Vinkel 90°  | 50              | 44,00 |

## PVC vinkel 45°



PVC limefittings kan anvendes ved installation af rørsystemer i PVC op til 16 bar (ved 20 °C) til transport af væsker.

PVC limefittings er produceret iht. gældende standarder herunder ISO264, 727, 2536, 3460, KIWA Criteria Std. Nr. 54 og DIN8063, 19532, UNI EN 1452-3, AFNOR 54-029 og 54-028.

| Varenr.    | Beskrivelse | Dimension<br>mm | DKK   |
|------------|-------------|-----------------|-------|
| 4674218671 | Vinkel 45°  | 20              | 20,00 |
| 4674218694 | Vinkel 45°  | 25              | 24,00 |
| 4674218693 | Vinkel 45°  | 32              | 28,00 |
| 4674218692 | Vinkel 45°  | 40              | 38,00 |
| 4674218691 | Vinkel 45°  | 50              | 48,00 |

## Rør, fittings, isolering og fastholdelse / PVC fittings

### PVC T-stykke 90°



PVC limefittings kan anvendes ved installation af rørsystemer i PVC op til 16 bar (ved 20 °C) til transport af væsker.

PVC limefittings er produceret iht. gældende standarder herunder ISO264, 727, 2536, 3460, KIWA Criteria Std. Nr. 54 og DIN8063, 19532, UNI EN 1452-3, AFNOR 54-029 og 54-028.

| Varenr.    | Beskrivelse  | Dimension mm | DKK   |
|------------|--------------|--------------|-------|
| 4674218681 | T-stykke 90° | 20           | 15,00 |
| 4674218680 | T-stykke 90° | 25           | 19,00 |
| 4674218678 | T-stykke 90° | 32           | 24,00 |
| 4674218679 | T-stykke 90° | 40           | 39,00 |
| 4674218670 | T-stykke 90° | 50           | 55,00 |

### PVC union med O-ring



PVC limefittings kan anvendes ved installation af rørsystemer i PVC op til 16 bar (ved 20 °C) til transport af væsker.

PVC limefittings er produceret iht. gældende standarder herunder ISO264, 727, 2536, 3460, KIWA Criteria Std. Nr. 54 og DIN8063, 19532, UNI EN 1452-3, AFNOR 54-029 og 54-028.

| Varenr.    | Beskrivelse      | Dimension mm | DKK    |
|------------|------------------|--------------|--------|
| 4674218705 | Union med O-ring | 20           | 53,00  |
| 4674218704 | Union med O-ring | 25           | 59,00  |
| 4674218703 | Union med O-ring | 32           | 81,00  |
| 4674234154 | Union med O-ring | 40           | 122,00 |

### PVC reduktionsbøsning



PVC limefittings kan anvendes ved installation af rørsystemer i PVC op til 16 bar (ved 20 °C) til transport af væsker.

PVC limefittings er produceret iht. gældende standarder herunder ISO264, 727, 2536, 3460, KIWA Criteria Std. Nr. 54 og DIN8063, 19532, UNI EN 1452-3, AFNOR 54-029 og 54-028.

| Varenr.    | Beskrivelse       | Dimension mm | DKK   |
|------------|-------------------|--------------|-------|
| 4674218677 | Reduktionsbøsning | 20 x 16      | 11,00 |
| 4674218683 | Reduktionsbøsning | 25 x 20      | 10,00 |
| 4674218682 | Reduktionsbøsning | 32 x 25      | 15,00 |

## PVC reduktionsmuffe



PVC limefittings kan anvendes ved installation af rørsystemer i PVC op til 16 bar (ved 20 °C) til transport af væsker.

PVC limefittings er produceret iht. gældende standarder herunder ISO264, 727, 2536, 3460, KIWA Criteria Std. Nr. 54 og DIN8063, 19532, UNI EN 1452-3, AFNOR 54-029 og 54-028.

| Varenr.    | Beskrivelse     | Dimension<br>mm | DKK   |
|------------|-----------------|-----------------|-------|
| 4674218676 | Reduktionsmuffe | 20 x 16         | 26,00 |
| 4674218685 | Reduktionsmuffe | 25 x 20         | 19,00 |
| 4674218684 | Reduktionsmuffe | 32 x 25         | 21,00 |
| 2274228634 | Reduktionsmuffe | 40 x 32         | 21,00 |
| 2274228633 | Reduktionsmuffe | 50 x 40         | 26,00 |

## PVC slutmuffe



PVC limefittings kan anvendes ved installation af rørsystemer i PVC op til 16 bar (ved 20°C) til transport af væsker.

PVC limefittings er produceret iht. gældende standarder herunder ISO264, 727, 2536, 3460, KIWA Criteria Std. Nr. 54 og DIN8063, 19532, UNI EN 1452-3, AFNOR 54-029 og 54-028.

| Varenr.    | Beskrivelse | Dimension<br>mm | DKK   |
|------------|-------------|-----------------|-------|
| 4674218673 | Slutmuffe   | 20              | 11,00 |
| 4674218702 | Slutmuffe   | 25              | 13,00 |
| 4674218701 | Slutmuffe   | 32              | 15,00 |

## PVC overgangsfitting

PVC limefittings kan anvendes ved installation af rørsystemer i PVC op til 16 bar (ved 20°C) til transport af væsker.

PVC limefittings er produceret iht. gældende standarder herunder ISO264, 727, 2536, 3460, KIWA Criteria Std. Nr. 54 og DIN8063, 19532, UNI EN 1452-3, AFNOR 54-029 og 54-028.

| Varenr.    | Beskrivelse      | Dimension         | DKK   |
|------------|------------------|-------------------|-------|
| 4674218700 | Overgangsfitting | 25mm x 3/4" 90°   | 62,00 |
| 4674218699 | Overgangsfitting | 32 mm x 1" 90°    | 74,00 |
| 2274228637 | Overgangsfitting | 20 mm x 3/4" lige | 30,00 |
| 2274228636 | Overgangsfitting | 32 mm x 3/4" lige | 80,00 |
| 2274228635 | Overgangsfitting | 32 mm x 1"        | 82,00 |
| 2274228628 | Overgangsfitting | 40 mm x 1"        | 58,00 |



## Rør, fittings, isolering og fastholdelse / PVC fittings

### PVC rør i længder



PVC limefittings kan anvendes ved installation af rørsystemer i PVC op til 16 bar (ved 20 °C) til transport af væsker.

PVC limefittings er produceret iht. gældende standarder herunder ISO264, 727, 2536, 3460, KIWA Criteria Std. Nr. 54 og DIN8063, 19532, UNI EN 1452-3, AFNOR 54-029 og 54-028.

| Varenr.    | Beskrivelse | Dimension<br>mm | DKK   |
|------------|-------------|-----------------|-------|
| 4674218674 | PVC rør     | 20              | 28,00 |
| 4674218709 | PVC rør     | 25              | 30,00 |
| 4674218708 | PVC rør     | 32              | 38,00 |
| 4674218707 | PVC rør     | 40              | 47,00 |
| 4674218706 | PVC rør     | 50              | 69,00 |
| 4674218675 | PVC rør     | 63              | 89,00 |

### Rørholder



| Varenr.    | Dimension<br>mm | DKK   |
|------------|-----------------|-------|
| 2274228631 | 20              | 19,00 |
| 2274228630 | 25              | 21,00 |
| 2274228629 | 32              | 27,00 |
| 2274228632 | 40              | 37,00 |

### PVC vandlås

| Varenr.    | Beskrivelse         | Dimension<br>mm | DKK    |
|------------|---------------------|-----------------|--------|
| 1644205232 | Vandlås plast, hvid | 32              | 206,00 |
| 2274228627 | Vandlås plast, sort | 32              | 206,00 |
| 2274228626 | Vandlås plast, sort | 40              | 258,00 |

## PVC lim og teflon paktape

| Varenr.    | Beskrivelse      | Dimension ml  | DKK    |
|------------|------------------|---------------|--------|
| 9978233140 | PVC lim          | 125           | 151,00 |
| 3569914999 | Paktape (teflon) | 1/2 m pr. rl. | 53,00  |

## PVC tape



| Varenr.    | Type | Beskrivelse                     | Farve | Indhold pr. kasse | Længde m | Bredde mm | DKK   |
|------------|------|---------------------------------|-------|-------------------|----------|-----------|-------|
| 9977233131 | AT7  | PVC tape bredde 25 mm x 20 mtr. | Sort  | 36                | 20       | 25        | 26,00 |
| 9977233130 | AT7  | PVC tape bredde 50 mm x 20 mtr. | Sort  | 18                | 20       | 50        | 48,00 |
| 9977233120 | AT7  | PVC tape bredde 25 mm x 20 mtr. | Hvid  |                   | 20       | 25        | 26,00 |
| 9977233123 | AT7  | PVC tape bredde 50 mm x 20 mtr. | Hvid  |                   | 20       | 50        | 48,00 |

## Lærredstape

| Varenr.    | Type    | Beskrivelse                  | Farve | Længde m | Bredde mm | DKK    |
|------------|---------|------------------------------|-------|----------|-----------|--------|
| 9977233175 | PC600   | Gaffa                        | Sølv  | 50       | 50        | 120,00 |
| 9977233127 | PC618   | Gaffa                        | Sort  | 50       | 50        | 120,00 |
| 9977238646 | TAT 160 | Lærredstape, ekstra kraftigt | Sort  | 50       | 50        | 323,00 |

## Rør, fittings, isolering og fastholdelse / Tape / Tætningmateriale

### Tape og isoleringsmateriale

| Varenr.    | Type | Beskrivelse                           | Tykkelse           | DKK    |
|------------|------|---------------------------------------|--------------------|--------|
| 4724218746 | K501 | Foam isoleringstape                   | 9,14 m - 1/8" x 2" | 139,00 |
| 4724218761 | PT1  | Cork isoleringstape -30 °C til +70 °C | 9,14 m - 1/8" x 2" | 444,00 |
| 4724218760 | PP36 | Permagum tætningsmateriale            | 705 m - Ø 3/8      | 352,00 |

### Isoleringsmateriale



| Varenr.    | Type | Beskrivelse  | DKK     |
|------------|------|--------------|---------|
| 4724218844 | PM21 | Kontaktmasse | 1331,00 |

### Tætningsmateriale



| Varenr.    | Beskrivelse | Til brug for        | Besegling | DKK    |
|------------|-------------|---------------------|-----------|--------|
| 4908224567 | Leak Lock   | Gevindtætningsmasse | Leak lock | 100,00 |

### Extreme tætningsmasse



Extreme tætningsmasse for reparationer op til maks.  $\varnothing 0,05$  mm.  
Leveres med fleksibel adaptorsæt for 1/4" og R410A tilslutning

| Varenr.    | Beskrivelse       | Yderligere information                    | DKK     |
|------------|-------------------|---|---------|
| 4728246173 | 6 x 12 ml         | Inkl. flex adaptor                        | 1099,00 |
| 4728246174 | 1 x 42 ml         | Inkl. flex adaptor                        | 605,00  |
| 4728246172 | 2 x 30 ml         | Inkl. flex adaptor                        | 814,00  |
| 4728246175 | 1/4" tilslutning  | Fleksible adaptor 1/4 for sporingmiddel   | 82,00   |
| 4728246176 | R410A tilslutning | Fleksible adaptor R410A for sporingmiddel | 82,00   |

## Kapitel 11

**Værktøj og serviceudstyr**

|                                     |     |
|-------------------------------------|-----|
| Tømmeaggregater                     | 476 |
| Vakuumpumper                        | 478 |
| Trykprøve manifold                  | 482 |
| Manifold, termo- og manometre       | 483 |
| Tømme- og fyldeudstyr               | 489 |
| Testo manometre                     | 493 |
| Kapilarrør, varmekabler og tilbehør | 497 |
| Lodde-, svejseudstyr og loddemidler | 499 |
| Måleinstrumenter og lækagesøgere    | 504 |
| Vakuummåling                        | 513 |
| Håndværktøj                         | 514 |
| Anbøringsventiler                   | 521 |
| Schraderfittings                    | 522 |
| Skruefittings                       | 525 |
| Flexible slanger                    | 532 |
| Tilbehør ventilatorer og motorer    | 533 |

## Værktøj og serviceudstyr / Tømmeaggregater

### Tømmeaggregat med oliefri kompressor til ikke brandbare kølemidler



CPS TR600E er et letvægtstømmeaggregat til effektiv og sikker genvinding af ikke-brændbare kølemidler såsom CFC, HCFC og HFC inklusiv R410A.

CPS TR600E tømmeaggregatet har en oliefri luftkølet kompressor, som sikrer hurtig tømning og fjerner behovet for olieskift.

CPS TR600 tømmeaggregatet er den ideelle kombination af ergonomisk design og kraftfuld funktionalitet, der sikrer hurtig og nem tømning af kølemiddel.

CPS TR600E tømmeaggregatet har desuden klassens hurtigste tømningshastigheder på R410A kølemiddel.

| Varenr.    | Type   | Kølemiddel        | Pumpekapacitet<br>kg/time | Yderligere information                                      | Vægt<br>kg | Dimension<br>LxBxH<br>mm | DKK      |
|------------|--------|-------------------|---------------------------|---|------------|--------------------------|----------|
| 2097008788 | TR600E | CFC, HCFC,<br>HFC | 594                       | Genvinding gas: 11 kg/time<br>Genvinding væske: 181 kg/time | 13         | 420x310x220              | 14630,00 |

### Tømmeaggregat med oliefri kompressor til ikke brandbare kølemidler



CPS TR700E er et tømmeaggregat til effektiv og sikker genvinding af ikke-brændbare kølemidler såsom CFC, HCFC og HFC inklusiv R410A.

CPS TR700E tømmeaggregatet har en oliefri luftkølet kompressor, som sikrer hurtig tømning og fjerner behovet for olieskift.

CPS TR700E tømmeaggregatet har 2 blæsere for bedre kondensering og automatisk LP „shut off“ mulighed. Tømmeaggregatet er den ideelle kombination af ergonomisk design og kraftfuld funktionalitet, der sikrer hurtig og nem tømning af kølemiddel.

CPS TR700E tømmeaggregatet har desuden klassens hurtigste tømningshastigheder på R410A kølemiddel.

| Varenr.    | Type   | Kølemiddel        | Pumpekapacitet<br>kg/time | Yderligere information                                      | Vægt<br>kg | Dimension<br>LxBxH<br>mm | DKK      |
|------------|--------|-------------------|---------------------------|---|------------|--------------------------|----------|
| 2097008787 | TR700E | CFC, HCFC,<br>HFC | 594                       | Genvinding gas: 11 kg/time<br>Genvinding væske: 181 kg/time | 14,5       | 530x360x250              | 17554,00 |

### Tømmeaggregat For R32, R1234yf, R-234ze, R134a, R410A, R407A, R407C



CPS TRS600E er et let, effektivt og pålideligt tømmeaggregat i et kompakt, robust og moderne kabinet. TRS600E har en oliefri luftkølet kompressor, som sikrer hurtig tømning og fjerner behovet for olieskift. Tømmeaggregatet er den ideelle kombination af ergonomisk design og kraftfuld funktionalitet, der sikrer hurtig og nem tømning af ikke-brændbare kølemidler såsom CFC, HCFC og HFC inklusiv R410A..

Ej godkendt til R600 og R290 - Ignition proof Start/ stopkontakt

| Varenr.    | Type    | Kølemiddel  | Vægt<br>kg | DKK      |
|------------|---------|---|------------|----------|
| 2099066324 | TRS600E | R32, R1234yf, R-1234ze, R134a, R410A, R407A, R-407C | 13         | 17304,00 |

## Værktøj og serviceudstyr / Tømmeaggregater

### Tømmeaggregat med oliefri kompressor til R32, R1234yf, R-234ze, R134a, R410A, R407A, R407C kølemidler



Promax RG5410A-E et let og kompakt tømmeaggregat, der med sin 1hk motor og 2-cylindret oliefrie kompressor præsterer blandt markedets absolut bedste. Tømmeaggregatet har desuden selvrensningsfunktion

Promax RG5410A-E kan udover at genvinde ikke-brændbare kølemidler såsom CFC, HCFC og HFC inklusiv R410A, også bruges til A2L kølemidler, såsom R32, 1234yf, 143a og 1234ze.

Kompressor: Kraftfuld 1 hk oliefri 2-cylindret  
Strømforsyning: 220V/50 Hz

| Varenr.    | Type       | Maks kapacitet / kg/time |       |           | Vægt<br>kg | Dimension<br>LxBxH<br>mm | DKK      |
|------------|------------|--------------------------|-------|-----------|------------|--------------------------|----------|
|            |            | Gas                      | Væske | Push-pull |            |                          |          |
| 1137027982 | RG 5410A-E | 9,6                      | 111   | 373       | 13,5       | 229x483x343              | 18509,00 |

### Tømmeaggregat med oliefri kompressor til R32, R1234yf, R-234ze, R134a, R410A, R407A, R407C kølemidler



Promax RG6E introducerer det nye, højt udviklede dobbeltcylindret design med "spark proof" switches, der gør det velegnet til at udvinde A2L kølemidler så som R32 og R1234YF, samt CFC, HCFC, HFC kølemidler.

Med oliefri kompressor og 1HK / 735W motor.

| Varenr.    | Type   | Maks kapacitet / kg/time |       |           | Vægt<br>kg | Dimension<br>LxBxH<br>mm | DKK      |
|------------|--------|--------------------------|-------|-----------|------------|--------------------------|----------|
|            |        | Gas                      | Væske | Push-pull |            |                          |          |
| 1137056155 | RG 6-E | 10                       | 165   | 456       | 14,5       | 305x228x432              | 19459,00 |

### Vakuumpumper



CPS VP2DE Pro-Set® Premium Serien er en 2-trins vakuumpumpe med en alsidig 1/3HP motor. Vakuumpumpen har som en del af CPS Pro-Set® serien en række højkvalitetsfunktioner, der giver en fremragende ydeevne og mange års pålidelig drift.

- Dual spænding 220 / 240V 50 / 60Hz
- Ekstraordinært lavt slutvakuum på kun 10 micron
- Avanceret luftkølet motor til drift i høje omgivelsestemperaturer
- Massiv gummibase gør den ekstremt stødsikker
- Ergonomisk designet greb til overlegen komfort og mobilitet
- 99.999% tætning

| Varenr.    | Type  | Pumpekapacitet<br>l/min. | Vakuum<br>m. bar | Antal trin | Vægt<br>kg | Dimension<br>LxBxH<br>mm | DKK     |
|------------|-------|--------------------------|------------------|------------|------------|--------------------------|---------|
| 2097039738 | VP2DE | 48 l/min.                | 0,015 bar        | 2          | 8.0        | 310x127x244              | 4264,00 |

## Værktøj og serviceudstyr / Vakuumpumper / CPS

### Vakuumpumper



CPS VP4DE Pro-Set® Premium Serien er en 2-trins vakuumpumpe med en alsidig 1/2HP motor.

Vakuumpumpen har som en del af CPS Pro-Set® serien en række højkvalitetsfunktioner, der giver en fremragende ydeevne og mange års pålidelig drift.

- Dual spænding 220 / 240V 50 / 60Hz
- Ekstraordinært lavt slutvakuum på kun 10 micron
- Avanceret luftkølet motor til drift i høje omgivelsestemperaturer
- Massiv gummibase gør den ekstremt stødsikker
- Ergonomisk designet greb til overlegen komfort og mobilitet
- 99.999% tætning

| Varenr.    | Type  | Pumpekapacitet<br>l/min. | Vakuu<br>m. bar | Antal trin | Vægt<br>kg | Dimension<br>LxBxH<br>mm | DKK     |
|------------|-------|--------------------------|-----------------|------------|------------|--------------------------|---------|
| 2097039930 | VP4DE | 96                       | 0,015 bar       | 2          | 10,0       | 310x127x244              | 5713,00 |

### Vakuumpumper



CPS VP6DE Pro-Set® Premium Serien er en 2-trins vakuumpumpe med en alsidig 1/2HP motor.

Vakuumpumpen har som en del af CPS Pro-Set® serien en række højkvalitetsfunktioner, der giver en fremragende ydeevne og mange års pålidelig drift.

- Dual spænding 220 / 240V 50 / 60Hz
- Ekstraordinært lavt slutvakuum på kun 10 micron
- Avanceret luftkølet motor til drift i høje omgivelsestemperaturer
- Massiv gummibase gør den ekstremt stødsikker
- Ergonomisk designet greb til overlegen komfort og mobilitet
- 99.999% tætning

| Varenr.    | Type  | Pumpekapacitet<br>l/min. | Vakuu<br>m.bar | Antal trin | Vægt<br>kg | Dimension<br>LxBxH<br>mm | Yderligere<br>information              | DKK     |
|------------|-------|--------------------------|----------------|------------|------------|--------------------------|--|---------|
| 2097039931 | VP6DE | 144                      | 0,015 bar      | 2          | 10,2       | 310x127x244              | Kølemiddel klasse A1<br>ikke brændbare | 6464,00 |

| Varenr.    | Type    | Pumpekapacitet<br>l/min. | Vakuu<br>m.bar | Antal trin | Vægt<br>kg | Dimension<br>LxBxH<br>mm | Yderliger<br>information           | DKK     |
|------------|---------|--------------------------|----------------|------------|------------|--------------------------|------------------------------------|---------|
| 2099066323 | VPS6DEV | 144                      | 0,015 bar      | 2          | 10,2       | 310x127x244              | Kølemiddel klasse A2,<br>brændbare | 6649,00 |



## Vakuumpumper, batteridrevet

VP2DE Pro-Set® Premium vakuumpumpe er en 2 CFM, ettrins vakuumpumpe med en 1/3 HK motor. Vakuumpumpen kan prale af den samme høje kvalitet, som alle vores Pro-Set® vakuumpumper, med høj ydeevne og mange års pålidelig service.

- Dobbelt spænding 220 / 240V 50 / 60Hz
- Fremragende ultimativ vakuumklassificering helt ned til 10 mikron
- Avanceret luftkølet motor til drift ved høje omgivelsestemperaturer
- Proprietær olieudtømningsfri udstødningshætte
- Flere tilslutningsmuligheder til 1/4", 3/8" SAE og 1/2" ACME
- Nem vedligeholdelse med stort olieskueglas og fyldport med let tilgængelig olieudløbsåbning
- Massiv gummibase gør den ekstremt stødsikker
- Ergonomisk designet greb til overlegen komfort og mobilitet
- 99.999% tætning

| Varenr.    | Type          | Beskrivelse                             | Pumpekapacitet<br>l/min. | Vakuumm.bar | Vægt<br>kg | DKK     |
|------------|---------------|---|--------------------------|-------------|------------|---------|
| 2097059219 |               | 2 trins AKKU Vacuumpumpe                | 48                       | 0,015 bar   | 3,7 / 4,3  | 3010,00 |
| 2099065235 | VPC2D18VDC-EU | Vacuumpumpe m/2 batt., lader og kuffert | 48                       | 0,015 bar   | 5,5        | 7205,00 |
| 2097059220 |               | 18VDC Li-on batteri                     |                          |             |            | 2199,00 |

## Vakuumpumper



MK40-DS 2-trins vakuumpumpen fra ITE er velegnet til alle typer kølemiddel (CFC, HFC og HCFC).

Denne 2-trins vakuumpumpe er et kvalitetsvalg, hvor lang levetid og stor ydeevne kombineres.

ITE MK40-DS leveres med magnetventil og relativ vakuummeter.

- 2-trins for maksimal ydeevne og stærkere vakuum kraft
- Dual spænding 220V / 50Hz 100V / 60Hz
- Termisk overophedningsbeskyttelse
- Avanceret luftkølet motor til drift i høje omgivelsestemperaturer
- Oletågefilter for minimering af oliedampudledning
- Kugleventil som beskyttelse mod backflow
- Elektrisk betjent magnetventil

| Varenr.    | Type     | Beskrivelse                             | Pumpekapacitet l/min. | Vacuum m.bar | Vægt kg | Dimension LxBxH mm | DKK     |
|------------|----------|---|-----------------------|--------------|---------|--------------------|---------|
| 3747029408 | MK-40-DS | Med magnetventil og relativ vakuummeter | 40                    | 0,020        | 10,40   | 350x160x270        | 6559,00 |

| Varenr.    | Type     | Beskrivelse                             | Pumpekapacitet l/min. | Vacuum m.bar | Vægt kg | Dimension LxBxH mm | DKK     |
|------------|----------|---|-----------------------|--------------|---------|--------------------|---------|
| 3747029460 | MK-60-DS | Med magnetventil og relativ vakuummeter | 66                    | 0,020        | 11,00   | 350x160x270        | 7274,00 |

| Varenr.    | Type      | Beskrivelse                             | Pumpekapacitet l/min. | Vacuum m.bar | Vægt kg | Dimension LxBxH mm | DKK     |
|------------|-----------|---|-----------------------|--------------|---------|--------------------|---------|
| 3747029407 | MK-120-DS | Med magnetventil og relativ vakuummeter | 132                   | 0,020        | 14,60   | 385x170x310        | 9486,00 |

| Varenr.    | Type      | Beskrivelse                             | Pumpekapacitet l/min. | Vacuum m.bar | Vægt kg | Dimension LxBxH mm | DKK      |
|------------|-----------|---|-----------------------|--------------|---------|--------------------|----------|
| 3747029462 | MK-180-DS | Med magnetventil og relativ vakuummeter | 176                   | 0,016        | 16,40   | 385x170x310        | 10112,00 |

| Varenr.    | Type      | Beskrivelse                             | Pumpekapacitet l/min. | Vacuum m.bar | Vægt kg | Dimension LxBxH mm | DKK      |
|------------|-----------|---|-----------------------|--------------|---------|--------------------|----------|
| 3747041041 | MK-280-DS | Med magnetventil og relativ vakuummeter | 273                   | 0,016        | 16,90   | 385x170x310        | 19505,00 |

| Varenr.    | Type             | Beskrivelse | Pumpekapacitet l/min. | Vacuum m.bar | Vægt kg | Dimension LxBxH mm | DKK      |
|------------|------------------|-------------|-----------------------|--------------|---------|--------------------|----------|
| 3747029461 | NH3MK-120-DS/NH3 | For NH3     | 132 l/min.            | 0,020        | 15,00   | 385x160x270        | 10971,00 |

## Vakuumpumper



ECO-5R32 2-trins vakuumpumpen fra REFCO det lydsvage valg med ydeevne og pumpekapacitet i topklasse.

- 2-trins for maksimal ydeevne og stærkere vakuum kraft
- Kompakt design med aluminiumshus
- Meget støjsvag
- Høj pumpekapacitet reducerer evakueringstiden
- Bærehåndtaget bliver ikke varmt
- Både 1/4 „og 3/8“ SAE flare indløbstilslutninger muliggør fleksibilitet af tilslutninger.

| Varenr.    | Type            | Beskrivelse | Pumpekapacitet<br>l/min. | Vakuump<br>m.bar | Vægt     | Dimension<br>LxBxH<br>mm | DKK      |
|------------|-----------------|-------------|--------------------------|------------------|----------|--------------------------|----------|
| 4907059193 | Refco ECO-5-R32 | For R32     | 142                      | 0,015 bar        | 10,40 kg | 335x120x240              | 5.164,00 |

## Vakuumpumpe



Vakuumpumpe med Atexmotor for R600A, R290 og R1270

| Varenr.    | Type    | Beskrivelse                            | Pumpekapacitet<br>l/min | Vægt<br>kg | Dimension<br>LxBxH<br>mm | DKK      |
|------------|---------|--|-------------------------|------------|--------------------------|----------|
| 6429069314 | RS3D-EX | Atex Vakuumpumpe f/R600A,R290 og R1270 | 46                      | 6,4        | 267x150x250              | 11779,00 |
| 4908230230 |         | Olie til vacuumpumpe, 1 l              |                         |            |                          | 187,00   |

## Digital fyldevægt i kuffert

Nøjagtighed maks +/- 1 % af aflæst værdi

| Varenr.    | Type   | Beskrivelse                      | Kapacitet,<br>maks kg | Opløsning,<br>gram | Dimension | Batteri,<br>volt | DKK     |
|------------|--------|----------------------------------|-----------------------|--------------------|-----------|------------------|---------|
| 3747009235 | WS-055 | Digital fyldevægt i plastkuffert | 55                    | 2                  | 225 x 225 | 9                | 4397,00 |
| 3747009254 | WS-150 | Digital fyldevægt i plastkuffert | 150                   | 10                 | 280 x 280 | 9                | 4570,00 |

## Elektrisk oliepumpe



Elektrisk oliepåfyldningspumpe, 230V-50/60Hz. Kapacitet 4 liter i minuttet.

| Varenr.    | Type      | Beskrivelse         | DKK     |
|------------|-----------|---------------------|---------|
| 6424063784 | Kit-ETO-4 | Elektrisk Oliepumpe | 4587,00 |

## Pumpe til af- og påfyldning af olie



| Varenr.    | Type     | Beskrivelse                      | DKK     |
|------------|----------|----------------------------------|---------|
| 4907030332 | 21702    | Oliepåfyldningspumpe             | 1796,00 |
| 4909030378 | 21702-01 | Adapter for oliepåfyldningspumpe | 311,00  |
| 4907030330 | 21751    | Olieaftapningspumpe              | 1638,00 |

## Værktøj og serviceudstyr / Trykprøve manifold

### Trykprøve manifold HCFC/HFC



Til trykprøvning af rørsystemer i HCFC/HFC anlæg. Trykprøve manifolden er udstyret med et 0-100 bar manometer, samt aflæsningsventil for test i området 15,5 - 51,5 bar.

**Leveres i aluminiumskuffert inkl. 2 x 1,5 m slange**

| Varenr.    | Type            | Arbejdsområde, min. / maks | Vægt/kg | DKK     |
|------------|-----------------|----------------------------|---------|---------|
| 3857015785 | Trykprøveudstyr | 15,5 - 51,5 bar            | 5       | 6550,00 |

| Varenr.    | Type               | Beskrivelse                       | DKK     |
|------------|--------------------|-----------------------------------|---------|
| 3859915811 | Kalibreringsattest | Kalibrering af trykprøve manifold | 1114,00 |

### Trykprøve manifold CO2



Til trykprøvning af rørsystemer i CO2 anlæg. Trykprøve manifolden er udstyret med et 0-250 bar manometer, samt aflæsningsventil for test i trykområderne henholdsvis 15-51,5bar, 51,5- 103bar eller 103 -155 bar

**Leveres i aluminiumskuffert inkl. 1 x 2 m og 1 x 4 m slange**

| Varenr.    | Type            | Arbejdsområde, min. / maks | DKK      |
|------------|-----------------|----------------------------|----------|
| 3857015775 | Trykprøveudstyr | 15 - 155 bar               | 16627,00 |

| Varenr.    | Type               | Beskrivelse                       | DKK     |
|------------|--------------------|-----------------------------------|---------|
| 3859915811 | Kalibreringsattest | Kalibrering af trykprøve manifold | 1114,00 |

### Tilbehør for trykprøve manifold

| Varenr.    | Type        | Beskrivelse                                    | DKK      |
|------------|-------------|--|----------|
| 4479018351 | 203-50N2    | Reduktionsventil for nitrogen 50 bar           | 3916,00  |
| 4479018342 | 304-200N2   | Reduktionsventil for nitrogen 200 bar          | 5735,00  |
| 4907030130 | CL-394      | 10 mtr. slange 1/4" ( max. 60 bar arbejdstryk) | 1.266,00 |
| 2559010603 | N210000ANF4 | 10 mtr. slange 1/4" ( max 224 bar arbejdstryk) | 2971,00  |
| 2559028648 | N204000ANF4 | 4 mtr. slange 1/4" ( max 224 bar arbejdstryk)  | 1501,00  |
| 2559010602 | N202000ANF4 | 2 mtr. slange 1/4" ( max 224 bar arbejdstryk)  | 1039,00  |

### Digital manifold 2-vejs

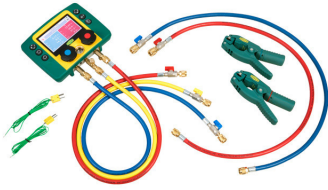

Inkl. kuffert, 2 stk. K-type temperatur sensorer, 5 x fyldeslanger m/kugleventil og 2 stk. trådløse temperaturklemmer

| Varenr.    | Type             | DKK     |
|------------|------------------|---------|
| 4907069249 | REFMATE-2 CA-WTC | 9704,00 |

### Digital manifold 4-vejs

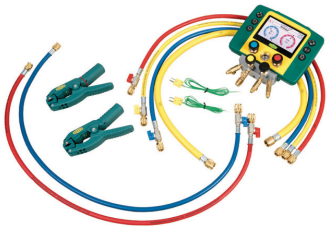

Inkl. kuffert, 2 stk. K-type temperatur sensorer, 5 x fyldeslanger m/kugleventil, 3/8 vacuumslange og 2 stk. trådløse temperaturklemmer

| Varenr.    | Type             | DKK     |
|------------|------------------|---------|
| 4907069250 | REFMATE-4 CA-WTC | 9832,00 |

## 4-vejs manifold kl. 1 DeLuxe skalasæt i kuffert



Med glycerinfyldte suge/trykmanometre, klasse 1  
Leveres komplet i montagekuffert med 3 x 120 cm  
fyldeslanger og 1 x 90 cm vakuumslange 3/8".

| Varenr.    | Type           | Beskrivelse                        | Diameter (m) | Kølemiddel                                | DKK     |
|------------|----------------|------------------------------------|--------------|---|---------|
| 4907030124 | M4-3/R407C     |                                    | 80           | R22-R407C-R404A                           | 4605,00 |
| 4907030151 | M4-3/CLIM      |                                    | 80           | R22-R407C-4R410A                          | 5693,00 |
| 4907030220 | M4-3/"snap on" | Skalasæt leveres i separat kuffert | 80           | R407F-R22-R401A-R134a<br>R404A-R407C-R507 | 6047,00 |
| 4907030308 | M2-3/CO2       |                                    | 60           | CO2                                       | 3989,00 |
| 4909063411 | M4-3/R410A     | 2-vejs manifold m/slanger/kuffert  |              | R32                                       | 4833,00 |
| 4907030352 | M4-3/R407C     |                                    | 80           | R407C-R134a-R404A                         | 4605,00 |
| 4907030353 | 4-3/R134a      |                                    | 80           | R134a-R404A-R507                          | 4605,00 |

## Temperaturskala



Sug/tryk skala

| Varenr.    | Type        | Beskrivelse            | Kølemiddel | DKK     |
|------------|-------------|------------------------|------------|---------|
| 4907030146 | R-52-R410A  | Sug/tryk skala         | R410A      | 204,00  |
| 4907030209 | R-52-R22    | Sug/tryk skala         | R22        | 153,00  |
| 4907030178 | R-52-R134a  | Sug/tryk skala         | R134a      | 153,00  |
| 4907030177 | R-52-R401A  | Sug/tryk skala         | R401A      | 153,00  |
| 4907030176 | R-52-R404A  | Sug/tryk skala         | R404A      | 153,00  |
| 4907030175 | R-52-R407A  | Sug/tryk skala         | R407A      | 150,00  |
| 4907030174 | R-52- R407C | Sug/tryk skala         | R407C      | 153,00  |
| 4907030321 | R-52-R507   | Sug/tryk skala         | R507       | 150,00  |
| 4907030329 | R-52-R600   | Sug/tryk skala         | R600       | 150,00  |
| 4909030237 | R-52-R600a  | Sug/tryk skala         | R600a      | 153,00  |
| 4907030221 | M4-52/53    | Kuffert med 8 skalasæt |            | 1051,00 |

## Servicemanometre



Med metalbælg, klasse 1, skaladiameter 60 mm

| Varenr.    | Type            | Beskrivelse | Kølemiddel            | Tilslutning ind | DKK     |
|------------|-----------------|-------------|-----------------------|-----------------|---------|
| 4907030213 | R3-220-M-R134a  | VF/Sug      | R134a - R404A - R507  | 1/8 NPT         | 1277,00 |
| 4907030125 | R3-320-M-R134a  | VF/Tryk     | R134a - R404A - R507  | 1/8 NPT         | 1277,00 |
| 4907030144 | R3-220-M-R407C  | VF/Sug      | R407C - R134a - R404A | 1/8 NPT         | 1277,00 |
| 4907030143 | R3-320-M-R407C  | VF/Tryk     | R407C - R134a - R404A | 1/8 NPT         | 1277,00 |
| 4907030184 | R3-220-DS-R410A | VF/Sug      | R410A                 | 1/8 NPT         | 1598,00 |
| 4907030189 | R3-320-DS-R410A | VF/Tryk     | R410A                 | 1/8 NPT         | 1598,00 |
| 4907030194 | PM2-200         | VF/Sug      | R600a - R600 - R290   | 1/8 NPT         | 961,00  |
| 4907030193 | PM2-300         | VF/Tryk     | R600a - R600 - R290   | 1/8 NPT         | 961,00  |
| 4907030212 | R5-220M-R134a   | VF/Sug      | R134a - R404A - R507  | 1/8 NPT         | 1598,00 |
| 4907030211 | R5-320M-R134a   | VF/Tryk     | R134a - R404A - R507  | 1/8 NPT         | 1598,00 |
| 4907030210 | R5-220M-R407C   | VF/Sug      | R407C - R134a - R404A | 1/8 NPT         | 1598,00 |
| 4907030195 | R5-320M-R407C   | VF/Tryk     | R407C - R134a - R404A | 1/8 NPT         | 1598,00 |
| 4907030161 | R5-220-DS-R22   | VF/Sug      | R22 - R134a - R404A   | 1/8 NPT         | 1598,00 |
| 4907030166 | R5-320-DS-R22   | VF/Tryk     | R22 - R134a - R404A   | 1/8 NPT         | 1598,00 |
| 4907030155 | R5-220-DS-CLIM  | VF/Sug      | R22 - R407C - R410A   | 1/8 NPT         | 1873,00 |
| 4907030160 | R5-320-DS-CLIM  | VF/Tryk     | R22 - R407C - R410A   | 1/8 NPT         | 1873,00 |
| 4907030128 | R5-240          | VF/Sug      |                       | 1/8 NPT         | 1598,00 |
| 4907030355 | R5-340          | VF/Tryk     |                       | 1/8 NPT         | 1598,00 |

## 2-vejs manifold, klasse 1,6 m. sug/tryk manometre

2-vejs manifold. Suge/trykmanometer klasse 1,6

| Varenr.    | Type                | Beskrivelse                                     | Diameter (m) | DKK      |
|------------|---------------------|---|--------------|----------|
| 4907030181 | BM 2-8 / R407C      | Uden kuffert og slanger                         | 60 mm        | 1250,00  |
| 4907030180 | BM 2-8 / R134a      | Uden kuffert og slanger                         | 60 mm        | 1.105,00 |
| 4907030150 | BM 2-8 / CLIM       | Uden kuffert og slanger                         | 60 mm        | 1190,00  |
| 4907030179 | BM 2-3 / R410A      | Med kuffert og 3x90 cm fyldeslange              | 60 mm        | 1772,00  |
| 4909058784 | M2-3-DeLuxe-DS-R744 | Med kuffert og 3 x 180 cm fyldeslange           | 80 mm        | 8704,00  |
| 4907059684 | R5-220-DS-R744      | Kuffert f/R744 CO2 Manifold                     |              | 2430,00  |
| 4907059685 | R5-320-DS-R744      | Manometer R744 CO2 klasse 1,0                   |              | 2430,00  |
| 4907059686 | CCL-72-DN6-R744-TC  | Fyldeslange sæt f/R744 manifold, 3 stk. 180 cm. |              | 1371,00  |



## Service-manometre med bourdon-rør



Med bourdon-rør, klasse 1,6, skaladiameter 60 mm

| Varenr.    | Type            | Beskrivelse | Kølemiddel            | Tilslutning ind | DKK    |
|------------|-----------------|-------------|-----------------------|-----------------|--------|
| 4807030071 | M2-250-M -R134a | Sug         | R134a - R404A - R507  | 1/8 NPT         | 97,00  |
| 4807030023 | M2-500-M-R134a  | Tryk        | R134a - R404A - R507  | 1/8 NPT         | 97,00  |
| 4907030149 | M2-250-DS-R407C | Sug         | R407C - R134a - R404A | 1/8 NPT         | 198,00 |
| 4907030152 | M2-500-DS-R407C | Tryk        | R407C - R134a - R404A | 1/8 NPT         | 198,00 |
| 4807030034 | M2-250-DS-R22   | Sug         | R22 - R134a - R404A   | 1/8 NPT         | 108,00 |
| 4807030035 | M2-500-DS-R22   | Tryk        | R22 - R134a - R404A   | 1/8 NPT         | 108,00 |
| 4907030157 | M2-500-DS-CLIM  | Sug         | R22 - R407C - R410A   | 1/8 NPT         | 261,00 |
| 4907030156 | M2-250-DS-CLIM  | Tryk        | R22 - R407C - R410A   | 1/8 NPT         | 261,00 |
| 4907030192 | M2-555-DS-R410A | Sug         | R410A                 | 1/8 NPT         | 261,00 |
| 4907030185 | M2-255-DS-R410A | Tryk        | R410A                 | 1/8 NPT         | 261,00 |
| 4907030142 | M2-250-M-R600a  | Sug         | R600a (-1/+3bar)      | 1/8 NPT         | 200,00 |

## Manifold for R32 og R410A

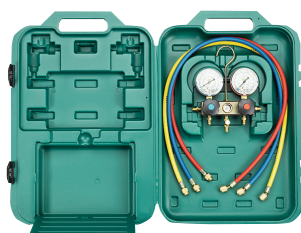

Udstyret med skueglas og Bourdon-type målere klasse 1.6.

| Varenr.    | Type      | Beskrivelse               | Yderligere information       | DKK     |
|------------|-----------|---------------------------|------------------------------|---------|
| 4907047716 | BM 2-3 DS | Manifold for R32 og R410A | Inkl. 3 x 90 cm fyldeslanger | 1772,00 |

## Reserve dele for manifold

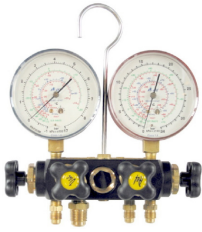

| Varenr.    | Type       | Beskrivelse                  | Yderligere information | Farve               | DKK    |
|------------|------------|------------------------------|------------------------|---------------------|--------|
| 4907030318 | M4-6-15    | Plastkuffert for manifold    |                        |                     | 448,00 |
| 4909030387 | M4-7       | Drejeknap for Refco manifold | pk. á 4 stk.           | Rød, blå, gul, sort | 157,00 |
| 4909043330 | M2-10-95/4 | Ventil for Refco manifold    | pk. á 4 stk.           |                     | 511,00 |
| 4909030254 | M4-6-11    | Skueglas for manifold        |                        |                     | 153,00 |

**Manifold m. vibrationsfri suge/trykmanometer, klasse 1,6**

2- og 4 vejs manifold, sort aluminium med lækagesikkert skueglas og krog

| Varenr.    | Type           | Beskrivelse                      | Kølemiddelskala              | Diameter (m) | DKK      |
|------------|----------------|----------------------------------|------------------------------|--------------|----------|
| 3747029418 | 2802-BC 2 vejs | Vibrationsfri suge/trykmanometer | R134a - R404A - R407C - R507 | 80 mm        | 957,00   |
| 6427024561 | 2804-BC 4-vejs | Vibrationsfri suge/trykmanometer | R134a - R404A - R407C - R507 | 80 mm        | 1.406,00 |

**Servicemanometre**

 Bourdon-rør klasse 1,6 Pulse free  
Tilslutning 1/8 NPT

| Varenr.    | Type             | Beskrivelse | Kølemiddelskala              | Skala dia. Mm | DKK    |
|------------|------------------|-------------|------------------------------|---------------|--------|
| 3747029417 | PF 80 pulse free | Sug         | R22 - R134a - R404A - R407C  | 80 mm         | 299,00 |
| 6427024560 | PF 80 pulse free | Tryk        | R22 - R134a - R404A - R407C  | 80 mm         | 254,00 |
| 3747029416 | PF 80 pulse free | Sug         | R134a - R404A - R407C - R507 | 80 mm         | 254,00 |
| 6427024559 | PF 80 pulse free | Tryk        | R134a - R404A - R407C - R507 | 80 mm         | 303,00 |

**Reserve dele for manifold**

| Varenr.    | Type       | Beskrivelse             | DKK    |
|------------|------------|-------------------------|--------|
| 6427024564 | WKG07L ITE | Ventil for manifold LP  | 104,00 |
| 6427024563 | WKG07H ITE | Ventil for manifold HP  | 104,00 |
| 6427024552 | WKG07V ITE | Ventil for manifold VAC | 104,00 |
| 6427024551 | WKG07R ITE | Ventil for manifold REF | 104,00 |
| 6427024565 | WK-G3      | Pakningsæt for manifold | 33,00  |

**2-vejs manifold med sug/tryk manometer CO2**

| Varenr.    | Beskrivelse                  | Yderligere information                         | DKK      |
|------------|------------------------------|--|----------|
| 1139063054 | 2-vejs manifold for CO2      | Med kuffert og 3 stk. slanger                  | 8.716,00 |
| 1139063055 | 2-vejs manifold for R744 CO2 | Uden kuffert og slanger                        | 3.973,00 |
| 1139063056 |                              | Højtryksslanger 3 stk for R744 á 3 m           | 4.422,00 |
| 1139063057 |                              | Manometer Lavtryk for R744 (CO2) Manifold      | 1.371,00 |
| 1139063058 |                              | Løst højtryksmanometer for R744 (CO2) manifold | 1.371,00 |

## Værktøj og serviceudstyr / Manifold, termo- og manometre

### Kontrolmanometre klasse 0,6



Velegnet til alle industrielle applikationer, f.eks. pumper, pressere, dieselmotorer og andre typer maskiner, hvor der forekommer pulsationer og/eller vibrationer. Vores manometer er designet til at kunne måle under vanskelige betingelser. Den høje kvalitet sikrer en nøjagtig måling og en god langtidsstabilitet.

| Varenr.    | Type     | Diameter (m) | Tilslutning | Trykområde | Yderligere information | DKK     |
|------------|----------|--------------|-------------|------------|------------------------|---------|
| 3537029203 | ASIS-316 | Ø160         | 1/2" RGV    | 0 - 25 bar | Kan påfyldes glycerin  | 2151,00 |
| 3537029202 | ASIS-316 | Ø160         | 1/2" RGV    | 0 - 40 bar | Kan påfyldes glycerin  | 2151,00 |
| 3537029208 | ASIS-316 | Ø160         | 1/2" RGV    | 0 - 60 bar | Kan påfyldes glycerin  | 2151,00 |

### Kontrolmanometre klasse 0,6

Overgangsstykke 1/2" x 1/4" flare

| Varenr. | Type | Beskrivelse | DKK |
|---------|------|-------------|-----|
|         |      |             |     |

## Løse fyldeslanger, rød, gul og blå, 1/4"



| Varenr.    | Type               | Længde  | DKK      |
|------------|--------------------|---------|----------|
| 4907030340 | CL-12 rød          | 30 cm   | 118,00   |
| 4907030339 | CL-12 blå          | 30 cm   | 118,00   |
| 4907030341 | CL-12 gul          | 30 cm   | 118,00   |
| 4907030198 | CL-36 blå          | 90 cm   | 144,00   |
| 4907030133 | CL-36 - 20 UNF rød | 90 cm   | 225,00   |
| 4907030121 | CL-36 rød          | 90 cm   | 144,00   |
| 4907030132 | CL-36 - 20 UNF blå | 90 cm   | 225,00   |
| 4907030336 | CL-36 gul          | 90 cm   | 144,00   |
| 4907030120 | CL-60 blå          | 150 cm  | 167,00   |
| 4907030313 | CL-48 gul          | 120 cm  | 157,00   |
| 4907030347 | CL-48 blå          | 120 cm  | 157,00   |
| 4907030348 | CL-48 rød          | 120 cm  | 157,00   |
| 4907030335 | CL-60 rød          | 150 cm  | 167,00   |
| 4907030346 | CL-60 gul          | 150 cm  | 167,00   |
| 4907030188 | CL-60 - 20 UNF blå | 150 cm  | 250,00   |
| 4907030366 | CL-60 - 20 UNF rød | 150 cm  | 250,00   |
| 4907030186 | CL-72 rød          | 180 cm  | 179,00   |
| 4907030187 | CL-72 gul          | 180 cm  | 179,00   |
| 4907030371 | CL-72 blå          | 180 cm  | 179,00   |
| 4907030368 | CL-120 blå         | 300 cm  | 296,00   |
| 4907030369 | CL-120 rød         | 300 cm  | 296,00   |
| 4907030370 | CL-120 gul         | 300 cm  | 296,00   |
| 4907030364 | CL-144 blå         | 365 cm  | 327,00   |
| 4907030365 | CL-144 rød         | 365 cm  | 327,00   |
| 4907030367 | CL-144 gul         | 365 cm  | 327,00   |
| 4907030130 | CL-394             | 10 mtr. | 1.266,00 |
| 4907030310 | CL-590             | 15 mtr. | 2.035,00 |
| 4907030148 | CL-788             | 20 mtr. | 2.709,00 |

## Fyldeslanger med kugleventil



| Varenr.    | Type         | Længde | DKK    |
|------------|--------------|--------|--------|
| 4907030141 | CA-CL-36 rød | 90 cm  | 296,00 |
| 4907030140 | CA-CL-36 blå | 90cm   | 296,00 |
| 4907030134 | CA-CL-36 gul | 90 cm  | 296,00 |
| 4907030137 | CA-CL-60 rød | 150 cm | 319,00 |
| 4907030317 | CA-CL-60 blå | 150 cm | 319,00 |
| 4907030139 | CA-CL-60 gul | 150 cm | 319,00 |

## Vakuumslanger med 3/8" omløber



| Varenr.    | Type      | Længde  | DKK    |
|------------|-----------|---------|--------|
| 4907030218 | HCL - 36  | 90 cm.  | 238,00 |
| 4907030217 | HCL - 48  | 120 cm. | 253,00 |
| 4907030216 | HCL - 60  | 150 cm. | 271,00 |
| 4907030131 | HCL - 72  | 180 cm. | 288,00 |
| 4907030215 | HCL - 144 | 360 cm. | 382,00 |

## Fyldeslanger i sæt, med og uden kugleventil - rød, gul og blå



| Varenr.    | Type                                    | Længde | DKK     |
|------------|---|--------|---------|
| 4907030183 | CCL-36                                  | 90 cm  | 367,00  |
| 4907030173 | CCL-48                                  | 120 cm | 405,00  |
| 4907030197 | CCL-60                                  | 150 cm | 446,00  |
| 4907030129 | CCL-72                                  | 180 cm | 484,00  |
| 4907030136 | CA-CCL-36 med kugleventil               | 90 cm  | 860,00  |
| 4907030135 | CA-CCL-60, med kugleventil              | 150 cm | 949,00  |
| 4907030165 | CCL-60-20 UNF, R410A                    | 150 cm | 1164,00 |
| 4907030196 | CCL-60-CA-20-UNF med kugleventil, R410A | 150 cm | 605,00  |

## Fyldeslanger sorte heavy duty med farvekodet kugleventil



| Varenr.    | Type          | Beskrivelse  | Længde | DKK    |
|------------|---------------|--|--------|--------|
| 3747029410 | HDS 36/V-rød  | Heavy duty sorte fyldeslanger med farvekodet kugleventil | 90 cm  | 321,00 |
| 3747029412 | HDS 36/V-blå  |  | 90 cm  | 312,00 |
| 3747029465 | HDS 36/V-gul  |  | 90 cm  | 321,00 |
| 3747029466 | IHDS 72/V-gul |  | 180 cm | 401,00 |

## Ventilløftere



| Varenr.    | Type  | Beskrivelse                  | DKK   |
|------------|-------|------------------------------|-------|
| 4909030265 | P-513 | Ventilløfter                 | 10,61 |
| 6427024553 |       | Ventilløfter for HDS slanger | 10,61 |

## Kugleventiler til fyldeslanger



| Varenr.    | Type                  | Beskrivelse  | DKK    |
|------------|-----------------------|--|--------|
| 4907030205 | CX 1/4 SAE - blå      | Kugleventil for fyldeslanger                           | 236,00 |
| 4907030206 | CX 1/4-SAE-rød        | Kugleventil for fyldeslanger                           | 236,00 |
| 4907030207 | CX 1/4-SAE-gul        | Kugleventil for fyldeslanger. Gammel version, før 2018 | 205,00 |
| 4907029463 | CA 1/4-SAE - blå      | Kugleventil for fyldeslanger                           | 205,00 |
| 4907029409 | CA 1/4-SAE - rød      | Kugleventil for fyldeslanger                           | 198,00 |
| 4907030158 | CA 1/4 SAE-20 NF-blå  | Kugleventil for fyldeslanger                           | 298,00 |
| 4907030159 | CA 1/4 SAE-20 UNF-rød | Kugleventil for fyldeslanger                           | 298,00 |
| 4907030138 | A-33010               | Service ventil med aktuator 1/4" (grøn top)            | 290,00 |
| 4907030117 | A-33410-1/2" 20UNF    | Serviceventil med aktuator for R410A (grøn top)        | 356,00 |
| 4909030232 |                       | Pakning for A-33010+A33410                             | 56,00  |

## Værktøj og serviceudstyr / Tømme- og fyldudstyr / REFCO

### Quick koblinger

Sikrer hurtig og optimal fyldning og evakuering med minimum af udslip.  
Hun-koblingen monteres på Schraderventilen. Han-koblingen monteres på fyldeslangen.  
Tilsluttes via sikrings-clips.

| Varenr.    | Type                  | Beskrivelse                            | Tilslutningsstørrelse (l) | DKK    |
|------------|-----------------------|--|---------------------------|--------|
| 3747009084 | 16-C                  | Lynkobling lige                        | 1/4" x 1/4"               | 344,00 |
| 3747009083 | 17-C                  | Lynkobling vinkel                      | 1/4" x 1/4"               | 545,00 |
| 3747009241 | 26-C                  | Lynkobling lige R410A                  | 5/16" x 5/16"             | 506,00 |
| 3747009240 | 27-C                  | Lynkobling vinkel R410A                | 5/16" x 5/16"             | 628,00 |
| 3749009113 | O-ring for lynkobling | For kobling 16-C og 17-C, 10 stk./pose |                           | 138,00 |

### Proex lynkobling for auto air condition



| Varenr.    | Beskrivelse                                    | Tilslutningstype | DKK    |
|------------|--|------------------|--------|
| 4807030001 | Serviceventil for sugeside/ blå                | 1/4" flare       | 297,00 |
| 4807030003 | Serviceventil for trykside / rød               | 1/4" flare       | 297,00 |
| 4907046736 | RC-1234yf-R/HP Lynkobling for autoaircondition |                  | 663,00 |
| 4907046737 | RC-1234yf-B/LP Lynkobling for autoaircondition |                  | 663,00 |



## Værktøj og serviceudstyr/Manifold, termo- og manometre/Testo

### Testo manometer 550s, klasse 1,0



Arbejder du dagligt med service og vedligehold af kølesystemer og varmepumper, vinder du en masse tid med den nye digitale kølemanifold Testo 550 med 30 forprogrammerede kølemidler.

Blandt den nye prisbillige køleanalysators mange tekniske features hører samtidig beregning af superheating og subcooling via eksterne temperaturfølere. Hurtig og præcis måling af høj- og lavtryk med automatisk udregning af fordampnings- og kondensationstemperaturer er en anden fordel.

Information om opnået vakuum ved evakuering, mulighed for at udføre tæthedsprøvning og idriftsætninger er andre fordele, som sparer dig tid i forhold til arbejdet med de gamle analog måleinstrumenter.

Testo 550 køleanalysatoren har ingen hukommelse, men data kan gemmes via gratis app fra Testo.

| Varenr.    | Drifts-temperatur | Opbevarings-temperatur | Batteritid, timer | Lavtryk bar | Højtryk | Tilslutning | Antal kølemidler | Mål        | Vægt gram | DKK       |
|------------|-------------------|------------------------|-------------------|-------------|---------|-------------|------------------|------------|-----------|-----------|
| 4077017239 | -10°C til +50°C   | -20°C til +60°C        | ca. 250           | 50/50       | 60/60   | 1/4"        | 60*              | 200x109x63 | 1060      | På opkald |
| 1737074379 | -20°C til +50°C   | -20°C til +60°C        | ca. 250           | 60          | 60      | 1/4"        | 60*              | 210x121x60 | 826       | På opkald |
| 1737074378 | -20°C til +50°C   | -20°C til +60°C        | ca. 250           | 60          | 60      | 1/4"        | 60*              | 210x121x60 | 826       | På opkald |

1737074379: Plug-in føler

1737074378: Trådløs

\*Opdatering via app

### Testo manometer 557-2, klasse1,0



Testo 557s måler vakuum, i forbindelse med evaporering, via en 4-vejs ventilblok. Fælles for dem er desuden deres integrerede absolut trykmåler. Hvor det omgivende absolutte tryk tidligere skulle indtastes manuelt, udføres det nu automatisk i instrumenterne. Dermed undgås fejlindtastninger fremover. Derudover kan temperaturkompenserede tæthedstests udføres.

T557s har ikke hukommelse og anbefales ikke til opgaver hvor der kræves dokumentation - se i stedet kølemanifold Testo 570. Testo 557s har 60 forprogrammerede kølemidler samt to udgange til temperaturfølere, der muliggør samtidig beregning af superheating og subcooling.

| Varenr.    | Drifts-temperatur | Opbevarings-temperatur | Batteritid, timer | Lavtryk bar | Højtryk | Tilslutning | Antal kølemidler | Mål         | Vægt gram | DKK       |
|------------|-------------------|------------------------|-------------------|-------------|---------|-------------|------------------|-------------|-----------|-----------|
| 1737074337 | -20°C til +50°C   | -20°C til +60°C        | ca. 250           | 60          | 60      | 1/4"        | 60*              | 229x112,5x7 | 1200      | På opkald |

\*Opdatering via app

### Testo manometer 570-2, klasse1,0



Testo 570 måler vakuum, i forbindelse med evaporering, via en 4-vejs ventilblok. Med integrerede absolut trykmåler. Hvor det omgivende absolutte tryk tidligere skulle indtastes manuelt, udføres det nu automatisk i instrumenterne. Dermed undgås fejlindtastninger fremover. Den har mange forprogrammerede kølemidler samt tre udgange til temperaturføler, der muliggør samtidig beregning af superheating og subcooling. Testo 570-2 har hukommelse og gemmer målinger i op til 72 timer.

| Varenr.    | Drifts-temperatur | Opbevarings-temperatur | Batteritid, timer | Lavtryk bar | Højtryk | Tilslutning | Antal kølemidler | Mål        | Vægt gram | DKK       |
|------------|-------------------|------------------------|-------------------|-------------|---------|-------------|------------------|------------|-----------|-----------|
| 4077035651 | -20°C til +50°C   | -20°C til +60°C        | ca. 40            | 50/50       | 60/60   | 1/4"        | 60*              | 280x135x75 | 1200      | På opkald |

\*Opdatering via „Easy Kool“ software

## Tilbehør til Testo manometre

| Varenr.    | Beskrivelse  | DKK       |
|------------|--|-----------|
| 4079017225 | Rørføler med velcro op til Ø75 mm rør                | På opkald |
| 4077037215 | Temperatur klemmeføler til rør                       |           |
| 1737060040 | Ventilsæt Komplet for 2 Porte for Testo kølemanifold |           |
| 1737074381 | Magnetholder for 550/557                             |           |

## Testo Smart Probes



### Testo Smart Probes

Du vil opleve, at målinger bliver nemmere, mere mobile og kan udføres mere effektivt, fordi de kompakte, professionelle følere kan betjenes trådløst med din Smartphone eller tablet. Målinger via den gratis app har mange fordele:

- Målinger uafhængigt af sted
- Display, der viser måleværdi, fungerer trådløst via en app - selv på flere meters afstand fra føleren
- Visning af flere følere på en gang, displayet kan vise op til 6 Smart Probes samtidigt, hvilket fx gør det muligt, at sammenligne flere forskellige tryk- og temperaturmålinger i et kølesystem.
- Alle måleværdier vises med det samme, App'en viser hurtigt ændringer i måleværdier som en graf eller en tabel.
- Lagrede menuer til specielle applikationer, målemenuer er lagret i app'en: Automatisk beregning af fordampning- og kondenseringstemperaturer, samt overhedning (superheating) og underkøling (sub-cooling), flowmålinger i rør/kanaler, temperaturmåling ved hjælp af infrarødt lys med hurtig billeddokumentation inkl. måleværdier og markering af måling.
- Smart dokumentation med dataudsendelse, det er muligt, at lave målerapporter med fotos, og udsende dem som PDF eller Excell on-site

| Varenr.    | Type                               | Beskrivelse                                   | DKK            |
|------------|------------------------------------|---|----------------|
| 1737045508 | Smart Probe kølesæt                | 2 x T549i + 2 x T115i                         | Pris på opkald |
| 1737046791 | Smart probe VAC sæt                | 1 x T405i + 1 x T410i + 1 x T605i + 1 x T805i |                |
| 1737045512 | T905i Temperaturstick              | Termometer (spyd)                             |                |
| 1737045510 | T549i Trykmeter - 1/4" tilslutning | Tryktransmitter høj- / lavtryk                |                |
| 1737045509 | T115i overfladeføler               | Klemtangsføler                                |                |
| 1737045511 | T805i IR termometer                | Infrarød termometer                           |                |
| 1737074380 | Testo 552i Smart Probe             | Trådløs                                       |                |

## Testo 745 måleværktøj



### Testo 745:

Kontaktfri polsøger med 1000 V AC spændvidde  
 Alsidig polsøger. Med en spændvidde på op til 1.000 V AC er Testo 745 særdeles velegnet til indledende kontrol af alle formodede fejlkilder.

Når instrumentet registrerer vekselspænding, udsender det et lydsignal og lyser samtidig. For at gøre målingerne endnu mere pålidelige, er der et indbygget filter mod udefrakommende påvirkninger. Testo 745 er desuden stæk- og støvtæt i henhold til IP 67.

| Varenr.    | Beskrivelse         | DKK       |
|------------|---------------------|-----------|
| 1737059450 | Kontaktfri polsøger | På opkald |

## Testo 750-3 måleværktøj



### Testo 750-3:

Spændingstesteren Testo 750-3 er en to-polet spændingstester, også kaldet et voltmeter, med et tydeligt LED display, som kan aflæses fra flere vinkler takket være dets unikke fiberoptik. Spændingstesteren overholder den seneste standard, EN 61243-3:2010, og har sikkerhedsspecifikation i henhold til CAT IV. Derudover har den de vigtigste features til gennemgangstest, spændingstest, test for kortslutninger og elmotortest (rotating magnetic field).

Til professionel spændings-, gennemgangs- og polaritetstest i flere trin. Har du brug for en pålidelig spændingstester til dagligt brug er Testo 750-3 svaret på dit behov. Spændingsmåleren er egnet til opgaver inden for elektroteknik, industri, vedligeholdelse, service (fejlsøgning) med mere. Måleinstrumentet vejer kun 295 gram og er således nemt at have med overalt. Det ergonomisk formede håndtag giver dig et sikkert greb om måleudstyret. Du kan måle op til 690 volt med dette voltmeter, med mulighed for HPFIfejlfinding.

| Varenr.    | Beskrivelse     | DKK       |
|------------|-----------------|-----------|
| 1737059443 | Spændingstester | På opkald |

## Testo 755-2 måleværktøj



### Testo 755-2:

Testos strømmåler 755 er den første af sin slags på markedet: Voltmeteret opfylder alle de nyeste krav. Denne spændingstester kan nu måle strøm. Strømmåleren har automatisk måleskalering på volt og spænding, det gør 755 velegnet til alle daglige elektriske måleopgaver. Ved måling vælges automatisk den korrekte indstilling. Begge versioner (testo 755-1 og testo 755-2) har de vigtigste funktioner til måling af strøm og spænding. Målespidserne udskiftes nemt, hvilket betyder, at hele instrumentet ikke skal udskiftes, hvis målespidserne beskadiges.

Testo 755-2 modellen skiller sig ud ved et større måleområde op til 1000 V. Med forskellige funktioner som f.eks. 1-polet fasetest og måling af roterende magnetfelt.

| Varenr.    | Beskrivelse | DKK       |
|------------|-------------|-----------|
| 1737059453 | Strømmåler  | På opkald |

## Værktøj og serviceudstyr/Manifold, termo- og manometre/Testo

### Testo 760-3 måleværktøj



#### Testo 760-3:

Det digitale multimeter fra Testo model 760 betjenes nemt og med større nøjagtighed med funktionstaster i stedet for den traditionelle drejeskive. Måleinstrumentet kan ikke indstilles forkert, da måleparametre registreres automatisk via indgangene. Ved fejlindstilling af multimeteret vil tasterne lyse op, og gøre opmærksom på eventuelle fejl. Måleparametrene skaleres automatisk. Testo 760-1 multimeter er standardversionen til alle daglige måleopgaver.

Præcise digitale målinger med Testos digitale multimetre Testo 760-3 giver dig præcise værdimålinger. Stort baggrundsbelyst display sikrer nem aflæsning af måleresultater. Batterier og målekabler følger med i købet. Målekategori: CAT IV 300 V, CAT III 600 V. TRMS-måling (True root mean square) Low-pass filter  
Du får følgende målefunktioner i et måleinstrument Gennemgangstester, Diodetester, Cyklus A, Hold, Min./maks. værdi.

| Varenr.    | Beskrivelse         | DKK       |
|------------|---------------------|-----------|
| 1737059445 | Digitalt multimeter | På opkald |

### Testo 770-3 måleværktøj



#### Testo 770-3:

Måleinstrumentet har en gribe mekaniske, som gør det muligt, at foretage målinger af tætpakkede kabler, eller hvor pladsen til at måle ellers er trang. Der findes tre varianter i denne serie. Testo 770-3 har større målerækkevidde og en effektmåling funktion og kan tilsluttes via Bluetooth med Testo Smart Probe app. I app'en kan du se målingens historie som graf og dokumentere direkte i protokollen. Et alsidigt tangamperemeter til professionel brug.

Testo 770-3 er velegnet til strømmåling i el og kontaktskabe. Testo 770-3 detekterer jævnstrøm, vekselstrøm og andre parametre såsom modstand, gennemgang, diode og kapacitet helt automatisk. Dette måleinstrument er også egnet til test af startstrøm på biler.

| Varenr.    | Beskrivelse | DKK       |
|------------|-------------|-----------|
| 1737059454 | Strømmåling | På opkald |

### Kufferter for Testo måleværktøj



| Varenr.    | Beskrivelse                 | DKK       |
|------------|-----------------------------|-----------|
| 1737059439 | Kuffert for Testo 750       | På opkald |
| 1737059447 | Kuffert for Testo 755 + 770 |           |
| 1737059440 | Kuffert for Testo 760       |           |

## Plast kapillarrør

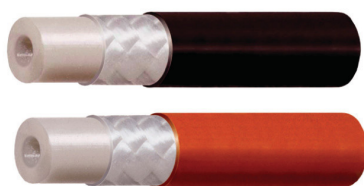

Komplet sæt bestående af:  
 10 m sort kapillarrør  
 10 m orange kapillarrør  
 20 stk. 1/4" flare fittings, lige  
 20 stk. 1/4" flare fittings, lige med ventilåbner  
 10 stk. 1/4" flare fittings, vinkel  
 10 stk. flare fittings, T  
 10 stk. 1/4" flare fittings, T med omløber  
 50 stk. 1/4" kobberring  
 50 stk. ventilåbner  
 1 stk. monteringsstang  
 1 stk. kapillarrørsklipper  
 2 stk. ekstra kniv for kapillarrørsklipper  
 1 stk. servicekuffert  
 Temperatur: -45/+130 °C  
 Rør og fittings godkendt til 120 bar

| Varenr.    | Type   | Beskrivelse          | DKK      |
|------------|--------|----------------------|----------|
| 6114432742 | W00005 | Plast kapillarrørsæt | 17330,00 |

## Tilbehør og løse dele til kapillarrør

| Varenr.    | Type    | Beskrivelse                      | Yderligere information         | Farve  | DKK     |
|------------|---------|----------------------------------|--------------------------------|--------|---------|
| 6114432732 | 0780BC  | Plast kapillarrør                | 50 m. rulle                    | Sort   | 3298,00 |
| 6114432730 | 0780C   | Plast kapillarrør                | 50 m. rulle                    | Orange | 3298,00 |
| 6114432731 | 0780K   | Plast kapillarrør                | 10 m. rulle                    | Orange | 725,00  |
| 6114432727 | XBA02C  | 1/4" flarefitting                | Lige, 50 stk.                  |        | 1897,00 |
| 6114432726 | XBC02C  | 1/4" flarefitting                | Lige, med ventilåbner, 50 stk. |        | 2085,00 |
| 6114432741 | KCA02C  | 1/4" flarefitting                | Vinkel, 10 stk.                |        | 1025,00 |
| 6114432743 | KPB0C1  | T fitting                        | 10 stk.                        |        | 1368,00 |
| 6114432729 | KPB02C  | T fitting med 1/4" flare omløber | 10 stk.                        |        | 1395,00 |
| 6427024555 | WTD 221 | Ventilåbner                      |                                |        | 102,00  |
| 6117032734 | RXA007  | Monteringsstang                  |                                |        | 3332,00 |
| 6117032733 | WXA004  | Kapillarrørsklipper              |                                |        | 333,00  |
| 3744409142 |         | CU-ring                          |                                |        | 4,00    |

## Polyamid kapillarrør sæt



Komplet sæt bestående af:  
 50 m polyamid kapillarrør  
 100 stk. NS4-4 1/4" omløber  
 100 stk. slangestuds, ed o-ring  
 100 stk. M6 spændemøtrik  
 1 stk. servicekuffert

Min./maks. temperatur: -40/+80 °C

| Varenr.    | Type   | DKK     |
|------------|--------|---------|
| 4904430106 | P-2001 | 5566,00 |

## Polyamid kapillarrør løse dele

| Varenr.    | Type           | Beskrivelse                      | DKK     |
|------------|----------------|----------------------------------|---------|
| 4904430107 | P2001-504      | Polyamid kapillarrør, 50 m rulle | 1126,00 |
| 4909030250 | P-2001-120/100 | M6 spændemøtrik                  | 11,67   |
| 4909030267 | P2001-110/100  | Slangestuds med O-ring           | 24,40   |

## Kapillarrør kobber ruller á 30 m



| Varenr.    | Type  | Indvendig diameter (M) |      | Udvendig diameter (M) |         | Længde<br>m | DKK |
|------------|-------|------------------------|------|-----------------------|---------|-------------|-----|
|            |       | mm                     | mm   | mm                    | mm      |             |     |
| 4904430293 | TC-26 | 0,70                   | 1,90 | 30                    | 517,00  |             |     |
| 4904430302 | TC-31 | 0,80                   | 2,00 | 30                    | 567,00  |             |     |
| 4904430301 | TC-36 | 0,90                   | 2,10 | 30                    | 610,00  |             |     |
| 4904430298 | TC-42 | 1,00                   | 2,20 | 30                    | 656,00  |             |     |
| 4904430287 | TC-44 | 1,10                   | 2,30 | 30                    | 676,00  |             |     |
| 4904430289 | TC-49 | 1,25                   | 2,45 | 30                    | 751,00  |             |     |
| 4904430284 | TC-50 | 1,30                   | 2,50 | 30                    | 822,00  |             |     |
| 4904430290 | TC-55 | 1,40                   | 2,60 | 30                    | 898,00  |             |     |
| 4904430101 | TC-59 | 1,50                   | 2,70 | 30                    | 935,00  |             |     |
| 4904430283 | TC-64 | 1,60                   | 2,80 | 30                    | 974,00  |             |     |
| 4904430288 | TC-70 | 1,80                   | 3,00 | 30                    | 1012,49 |             |     |
| 4904430282 | TC-75 | 1,90                   | 3,10 | 30                    | 1075,00 |             |     |
| 4904430300 | TC-80 | 2,00                   | 3,20 | 30                    | 1100,00 |             |     |
| 4904430299 | TC-90 | 2,30                   | 3,50 | 30                    | 1152,00 |             |     |

## Kapillarrørs værktøj

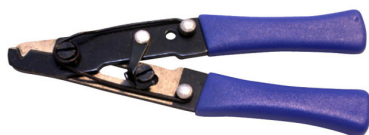

| Varenr.    | Type  | Beskrivelse                  | DKK    |
|------------|-------|------------------------------|--------|
| 4907030314 | 10971 | Indv./udv. kapillarrørsmåler | 873,00 |
| 4807030019 | 14215 | Kapillarrørssaks             | 80,00  |

## Kapillarrør kobber med 1/4" omløbere

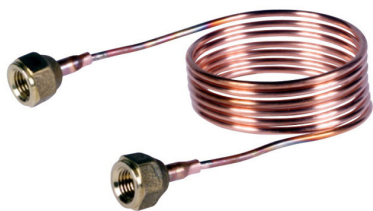

| Varenr.    | Beskrivelse       | Længde<br>m | DKK    |
|------------|-------------------|-------------|--------|
| 4904430095 | Med ventilløfter  | 1,5         | 144,00 |
| 4904430294 | Med ventilløfter  | 1,0         | 126,00 |
| 4904430295 | Med ventilløfter  | 0,5         | 116,00 |
| 4904430285 | Uden ventilløfter | 0,5         | 113,00 |
| 4904430303 | Uden ventilløfter | 1,5         | 132,00 |
| 4904430304 | Uden ventilløfter | 1,0         | 123,00 |

## Loddesæt Oxygen/maxigas, transportabelt



### Loddesæt med engangsflasker

Leveres komplet med slanger og ventiler.

Består af:

- Lakeret stativ
- Maxigas
- Flaskeventil maxigas
- Brænderhåndtag
- Flaskeventil oxygen
- Dyser
- Gastænder
- 1,8 m tvillingslange

| Varenr.    | Beskrivelse             | Vægt | DKK     |
|------------|-------------------------|------|---------|
| 5107020641 | Oxygen/maxigas loddesæt | 7 kg | 3824,00 |

## Transportabelt oxygen/propan/MAPP gas loddesæt til blød og hård lodning



Leveres komplet med slanger og ventiler (ekskl. oxygenflaske)

Består af:

- Lakeret stativ
- Gasdåse multigas 332 gr
- Flaskeventil propan
- Brænderhåndtag junior 19-6
- Blandingskammer H-19-2S
- Dyseholder
- Oxygen reduktionsventil
- 3N loddedyse
- 3 m tvillingslange

| Varenr.    | Beskrivelse             | Vægt | DKK     |
|------------|-------------------------|------|---------|
| 3857015782 | Oxygen/propan loddesæt  | 8 kg | 7653,00 |
| 4777019097 | Oxygen/MAPPgas loddesæt | 8 kg | 7617,00 |

## Transportabelt oxygen/acetylen svejse- skære og loddesæt



Transportabelt oxygen/acetylen svejse-skære og loddesæt

### Består af:

- Svejsevogn til 2 stk. 5 l flasker
- Oxygen reduktionsventil
- Acetylen reduktionsventil
- Acetylen tilbageslagsventil
- 3 m tvillingslange

### Slagfast plastkuffert med:

- Brænderhåndtag XL 100
- Svejseindsats 0,5-1,0 mm
- Svejseindsats 1,0-2,0 mm
- Svejseindsats 2,0-4,0 mm
- Svejseindsats 4,0-6,0 mm
- Svejseindsats 6,0-9,0 mm
- Svejseindsats 9,0-14,0 mm
- Skæreindsats
- Blokdyse 1,5-3,0 mm
- Blokdyse 3,0-8,0 mm
- Blokdyse 8,0-20,0 mm
- Blokdyse 20,0-50,0 mm
- Dobbeltstyr
- Universalnøgle
- Rensenålesæt

| Varenr.    | Beskrivelse                                | Vægt  | DKK      |
|------------|--|-------|----------|
| 4477018335 | Oxygen/acetylen svejse-, skære og loddesæt | 36 kg | 10009,00 |



## Værktøj og serviceudstyr/Lodde-, svejseudstyr og loddemidler

### Brænderhåndtag-tilbageslagsventiler- loddeindsatse

| Varenr.    | Type        | Beskrivelse  | DKK     |
|------------|-------------|--|---------|
| 4479018390 | 19-6        | Brænderhåndtag for Portalet                                | 1557,00 |
| 4479018376 | 14118       | Flaskeventil propan  | 1657,00 |
| 4479018384 | H-19-2S     | Blandingskammer propan/oxygen                              | 481,00  |
| 4479018387 | 4N          | Bøjelig loddeindsats propan 315 ltr/time                   | 314,00  |
| 4479018386 | 6N          | Bøjelig loddeindsats propan 500 ltr/time                   | 314,00  |
| 4479018355 | 19-6        | Ventilspindel for brænderhåndtag/ propan                   | 187,00  |
| 4479018354 | 19-6        | Ventilspindel for brænderhåndtag/ oxygen                   | 187,00  |
| 4479018382 | 19-6        | Omløber-oxygen for brænderhåndtag                          | 48,00   |
| 4479018338 | 19-6        | Omløber-propan for brænderhåndtag                          | 48,00   |
| 4479018361 | 19-6        | Slangestuds 6,3 mm for brænderhåndtag og reduktionsventill | 48,00   |
| 4479018368 | XL 100      | Brænderhåndtag acetylen                                    | 1371,00 |
| 4479018363 | XL 100      | Lynkobling   | 258,00  |
| 4479018372 | 2N          | Bøjelig loddeindsats acetylen 160 ltr/time                 | 537,00  |
| 4479018371 | 4N          | Bøjelig loddeindsats acetylen 315 ltr/time                 | 1371,00 |
| 4479018370 | 6N          | Bøjelig loddeindsats acetylen 500 ltr/time                 | 1371,00 |
| 4479018337 |             | Brusebrænder acetylen 800ltr/time                          | 810,00  |
| 4479018341 | XL 100      | Omløber-oxygen for brænderhåndtag                          | 48,00   |
| 4479018381 | XL 100      | Omløber-acetylen for brænderhåndtag                        | 48,00   |
| 4479018383 | XL 100      | Slangestuds 5,0mm for brænderhåndtag                       | 48,00   |
| 4479018343 | XL 100      | Ventilspindel for brænderhåndtag/acetylen                  | 206,00  |
| 5107020644 | 3.2077      | Gastænder  | 135,00  |
| 4479018378 |             | Tilbageslagsventil acetylen                                | 652,00  |
| 4479018379 | 5,0 mm      | Tvillingslange pr. meter oxygen/acetylen                   | 61,00   |
| 4479018366 | 6,3 mm      | Tvillingslange pr. meter oxygen/propan                     | 204,00  |
| 4479055846 | XL 100/19-6 | Omløber for oxygen reduktionsventil                        | 48,00   |
| 4479018340 | XL 100/19-6 | Omløber for acetylen/propan rerduktionsventil              | 48,00   |
| 4479018339 | XL 100      | Slangestuds 5mm for oxygen/acetylen reduktionsventil       | 48,00   |
| 4479018344 | XL 100      | Ventilspindel for brænderhåndtag/oxygen                    | 206,00  |
| 5109020689 | 3.2088      | Sten for gastænder (pakke med 5 stk.)                      | 102,00  |

### Manometre for reduktionsventiler

| Varenr.    | Type          | Beskrivelse          | DKK    |
|------------|---------------|----------------------|--------|
| 4479018352 | 0-2,5/1,4 bar | Acetylen afgangstryk | 279,00 |
| 4479018394 | 0-16/10 bar   | Nitrogen afgangstryk | 279,00 |
| 4479018396 | 0-315/230 bar | Nitrogen flasketryk  | 279,00 |
| 4479018398 | 0-40/25 bar   | Acetylen flasketryk  | 279,00 |
| 4479018399 | 0-100/50 bar  | Nitrogen afgangstryk | 434,00 |
| 4479018400 | 0-25/17 bar   | Nitrogen afgangstryk | 279,00 |

### Nitrogensæt



Letvægts nitrogensæt til rensning og trykprøvning af mindre køleanlæg. Inkl. 2 l nitrogenflasker og 10 bar reduktionsventil.

Består af:

Lakereet bærestativ

2 l nitrogenflaske

Reduktionsventil med manometer

90 cm slange med 1/4" omløber og

schraderventilløfter

| Varenr.    | Type | Beskrivelse                          | DKK     |
|------------|------|--------------------------------------|---------|
| 3857015797 |      | Nitrogensæt, 10 bar reduktionsventil | 5700,00 |
| 3857015784 |      | Nitrogensæt, 50 bar reduktionsventil | 7647,00 |

## Værktøj og serviceudstyr/Lodde-, svejseudstyr og loddemidler

### Reduktionsventiler

| Varenr.    | Type      | Beskrivelse                                  | Yderligere information   | DKK      |
|------------|-----------|--|--------------------------|----------|
| 4479018393 | 801-100X  | Reduktionsventil for oxygen, inkl. manometer |                          | 1371,00  |
| 4479018374 | 801-10N2  | Reduktionsventil for nitrogen 10 bar         | Med junior studs 22 324" | 1.645,00 |
| 4479018373 | 825-17N2  | Reduktionsventil for nitrogen 15 bar         |                          | 1647,00  |
| 4479018351 | 203-50N2  | Reduktionsventil for nitrogen 50 bar         |                          | 3916,00  |
| 4479018342 | 304-200N2 | Reduktionsventil for nitrogen 200 bar        |                          | 5735,00  |

### Flasker



| Varenr.    | Type   | Yderligere information                | DKK     |
|------------|--------|---------------------------------------|---------|
| 5669022390 | 2 ltr. | Nitrogen fyldning                     | 546,00  |
| 5669022391 | 5 ltr. | Nitrogen fyldning                     | 471,00  |
| 5669022380 | 5 ltr. | Nitrogen fyldning                     | 546,00  |
| 5669022389 | 2 ltr. | Oxygen fyldning                       | 546,00  |
| 5669022385 | 5 ltr. | Acetylen fyldning                     | 546,00  |
| 5669022388 | 5 ltr. | Oxygen fyldning                       | 546,00  |
| 5669022387 | 5 ltr. | Oxygenflaske i stål ekskl. fyldning   | 5916,00 |
| 5669022386 | 5 ltr. | Acetylenflaske i stål ekskl. fyldning | 7775,00 |
| 5669022384 | 2 ltr. | Oxygenflaske i stål ekskl. fyldning   | 3185,00 |
| 5669022383 | 2 ltr. | Nitrogenflaske i stål ekskl. fyldning | 3185,00 |
| 5669022382 | 5 ltr. | Nitrogenflaske i stål ekskl. fyldning | 5916,00 |
| 5669022379 | 4 ltr. | Nitrogenflaske i stål ekskl. fyldning | 5916,00 |

### Flasker og gasser til svejse- og loddese

| Varenr.    | Beskrivelse                      | DKK    |
|------------|----------------------------------|--------|
| 5109020691 | Oxygenflaske for Roxy Kit        | 578,00 |
| 5109020694 | For Roxy Kit, propan og acetylen | 117,00 |

### Flasker

| Varenr.    | Type    | Beskrivelse             | DKK   |
|------------|---------|-------------------------|-------|
| 3567014971 | 332 gr. | Multigas inkl. fyldning | 87,00 |

## Loddemidler



| Varenr.    | Beskrivelse                 | Dimension | Vægt pr. stang | DKK      |
|------------|-----------------------------|-----------|----------------|----------|
| 4454418332 | Fosforlod 2% AG firkantet   | 2,0 mm    | 16,0           | Dagspris |
| 4454418327 | Fosforlod 5% AG             | 2,0 mm    | 14,0           |          |
| 4454418326 | Fosforlod 5% AG             | 3,0 mm    | 29,1           |          |
| 4454418325 | Fosforlod 15% AG            | 1,5 mm    | 7,0            |          |
| 4454418324 | Fosforlod 15% AG            | 2,0 mm    | 13,3           |          |
| 4454418317 | Fosforlod 15% AG firkantet  | 2,0 mm    | 15,0           |          |
| 4454418323 | Fosforlod 15% AG            | 3,0 mm    | 31,0           |          |
| 4454418330 | Sølvlod 40% AG              | 1,5 mm    | 7,6            |          |
| 4454418322 | Sølvlod 40% AG              | 2,0 mm    | 14,1           |          |
| 4454418329 | Sølvlod 40% AG flussbelagt  | 1,5 mm    | 12,8           |          |
| 4454418321 | Sølvlod 55% AG              | 1,5 mm    | 8,1            |          |
| 4454418318 | Sølvlod 55% AG              | 2,0 mm    | 14,6           |          |
| 4454418328 | Sølvlod 55% AG, flussbelagt | 1,5 mm    | 13,1           |          |

## Loddemidler

| Varenr.    | Beskrivelse                    | Dimension | Vægt | DKK      |
|------------|--------------------------------|-----------|------|----------|
| 4234435874 | Aluminiumslod m. fluss alu/alu | 2,0 mm    | 3,0  | Dagspris |
| 4234435876 | Aluminiumslod m. fluss alu/cu  | 2,0 mm    | 5,7  |          |

## Hjælpemidler til lodning



| Varenr.    | Beskrivelse               | DKK    |
|------------|---------------------------|--------|
| 4454418320 | Flux pulver, 500 gr./dåse | 288,00 |

## Spejle



| Varenr.    | Type   | Beskrivelse                     | DKK    |
|------------|--------|---------------------------------|--------|
| 4807030021 | 14225  | Teleskopspejl                   | 62,00  |
| 4807029996 | MIR 2  | Teleskopspejl                   | 66,00  |
| 3567014970 | 5515GV | Forstørrelsesspejl med kugleled | 630,00 |

## Hjælpemidler for lodning



| Varenr.    | Type  | Beskrivelse           | Yderligere information            | DKK    |
|------------|-------|-----------------------|-----------------------------------|--------|
| 3747029411 | 78931 | Asbestfri flammematte | Tåler temperaturer op til 1000 °C | 584,00 |

## Værktøj og serviceudstyr/Lodde-, svejseudstyr og loddemidler

### Hjælpemidler til lodning



Varmeabsorberende/flammehæmmende spray, 1 ltr.

| Varenr.    | Beskrivelse                             | DKK    |
|------------|---|--------|
| 1108204464 | Varmeabsorberende, flammehæmmende spray | 401,00 |

### Fyldestation m. 2 trins vakuumpumpe og digitalvægt



**Leveres komplet med:**

827-VRP relativ vakuummeter  
M2-250 R600a sugemanometer  
M2-250 R134a sugemanometer  
10612-2 ventil til R600a og R134a engangscylindre  
10612-50 udstyr til flydende påfyldning fra R600a engangscylinder samt alle nødvendige fylde-  
evakuerings- og udluftningsslanger

| Varenr.    | Type          | Beskrivelse                                  | DKK      |
|------------|---------------|--|----------|
| 3857015779 | 10964         | Vakuumpumpe/fyldestation for R600a og R134a  | 17033,00 |
| 4907059187 | 10964-PM-R290 | Vakuumpumpe/fyldestation for R290/R600/R600a | 19454,00 |

### Serviceudstyr for R600 og R290



| Varenr.    | Type         | Beskrivelse   | Yderligere information           | DKK     |
|------------|--------------|---|----------------------------------|---------|
| 4907030354 | M4-3-BS-600a | 4-vejs manifold m. vakuummeter                              | Trykskala: -1 +3 bar, 0-1000mbar | 4200,00 |
| 4907030375 | 10500        | Elektronisk vægt  | Nøjagtighed +/- 0,5 gram         | 1670,00 |
| 4908030225 | 10612-50     | Udstyr for flydende påfyldning af R600a fra engangscylinder |                                  | 1240,00 |

### Lokring start- og servicesæt



| Varenr.    | Type     | Beskrivelse        | Yderligere information      | DKK      |
|------------|----------|--------------------|-----------------------------|----------|
| 4227008766 | SK-RA-01 | Lokring startsæt   | 65 dele i sortimentkuffert  | 9037,00  |
| 4227008769 | AKK 110  | Lokring servicesæt | 173 dele i sortimentkuffert | 13757,00 |

## D-TEK-STRATUS



Kombinerer den fremragende lækagedetektion af D-TEK-Select og "Claud Hunting" kapacitet på én stor bærbar skærm i én håndholdt enhed. Find hurtigt det område, hvor lækagen er ved hjælp af det letlæselige LCD-display. D-TEK Stratus er den næste store ting inden for detektion af kølemiddellækage.

Inkl. infrarød sensor, Li-ON genopladeligt batteri, AC vægoplader, DC bil-lader, ekstra lang sonde, bæretaske, 5 udskiftningsfiltre og hovedtelefoner.

| Varenr.    | Kølemiddel   | Følsomhed  | Batteri, varighed | Længde | DKK      |
|------------|--|------------|-------------------|--------|----------|
|            |  | R744       |                   | Føler  |          |
| 4077070192 | CFC,HCFC,HFC,HFO, blends,(inkl. A2L) og CO2 (CO2 sensor tilkøbes ) | 0,07 oz/yr | 8-10 timer        | 43 cm  | 12264,00 |

## D-TEK 3



Registrerer lækager på 1 gram udslip pr. år. Leveres i plastkuffert med genopladelige batterier, oplader samt ekstra filtre

| Varenr.    | Type        | Beskrivelse                          | Kølemiddel   | DKK     |
|------------|-------------|--------------------------------------|--|---------|
| 4077073598 | 721-202-G11 | D-TEK 3 Elektronisk lækagesøger      | CFC,HCFC,HFC,HFO, blends,(inkl. A2L) og CO2 (CO2 sensor tilkøbes ) | 7265,00 |
| 4077073599 | 721-204-G11 | D-TEK 3 Elektronisk læksøger for CO2 | CO2  | 8656,00 |
| 4077017223 | 1746840     | Elektronisk lækagesøger              | CO2  | 7817,00 |

## Tilbehør til D-TEK Stratus og D-TEK 3

| Varenr.    | Type       | Beskrivelse         | DKK     |
|------------|------------|---------------------|---------|
| 4077070190 | 724-701-G2 | CO2 sensor          | 3073,00 |
| 4077070193 | 724-701-G1 | IR sensor           | 1572,00 |
| 4077070188 | 721-702-G1 | Batteri             | 858,00  |
| 4077070191 | 721-606-G1 | Oplader 230V        | 357,00  |
| 4077070189 | 721-605-G1 | Oplader 12V         | 286,00  |
| 4079017228 | 712-707-G1 | 5 stk. Filterspids. | 243,00  |
| 4079070235 | 712-705-G1 | Beskyttelseshætte   | 89,00   |

## Tilbehør til D-TEC Select Elektronisk lækagesøger

| Varenr.    | Type       | Beskrivelse                      | Kølemiddel       | Yderligere information | DKK     |
|------------|------------|----------------------------------|------------------|------------------------|---------|
| 4079039633 | 716-701-G1 | IR-sensor CO2                    |                  |                        | 2544,00 |
| 4079033279 | 712-701-G1 | IR-sensor                        | CFC, HCFC OG HFC |                        | 1429,00 |
| 4079037228 | 712-700-G1 | Batteri                          |                  |                        | 743,00  |
| 4077069968 | 032-0427   | Premium høretelefon              |                  |                        | 561,00  |
| 4079017228 | 712-707-G1 | Filterspids og beskyttelseshætte | CFC, HCFC OG HFC | 5 x filter medfølger   | 243,00  |

## TIF RX-1A lækagesøger



- Registrerer lækager på 7 gram udslip pr. år.
- Justerbar følsomhed
- 2 trin
- Visuel lækageskala med 18 lysdioder (3 farver)
- Leveres i plastkuffert med batterier samt ekstra sensor

| Varenr.    | Beskrivelse             | Kølemiddel       | DKK     |
|------------|-------------------------|------------------|---------|
| 1137027980 | Elektronisk lækagesøger | CFC, HCFC OG HFC | 4342,00 |

## TIF XP-1A lækagesøger



- Registrerer lækager på 3 gram udslip pr år
- Justerbar følsomhed
- 7 trin
- Visuel lækageskala med 18 lysdioder (3 farver)
- Leveres i plasttaske med batterier samt ekstra sensor

| Varenr.    | Beskrivelse             | Kølemiddel       | DKK     |
|------------|-------------------------|------------------|---------|
| 1137027983 | Elektronisk lækagesøger | CFC, HCFC OG HFC | 5246,00 |

## TIF ZX-1A lækagesøger



- Registrerer lækager på 3 gram udslip pr år.
- Justerbar følsomhed. Leveres i plasttaske med genopladelige batteri, oplader samt ekstra sensor.

| Varenr.    | Beskrivelse             | Kølemiddel       | DKK     |
|------------|-------------------------|------------------|---------|
| 1137027979 | Elektronisk lækagesøger | CFC, HCFC OG HFC | 7314,00 |

## TIF8900-E gaslækagesøger



- Registrerer lækager fra NH3 50 ppm - R600a, R290 og R1270 500ppm
- Visuel lækageskala med 6 lysdioder.
- Leveres i plasttaske med genopladelige batterier og oplader.

| Varenr.    | Beskrivelse             | Kølemiddel | DKK     |
|------------|-------------------------|------------|---------|
| 1137027977 | Elektronisk lækagesøger | NH3 og HC  | 4583,00 |

## Værktøj og serviceudstyr / Måleinstrumenter og lækagesøgere

### Tilbehør til elektroniske lækagesøgere

| Varenr.    | Beskrivelse                                     | Kølemiddel | Yderligere information | DKK     |
|------------|---|------------|------------------------|---------|
| 1139030272 | Servicesæt med 3 sensorer, 2 beskyttelseshætter |            | For TIF RX-1A og XP-1A | 762,00  |
| 1139030244 | Sensor for ZX-1A                                |            |                        | 1195,00 |
| 1139039632 | Batteri for ZX-1A                               |            |                        | 1861,00 |
| 1139027985 | Sensorhoved TIF 8801                            | NH3 og HC  |                        | 584,00  |
| 6159032748 | Batterioplader TIF8800                          | NH3 og HC  |                        | 817,00  |
| 1139027984 | Batteri for TIF8800                             | NH3 og HC  |                        | 817,00  |

### Lækagesøger med ultraviolet lys



#### Lækagesøgersæt med ultraviolet lys

Lygte med fleksibel probeUV-100-2  
 Glo Gun injection system med 1/4" flare tilslutning  
 Lynkobling for auto air condition  
 UV-GLO-LEAK sporestof 48 ml.  
 Leveres i plastkuffert med beskyttelsesbriller og batterier  
 \*4 ml pr 0,3 ltr olie

| Varenr.    | Beskrivelse                       | DKK     |
|------------|-----------------------------------|---------|
| 4907030153 | Lækagesøgersæt m. ultraviolet lys | 6606,00 |

### Lækagesøger uden propanflaske

Leveres med messingbrænderhoved og slange

| Varenr.    | Type     | Beskrivelse                 | Kølemiddel  | Yderligere information | DKK    |
|------------|----------|-----------------------------|-------------|------------------------|--------|
| 4907030350 | 16840-01 | Lækagesøger for CFC og HCFC | CFC og HCFC | Ekskl. propanflaske    | 898,00 |

### Tilbehør



| Varenr.    | Beskrivelse              | DKK    |
|------------|--------------------------|--------|
| 4728246182 | UV lampe med bøjelig arm | 682,00 |
| 4728246181 | Briller for sporemiddel  | 222,00 |



## UV sporingsmiddel

| Varenr.    | Beskrivelse              | Yderligere information              | DKK    |
|------------|--------------------------|-------------------------------------|--------|
| 4728246169 | Brilliant UV sporemiddel | 12x7,5 ml. pakke á 12 tuber + flex  | 348,00 |
| 4728246170 | Brilliant UV sporemiddel | 60 ml (2x30) pakke á 2 tuber + flex | 181,00 |
| 4728246171 | Brilliant UV sporemiddel | 120 ml                              | 203,00 |

## Tilbehør lækagesøger



| Varenr.    | Type  | Beskrivelse           | Yderligere information  | DKK     |
|------------|-------|-----------------------|-------------------------|---------|
| 4907030154 | UVA-5 | Lygte                 | Inkl. UVA brille        | 1454,00 |
| 4909030393 | 16847 | Propanflaske 400 gr.  |                         | 233,00  |
| 1537004731 |       | Læksøgerspray 400 gr. | Med kugleventil og dyse | 129,00  |

## Infrarødt termometer



Infrarødt termometer med lasersigte og belyst display  
400L måler overfladetemperaturen berøringsfrit med infrarødt lys. Dette gør det muligt, at måle temperaturen hvor det før har været svært eller umuligt at komme til. Temperaturen vises på displayet med det samme.

| Varenr.    | Type | Beskrivelse          | Område°C       | Yderligere information | DKK     |
|------------|------|----------------------|----------------|------------------------|---------|
| 4807030011 | 400L | Infrarødt termometer | -60 °C/+500 °C | Opløsning 0,1 °C       | 1795,00 |

## Digitale termometre og følere



Indstikstermometer inkl. plasthylster

| Varenr.    | Type  | Beskrivelse          | Område | Temp. område | DKK    |
|------------|-------|----------------------|--------|--------------|--------|
| 4807030123 | 15140 | Føler i rustfri stål | 0,1 °C | -50/+200 °C  | 471,00 |

## Digitalt indstikstermometer



Digitalt indstikstermometer med rundt display, inkl. plasthylster

| Varenr.    | Type     | Beskrivelse                 | Område°C    | Yderligere information | DKK    |
|------------|----------|-----------------------------|-------------|------------------------|--------|
| 4807030015 | DGT-1415 | Digitalt indstikstermometer | -50/+150 °C | Opløsning 0,1 °C       | 191,00 |

## Digitalt lommetermometer



Handy digital lommetermometer med programmerbar alarm for max./min. temperatur. Data hold og max./min. hukommelse

| Varenr.    | Type    | Beskrivelse              | Område°C    | Yderligere information | DKK     |
|------------|---------|--------------------------|-------------|------------------------|---------|
| 4807030012 | RT-905A | Digitalt lommetermometer | -50/+200 °C | Opløsning 0,1 °C       | 1371,00 |

## Digitale termometre med 3 følere

| Varenr.    | Type     | Beskrivelse                       | Temperaturområde | Yderligere information                 | DKK      |
|------------|----------|-----------------------------------|------------------|--|----------|
| 3749009128 | SH 66-AC | 3 punkts differenstermometer      | -40/+150 °C      | Leveres i slagfast kuffert m. 3 følere | 6419,00  |
| 3749009125 | SH 2010  | Luft/Overfladeføler               | -40/+150 °C      |  | 688,00   |
| 3749009126 | SH 1075  | Punktføler (spyd)                 | -40/+150 °C      |  | 1139,00  |
| 3749009127 | SH 4011  | Luft/Overfladeføler m.velcro tape | -40/+150 °C      |  | 1.382,00 |

**Digitalt termometer med 2 følere**

Model 307 er forsynet med datahold, max. hold samt differensmåling.  
Leveres komplet inkl. bordstøtte, gummibeskyttelseskappe, batteri samt 2 stk. TPK 01 trådføler

| Varenr.    | Type | Beskrivelse                     | Område°C     | Yderligere information     | DKK     |
|------------|------|---------------------------------|--------------|----------------------------|---------|
| 4807030000 | 307  | Digitalttermometer med 2 følere | -50/+1300 °C | Opløsning 0,1/1 °C valgfri | 1278,00 |

**Type K Ni-CrNi følere for model 307**

| Varenr.    | Type   | Beskrivelse            | Yderligere information | DKK     |
|------------|--------|------------------------|------------------------|---------|
| 4807029999 | TPK 01 | Trådføler              | Måleområde -50/+200 °C | 111,00  |
| 4807030004 | TPK 03 | Indstik/universalføler | Måleområde -50/+800 °C | 623,00  |
| 4807030005 | TPK 04 | Overfladeføler         | Måleområde -50/+800 °C | 1026,00 |

**Klemtang**

| Varenr.    | Beskrivelse   | Område (I)   | DKK    |
|------------|---------------|--------------|--------|
| 4907030201 | Kugleklemtang | 3/16" - 3/8" | 683,00 |

## Måleinstrumenter

| Varenr.    | Type                | Beskrivelse     | Diameter (m) | Område°C         | Yderligere information  | Spænding                | DKK    |
|------------|---------------------|-----------------|--------------|------------------|---|-------------------------|--------|
| 2627010823 | Elma 106 volt stick | Volt test       |              | 100-1000 volt AC | Berøringsfri polsøger   |                         | 286,00 |
| 2627010837 | Elma 2000X          | Spændingstester |              | 100-690V         | Spænding, polsøger, fasefølge, gennemgang, relætest, lommelygte | 12-690V AC/DC           | 902,00 |
| 2627010824 | Elma 30             | Magnet test     |              |                  | Magnetfeltstester for test af magnetisme uden metallisk kontakt |                         | 401,00 |
| 2627010830 | Elma 109            | Klemtangsføler  | Ø35          |                  |   | 0-1000V DC<br>0-700V AC | 350,00 |

## Digital multimeter



YF 3700A måler AC/DC spænding, strøm, modstand, frekvens, kondensator, diode samt gennemgang.

Leveres komplet med bordstøtte, gummibeskyttelseskappe og prøveledninger

**Måleområder:**

Spænding: 0-1000V DC 0-750V AC

Strøm: 0-10Amp AC/DC

Modstand: 0-40M Ohm

Kondensator: 0-300UF

| Varenr.    | Type    | Beskrivelse        | DKK     |
|------------|---------|--------------------|---------|
| 4807030033 | YF3700A | Digital multimeter | 1906,00 |

## Digital multimeter



Peak Tech 3335 måler AC/DC spænding, strøm, modstand, transistorer, dioder, gennemgang samt temperatur.

Leveres med gummibeskyttelseskappe og prøveledninger.

**Måleområder:**

Spænding: 0-1000V DC 0-700V AC

Strøm: 0-20Amp AC/DC

Modstand: 0-20M Ohm

Temperatur -20/+75 °C

| Varenr.    | Type           | Beskrivelse        | DKK     |
|------------|----------------|--------------------|---------|
| 4997019330 | Peak Tech 3335 | Digital multimeter | 1134,00 |

## Digital mini tangamperemeter



K2031 er et tangamperemeter i miniformat. instrumentet måler AC strøm og kan på grund af størrelsen komme til næsten alle steder - også mange steder, hvor det er umuligt at anvende et normalt tangamperemeter.

| Varenr.    | Type           | Beskrivelse          | Måleområde    | Dimension, mm  | DKK     |
|------------|----------------|----------------------|---------------|----------------|---------|
| 2627010822 | Kyoritsu K2031 | Mini tangamperemeter | 0 - 200Amp AC | Mål: 145x51x25 | 1686,00 |

## Digital tangamperemeter



BM 117 måler strøm, spænding, kondensator, modstand og gennemgang.  
Instrumentet er forsynet med stort display, automatisk områdevalg, berøringsfri polsøger samt datahold. BM 117 er udstyret med „Auto Check“, som automatisk detekterer og vælger AC spænding, DC spænding samt gennemgang/modstand.  
Leveres komplet med taske og prøveledninger.  
Spænding: 0 - 600V AC/DC  
Strøm: 0 - 2000Amp AC  
Modstand: 0 - 600M Ohm

| Varenr.    | Type   | Beskrivelse             | DKK     |
|------------|--------|-------------------------|---------|
| 2627010838 | BM 117 | Digital tangamperemeter | 1898,00 |

## Digital tangamperemeter



Y 8020 digital tangamperemeter måler AC strøm, spænding og modstand.  
Leveres komplet med taske og prøveledninger.  
Spænding: 200-750V AC  
Strøm: 20-600Amp AC  
Modstand: 0-2K Ohm

| Varenr.    | Type   | Beskrivelse             | DKK    |
|------------|--------|-------------------------|--------|
| 4807030047 | Y 8020 | Digital tangamperemeter | 888,00 |

## Prøveledninger



Sæt bestående af 1 rød og 1 sort PVC ledning, 1 mm<sup>2</sup>, 95 cm.  
Forsynet med 4 mm bananstik med beskyttelseskappe og prøvepind med mulighed for montering af næb o.lign.  
Spænding: 1000 Volt  
Strøm: 20 Amp.

| Varenr.    | Type   | Beskrivelse  | DKK   |
|------------|--------|--------------|-------|
| 4807029997 | Lige   | Prøveledning | 66,00 |
| 4807029998 | Vinkel | Prøveledning | 66,00 |

## Isolationstester Kyoritsu 3131A



K3131 „megger“ er et meget sikkert og robust instrument med en lang række fordele:

- Valgfri prøvespænding 250, 500 og 1000V
- Låsbar testknap, så begge hænder er fri
- Belyst spejlskale
- Indbygget Ohmmeter
- Advarsel ved fremmedspænding - for ekstra sikkerhed
- Leveres komplet med taske og prøveledninger

Måleområde: 0-100M Ohm 0 -200 M Ohm, 0-400M Ohm  
Prøvespænding: 250V 500V 1000V  
Målestrøm: konstant > 1mA  
Modstandsmåling: 0-2-20 Ohm

| Varenr.    | Type   | Beskrivelse      | DKK     |
|------------|--------|------------------|---------|
| 2627010835 | K3131A | Isolationstester | 4189,00 |

## Elektronisk vakuummeter



| Varenr.    | Type  | Tilslutning | Måleområde     | Opløsning | Yderligere information | DKK     |
|------------|-------|-------------|----------------|-----------|------------------------|---------|
| 3747009078 | VG-64 | 1/4 flare   | 12000-0 micron | 1 micron  | Tåler 20 bar overtryk  | 4123,00 |

## Absolut vakuummeter



Dette instrument kompenserer det atmosfæriske tryk. Derfor måles det effektive vakuum

| Varenr.    | Type  | Skala dia. mm | Måleområde | Tilslutning | Yderligere information            | DKK     |
|------------|-------|---------------|------------|-------------|-----------------------------------|---------|
| 4907030127 | 19621 | 100           | 150-0 mbar | 1/2 RGV     | Inkl. adaptor 1/2 RGV x 1/4 flare | 6021,00 |

## Absolut vacuummeter

Dette instrument kompenserer det atmosfæriske tryk. Derfor måles det effektive vakuum

| Varenr.    | Diameter, mm | Måleområde | Tilslutning       | Yderligere information     | DKK     |
|------------|--------------|------------|-------------------|----------------------------|---------|
| 5597021820 | 100          | 50-0 mbar  | 1/8 NPT           |                            | 3654,00 |
| 5599021821 |              |            | 1/8 FPT x 1/8 NPT | Sikkerhedsventil for P1135 | 934,00  |

## Relativ vakuummeter

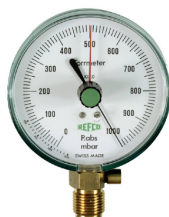

Vakuummeter med sikkerhedsventil.

| Varenr.    | Type  | Skala dia. mm | Måleområde    | Tilslutning | DKK     |
|------------|-------|---------------|---------------|-------------|---------|
| 4907030327 | 19801 | 100           | 0 - 200amp AC | 1/2" RGV    | 1518,00 |

**Relativ vakuummeter**

80 mm „pulse free“ relativ vakuummeter  
 Justerbar rød marør for reference markering  
 1/8" tilslutning  
 Aflæsning i mbar 100 - 0 mabar, klasse 1,6  
 Ingen kalibreringsskruer  
 1/4" krystallinse  
 Huller bag på for vægmontage

| Varenr.    | Type    | Diameter (m) | Måleområde    | Tilslutning | DKK    |
|------------|---------|--------------|---------------|-------------|--------|
| 3747029405 | 827-VRP | 80 mm        | 1000 - 0 mbar | 1/8" NPT    | 622,00 |

**Montagebeslag for manometre**

| Varenr.    | Type   | Beskrivelse                      | Dimension         | DKK    |
|------------|--------|----------------------------------|-------------------|--------|
| 3749009129 | M2-106 | Vægmonteringsbeslag              | 1/8 NPT x 1/8 NPT | 144,00 |
| 4909030240 | 19803  | Overgangsstykke 1/2" x 1/4" fl.  |                   | 94,00  |
| 3744409075 |        | 646-F 1/4" x 1/8" Manometerstuds |                   | 20,00  |

**Varmeledende pasta**

Elma Varmepasta er et fedtfuldt silikone metaloxid som er termisk ledende.  
 Den anvendes i forbindelse med el og elektronik til at sprede og fordele varme samt udfylde hullerne mellem de forskellige materialer.  
 Driftstemperatur: -60 ° C til + 205 ° C  
 Pastaen kan anvendes til montering af bl.a. transistorer, dioder, resistorer og til samling af enhver form for komponenter, hvor der er behov for effektiv køling.

| Varenr.    | Type | Beskrivelse        | Yderligere information | DKK    |
|------------|------|--------------------|------------------------|--------|
| 2627010818 | Elma | Varmeledende pasta | 200 gram tube          | 626,00 |

**Varmeledende pasta**

Pastaen kan anvendes til montering af bl.a. transistorer, dioder, resistorer og til samling af enhver form for komponenter, hvor der er behov for effektiv køling.

| Varenr.    | Type    | Beskrivelse        | Yderligere information | Danfoss nr | DKK   |
|------------|---------|--------------------|------------------------|------------|-------|
| 1008202050 | Danfoss | Varmeledende pasta | 5 gram tube            | 041E0114   | 68,00 |



## Værktøj og serviceudstyr / Håndværktøj

### Dorne værktøj



| Varenr.    | Type   | Tilslutningstype                    | Yderligere information | DKK    |
|------------|--------|-------------------------------------|------------------------|--------|
| 4907030190 | T21100 | 18", 3/16", 1/4", 5/16", 3/8", 1/2" | Refco universaldorn    | 190,00 |

| Varenr.    | Type    | Tilslutningstype       | Yderligere information | DKK    |
|------------|---------|------------------------|------------------------|--------|
| 3747009081 | 93-S-06 | 3/8"                   | Imperial dorn          | 150,00 |
| 3747009082 | 93-S-04 | 1/4"                   | Imperial dorn          | 108,00 |
| 3747009103 | 193-S   | 1/4", 3/8", 1/2", 5/8" | Imperial dornesæt      | 316,00 |

| Varenr.    | Type | Tilslutningstype              | Yderligere information | DKK   |
|------------|------|-------------------------------|------------------------|-------|
| 4807030016 | CH95 | 1/4", 5/16", 3/8", 1/2", 5/8" | Proex universaldorn    | 70,00 |

### Skraldenøgler

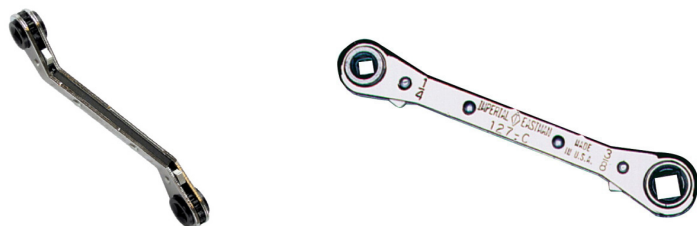

| Varenr.    | Type  | Område (l)   | Yderligere information | DKK     |
|------------|-------|--|------------------------|---------|
| 4907030204 | R6950 | 1/4", 5/16", 3/8" firkant, 8,5, 13 mm fast firkant | Refco                  | 1152,00 |

| Varenr.    | Type     | Område (l)                                | Yderligere information | DKK   |
|------------|----------|---|------------------------|-------|
| 4807030037 | RW-122   | 3/16", 1/4", 5/16", 3/8" firkant          | Proex                  | 76,00 |
| 4807030010 | Rw-122-S | 3/16", 1/4", 5/16", 3/8" firkant          | Proex                  | 83,00 |
| 4807030038 | RW-123   | 3/16", 1/4", firkant 1/2", 9/16" sekskant | Proex                  | 93,00 |

| Varenr.    | Type  | Område (l)                               | Yderligere information | DKK    |
|------------|-------|--|------------------------|--------|
| 3747009086 | 124C  | 3/16", 1/4" firkant 1/2", 9/16" sekskant | Imperial               | 415,00 |
| 3747009237 | 127-C | 3/162, 1/4" 5/16" 3/8" firkant           | Imperial               | 281,00 |

## Rørbukkerværktøj



Håndværktøj til bukning af bløde kobberør op til 180°

| Varenr.     | Beskrivelse | Dimension           | Bukkeradius | Yderligere information | DKK     |
|-------------|-------------|---------------------|-------------|------------------------|---------|
| 3747009080  | 364-FHA-04  | 1/4"                | 14 mm       | Imperial               | 1167,00 |
| 3747009092  | 364-FHA-05  | 5/16"               | 17 mm       | Imperial               | 1470,00 |
| 3747009102  | 364-FHA-06  | 3/8"                | 24 mm       | Imperial               | 1250,00 |
| 3747009239  | 364-FHA-08  | 1/2"                | 38 mm       | Imperial               | 1781,00 |
| 3747009101  | 364-FHA-10  | 5/8"                | 57 mm       | Imperial               | 2662,00 |
| 3747009100  | 364-FHA-12  | 3/4"                | 76 mm       | Imperial               | 3234,00 |
| 3747009099  | 364-FHA-14  | 7/8"                | 76 mm       | Imperial               | 5617,00 |
| 3747009093* | 367-FH      | 1/8", 3/16" og 1/4" | 3-i-en      | Imperial               | 611,00  |
| 3747009238* | 368-FH      | 1/4", 5/16" og 3/8" | 3-i-en      | Imperial               | 630,00  |

\* Kan bukke op til 90°

| Varenr.     | Beskrivelse    | Dimension         | Bukkeradius | Yderligere information | DKK    |
|-------------|----------------|-------------------|-------------|------------------------|--------|
| 4807030036  | CH-364-04      | 1/4"              | 14 mm       | Proex                  | 207,00 |
| 4807030043  | CH-364-05      | 5/16"             | 17 mm       | Proex                  | 249,00 |
| 4807030051  | CH-364-06      | 3/8"              | 24 mm       | Proex                  | 373,00 |
| 4807030050  | CH-364-08      | 1/2"              | 38 mm       | Proex                  | 480,00 |
| 4807030049  | CH-364-10      | 5/8"              | 57 mm       | Proex                  | 663,00 |
| 4807029994  | CH-364-12      | 3/4"              | 76 mm       | Proex                  | 777,00 |
| 4807030048  | CH-364-14      | 7/8"              | 76 mm       | Proex                  | 829,00 |
| 4807030039* | CH-666, 3-i-én | 1/4", 5/16", 3/8" | 3-i-én      | Proex                  | 159,00 |

\* Kan bukke op til 90°

## Proex bukkefjedre



| Varenr.    | Type  | Dimension | DKK     |
|------------|-------|-----------|---------|
| 4807030057 | BS-04 | 1/4"      | 14,85   |
| 4807030056 | BS-06 | 3/8"      | 1647,00 |
| 4807030055 | BS-08 | 1/2"      | 22,28   |
| 4807030054 | BS-10 | 5/8"      | 43,00   |
| 4807030072 | BS-12 | 3/4"      | 50,00   |

## Rørskærere



| Varenr.    | Type     | Dimension       | Længde | Yderligere information | DKK     |
|------------|----------|-----------------|--------|------------------------|---------|
| 3747009087 | 312-FC*  | 1/4" - 1 5/8"   | 150 mm | Imperial               | 795,00  |
| 3747009088 | 174-F    | 1/8" - 1 1/8"   | 85 mm  | Imperial               | 560,00  |
| 3747009091 | 406--FA* | 2 1/8" - 4 1/8" | 350 mm | Imperial               | 2978,00 |
| 3747009096 | TC-1050  | 1/8" - 5/8"     | 50 mm  | Imperial               | 318,00  |
| 3747009097 | TC-1000* | 1/8" - 1 1/8"   | 125 mm | Imperial               | 560,00  |
| 3747009232 | 206-FB*  | 3/8" - 2 5/8"   | 280 mm | Imperial               | 1779,00 |

\*Inkl. afgrater og ekstra skærehjul

| Varenr.    | Type     | Dimension     | Længde | Yderligere information | DKK    |
|------------|----------|---------------|--------|------------------------|--------|
| 5107020651 | C-35     | 1/4" - 1 3/8" | 145 mm | Rothenberger           | 737,00 |
| 5107020652 | Mini-cut | 1/8" - 7/8"   | 65 mm  | Rothenberger           | 401,00 |
| 5107020658 | Mini Max | 1/8" - 1 1/8" | 85 mm  | Rothenberger           | 514,00 |

| Varenr.    | Type    | Dimension     | Længde | Yderligere information | DKK    |
|------------|---------|---------------|--------|------------------------|--------|
| 4807030040 | TC-312* | 1/4" - 1 5/8" | 150 mm | Proex                  | 159,00 |
| 4807030045 | TC-127  | 1/8" - 5/8"   | 50 mm  | Proex                  | 47,00  |
| 4807030046 | TC-274* | 1/8" - 1 1/8" | 125 mm | Proex                  | 150,00 |

## Skærehjul for rørskærere



| Varenr.    | Type  | For rørskærer          | Yderligere information | DKK    |
|------------|-------|------------------------|------------------------|--------|
| 3749009114 | 75015 | 174-F, TC-1000, 312-FB | Imperial               | 109,00 |
| 3749009117 | 32633 | TC-1050                | Imperial               | 94,00  |
| 3749009123 | 74833 | 406-FA                 | Imperial               | 355,00 |
| 3749009124 | 74761 | 206-FB                 | Imperial               | 208,00 |

| Varenr.    | Område (M)         | For rørskærer         | Yderligere information | DKK   |
|------------|--------------------|-----------------------|------------------------|-------|
| 5109020708 | For 28 mm og 35 mm | Mini, Mini Max og C35 | Rothenberger           | 89,00 |

| Varenr.    | Type  | For rørskærer | Yderligere information | DKK   |
|------------|-------|---------------|------------------------|-------|
| 4807030013 | 127FB | TC-127        | Proex                  | 20,16 |

**Afgrater**

| Varenr.    | Type  | Beskrivelse  | Yderligere information | DKK    |
|------------|-------|--|------------------------|--------|
| 3747009104 | 208-F | Metal, udv./indv. afgrater for kobber,- aluminium- og messingrør | Imperial               | 180,00 |

| Varenr.    | Type   | Beskrivelse   | Yderligere information | DKK    |
|------------|--------|---|------------------------|--------|
| 5107020662 | 1.1006 | Plastik, udv./indv. afgrater for kobber, aluminium- og messingrør | Rothenberger           | 300,00 |
| 5107020666 | 2.1654 | Universalafgrater med 3 klinger                                   | Rothenberger           | 376,00 |
| 5109020712 |        | Afgraterklinge  | Rothenberger           | 78,00  |

| Varenr.    | Type  | Beskrivelse  | Yderligere information | DKK   |
|------------|-------|--|------------------------|-------|
| 4807030052 | LY208 | Metal, udv./indv. afgrater for kobber,- aluminium- og messingrør | Proex                  | 93,00 |

**Kraveværktøj**

| Varenr.    | Type    | Beskrivelse   | Område (l)    | Yderligere information | DKK     |
|------------|---------|---|---------------|------------------------|---------|
| 3747009079 | 395-FAM | For milimeter kobberrør                                 | 4 mm - 16 mm  | Imperial               | 1000,00 |
| 3747009089 | 203-FA  | For store dimensioner                                   | 5/8" - 1 1/8" | Imperial               | 2298,00 |
| 3747009090 | 275-FS  | Krave-/dorneværktøj                                     | 3/4" - 3/4"   | Imperial               | 2324,00 |
| 3747009094 | 300-FB  | Røret fastspændes vha. greb for enden af blokken        | 3/16" - 5/8"  | Imperial               | 1427,00 |
| 3747009095 | 525-F   | „Grabber“ universalværktøj til tomme eller metriske rør | 3/16" - 5/8"  | Imperial               | 1369,00 |
| 3747009105 | 195-FC  | Traditionel fastspænding af rør vha. fløjmmøtrikker     | 3/16" - 5/8"  | Imperial               | 1000,00 |
| 3747009231 | 500-FC  | Kraftigt håndgreb og facetslebet konus                  | 3/16" - 5/8"  | Imperial               | 1725,00 |

| Varenr.    | Type     | Beskrivelse   | Område (l)             | Yderligere information | DKK     |
|------------|----------|---|------------------------|------------------------|---------|
| 3747029403 | FTE-800  | Kraveværktøj med ekscentrisk konus og autostop. Til brug med boremaskine. Minimum 1800 RPM og 500 Watt. | 1/8" - 3/4"            | ITE                    | 1568,00 |
| 2077055496 | FSPIN100 | Kraveværktøj til brug med boremaskine. Krav min. 1800 RPM og 500 Watt.                                  | 1/4", 3/8", 1/2", 5/8" | Spintools              | 1848,00 |

| Varenr.    | Type    | Beskrivelse  | Område (l)   | Yderligere information | DKK     |
|------------|---------|--|--------------|------------------------|---------|
| 4807030041 | FT-500  | Kraftigt håndgreb og facetslebet konus   | 3/16" - 5/8" | Proex                  | 363,00  |
| 4807030053 | FT-195  | Traditionel fastspænding af rør vha fløjmmøtrikker                                     | 3/16" - 5/8" | Proex                  | 272,00  |
| 4807030044 | FT-525  | „Grabber“ universalværktøj til tomme eller metriske rør                                | 3/16" - 5/8" | Proex                  | 363,00  |
| 4807030042 | FT-275  | Krave-/dorneværktøj  | 3/16" - 3/4" | Proex                  | 553,00  |
| 4807030008 | CH-806A | Ekscentrisk konus og autostop. Til brug med boremaskine. Minimum 1800 RPM og 500 Watt. | 1/4" - 3/4"  | Proex                  | 3451,00 |

## Ekspandertang



| Varenr.    | Type   | Beskrivelse   | For rørdimension         | Yderligere information | DKK     |
|------------|--------|---------------|--------------------------|------------------------|---------|
| 5107020638 | 1.1200 | Ekspandertang | 5/16" - 1 1/3"           | Rocam                  | 6306,00 |
| 5107020633 | 1.2324 | Ekspandersæt  | 1/2", 5/8", 7/8", 1 1/8" | Rothenberger           | 8722,00 |

| Varenr.    | Type     | Beskrivelse         | For rørdimension                       | Yderligere information | DKK     |
|------------|----------|---------------------|--|------------------------|---------|
| 4807030007 | CH-1000H | Proex ekspandertang |  | Proex                  | 1759,00 |
| 4807030032 | CH1000   | Proex ekspandersæt  | 3/8", 1/2", 5/8", 3/4", 7/8" og 1 1/8" | Proex                  | 2151,00 |

## Ekspanderhoved med nitteforstærkning



| Varenr.    | Type   | For rørdimension | Yderligere information | DKK     |
|------------|--------|------------------|------------------------|---------|
| 5107020674 | 1.1008 | 1.125            | Rothenberger           | 2923,00 |
| 5109020699 | 1.1052 | 1 3/8"           | Rothenberger           | 734,00  |
| 5107020673 | 1.1053 | 1 5/8"           | Rothenberger           | 3054,00 |
| 5107020663 | 1.1054 | 1/2"             | Rothenberger           | 2124,00 |
| 5107020676 | 1.1055 | 3/4"             | Rothenberger           | 2153,00 |
| 5107020660 | 1.1056 | 3/8"             | Rothenberger           | 2124,00 |
| 5107020661 | 1.1058 | 1 1/8"           | Rothenberger           | 2153,00 |
| 5107020677 | 1.1035 | 5/8"             | Rothenberger           | 2153,00 |
| 5107020675 | 1.1062 | 0.875            | Rothenberger           | 2153,00 |

| Varenr.    | Type     | For rørdimension | Yderligere information | DKK     |
|------------|----------|------------------|------------------------|---------|
| 4807030031 | CH-1000E | 3/8"             | Proex                  | 403,00  |
| 4807030030 | CH-1000E | 1/2"             | Proex                  | 403,00  |
| 4807030029 | CH-1000E | 5/8"             | Proex                  | 403,00  |
| 4807030028 | CH-1000E | 3/4"             | Proex                  | 403,00  |
| 4807030027 | CH-1000E | 7/8"             | Proex                  | 403,00  |
| 4807030026 | CH-1000E | 1 1/8"           | Proex                  | 880,00  |
| 4807030025 | CH-1000E | 1 3/8"           | Proex                  | 829,00  |
| 4807030024 | CH-1000E | 1 5/8"           | Proex                  | 3451,00 |

## Udhalserværktøj



| Varenr.    | Type   | For rørdimension | Yderligere information | DKK     |
|------------|--------|------------------|------------------------|---------|
| 5107020639 | 2.2063 | 7/8"             | Rothenberger           | 2103,00 |
| 5107020640 | 2.2054 | 2 1/8            | Rothenberger           | 3969,00 |
| 5107020648 | 2.2060 | 3/8"             | Rothenberger           | 2870,00 |
| 5107020649 | 2.2035 | 1 3/8"           | Rothenberger           | 3186,00 |
| 5107020669 | 2.2068 | 1 5/8            | Rothenberger           | 1669,00 |
| 5107020670 | 2.2065 | 1 1/8"           | Rothenberger           | 2738,00 |
| 5107020672 | 2.2061 | 1/2"             | Rothenberger           | 2087,00 |

## Tilbehør til udhalserværktøj



| Varenr.    | Type   | Beskrivelse                | Dimension     | Yderligere information | DKK     |
|------------|--------|----------------------------|---------------|------------------------|---------|
| 5107020627 | 2.1583 | Unidrill                   | 3/8" - 1 1/8" | Rothenberger           | 1647,00 |
| 5107020647 | 2.1575 | Unidrill                   | 3/8" - 1 5/8" | Rothenberger           | 5229,00 |
| 5107020645 | 2.2081 | Skraldenøgle højre/venstre | 3/8" - 1 5/8" | Rothenberger           | 1371,00 |
| 5107020668 | 2.2.80 | Prægetang med målestok     | 3/8" - 1 5/8" | Rothenberger           | 1641,00 |

## Finneoprettere



| Varenr.    | Type   | Beskrivelse | Yderligere information                             | DKK   |
|------------|--------|-------------|--|-------|
| 4807030014 | CH-351 | Finnekam    | Plastik, for rengøring og opretning af lameller    | 74,00 |
| 4807030070 | CH-352 | Finnebørste | Fjederstål, for rengøring og opretning af lameller | 43,00 |



## Anboringventil

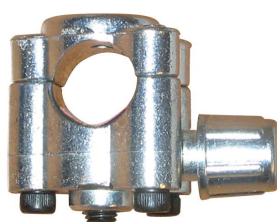
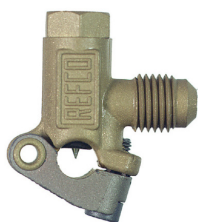

| Varenr.    | Type    | Beskrivelse                | For rørdimension       | DKK    |
|------------|---------|----------------------------|------------------------|--------|
| 4907030373 | EZ-36-1 | Messingventil med schrader | 3/16, 1/4, 5/16 og 3/8 | 331,00 |
| 4907030214 | LT-4G   | Messingventil              | 3/16, 1/4, 5/16 og 3/8 | 121,00 |

| Varenr.    | Type  | Beskrivelse      | For rørdimension | DKK     |
|------------|-------|------------------|------------------|---------|
| 3747009246 | BTV-1 | Aluminiumsventil | 1/4, 5/16 og 3/8 | 2151,00 |

## Anboringstænger og tilbehør

| Varenr.    | Type     | Beskrivelse                      | For rørdimension | DKK    |
|------------|----------|----------------------------------|------------------|--------|
| 4807030022 | 14210    | Anboringstang med schraderventil | 1/4 - 6 mm       | 193,00 |
| 4909030388 | 14210-01 | Dyse for Refco anboringstang     |                  | 66,00  |

| Varenr.    | Type   | Beskrivelse   | For rørdimension   | DKK     |
|------------|--------|---|--------------------|---------|
| 3857015789 | Mini   | Anboringstang med schraderventil. Dobbelt pakning samt ekstra brede kæber | 1/4 - 6 mm         | 3451,00 |
| 3857015788 | Maxi   | Anboringstang for Cu rør og filtre  | 1/4 - 7/8 (6-22mm) | 4293,00 |
| 1539027996 | 340570 | Pakning for Maxi/Mini anboringstang                                       |                    | 30,00   |

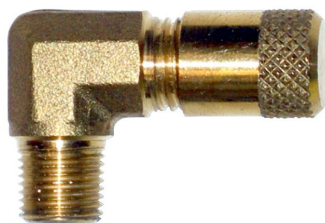
**Vinkel nippel x nippel**

| Varenr.    | Type    | Tilslutningstype      | DKK   |
|------------|---------|-----------------------|-------|
| 4904430094 | A-31492 | 1/4" flare x 1/8" NPT | 55,00 |

**Ligeløb nippel x nippel**

| Varenr.    | Type    | Tilslutningstype      | DKK   |
|------------|---------|-----------------------|-------|
| 4904430112 | A-31482 | 1/4 flare x 1/8 NPT   | 28,00 |
| 4904430111 | A-31484 | 1/4 flare x 1/4 NPT   | 39,00 |
| 4904430110 | A31424  | 1/4 flare x 1/4 flare | 35,00 |

**Ligeløb nippel x rør**



| Varenr.    | Type          | Tilslutningstype                                | DKK     |
|------------|---------------|---|---------|
| 4904430103 | A-31720       | 1/4 flare x 3/16 + 1/4 + 3/8 lodde              | 27,00   |
| 4904430102 | A-31720M      | 1/4 flare x 6 + 8 + 10 mm lodde                 | 27,00   |
| 4904430296 | A-31722       | 1/4 flare x 1/8 + 1/4 lodde                     | 30,00   |
| 4904430108 | A-31723       | 1/4 flare x 3/16 + 1/4 lodde                    | 29,00   |
| 4724218745 | A-31724       | 1/4 flare x 1/4 + 3/8 lodde                     | 30,00   |
| 4904430100 | A-31725       | 1/4 flare x 5/16 + 1/2 lodde                    | 30,00   |
| 4904430113 | A-31729       | 1/4 flare x 3/16 + 1/4 + 5/16 + 3/8 + 1/2 lodde | 43,00   |
| 4904430276 | A-31004       | 1/4 flare x 1/4 + 6 mm Cu-rør                   | 45,00   |
| 4807030020 | A-31004M      | 1/4 flare x 6 mm Cu-rør                         | 1371,00 |
| 3744409071 | A-31004       | 1/4 flare x 1/4 Cu-rør                          | 33,00   |
| 4904430090 | A-31004-R410A | 1/2" -20UNF x 1/4 Cu-rør                        | 46,00   |

## T-stykke

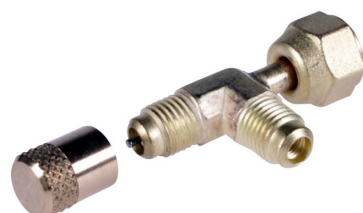

| Varenr.    | Type    | Tilslutningstype                        | DKK   |
|------------|---------|---|-------|
| 4904430297 | A-31444 | 1/4 flare x 1/4 flare x 1/4 flare       | 63,00 |
| 4904430277 | A-31452 | 1/4 flare x 1/4 flare x 1/8 NPT         | 63,00 |
| 4904430278 | A-31512 | 1/4 flare x 1/8 NPT x 1/4 flare         | 66,00 |
| 4904430280 | A-31134 | 1/4 lodde x 1/4 flare x 1/4 + 3/8 lodde | 66,00 |
| 4904430279 | A-31138 | 1/2 lodde x 1/4 flare x 1/2 + 5/8 lodde | 63,00 |

## T-stykke med omløber



| Varenr.    | Type    | Tilslutningstype                      | DKK    |
|------------|---------|---------------------------------------|--------|
| 4904430281 | A-31854 | 1/4 flare x 1/4 fast oml. x 1/4 flare | 66,00  |
| 4904430105 | A-31864 | 1/4 flare x 1/4 flare x 1/4 fast oml. | 70,00  |
| 4904430114 | A-31852 | 1/4 flare x 1/4 løs oml. x 1/4 flare  | 112,00 |
| 4904430115 | A-31851 | 1/4 flare x 1/4 flare x 1/4 løs oml.  | 112,00 |

## Quick kobling



| Varenr.    | Type      | Tilslutningstype          | DKK    |
|------------|-----------|---------------------------|--------|
| 4904430286 | QC-S4     | 1/4 flare x 1/4 flare     | 114,00 |
| 3744429400 | QC-S 410A | 1/4 flare x 1/2" - 20 UNF | 183,00 |
| 4904430292 | QC-E4     | 1/4 flare x 1/4 flare     | 108,00 |
| 4904430093 | QC-E4-USA | 1/4 flare x 3/16 flare    | 190,00 |

## Tilbehør til schraderfittings



| Varenr.    | Type    | Beskrivelse                                 | DKK    |
|------------|---------|---|--------|
| 4724218757 | NFT5-4  | 1/4 flare hætte inkl. pakning               | 11,15  |
| 4909030380 | NFT5-6  | 3/8 flare hætte inkl. pakning               | 28,00  |
| 3744429398 | NFT5-16 | 5/16 flare hætte inkl. pakning (R410A)      | 35,00  |
| 4909030389 | P-509   | 1/4 pakning for NFT5-4 hætte                | 41,00  |
| 4909030395 | P-509-T | Teflon pakning for 1/4" fyldeslange (R410A) | 103,00 |
| 4909030394 | P-510   | 3/8 pakning for NFT5-6 hætte                | 106,00 |
| 4909030391 | A-31999 | Ventilindsats                               | 12,27  |

## Værktøj til schraderventiler

| Varenr.    | Type               | Beskrivelse  | DKK     |
|------------|--------------------|--|---------|
| 4907030356 | A-32000            | Ventiludtager inkl. 6 ekstra ventilindsatse        | 196,00  |
| 4909030390 | A-32000-01         | Løs spids for ventiludtager                        | 34,00   |
| 6427024556 | CTV-1              | Ventiludtager                                      | 55,00   |
| 4907030331 | 32520              | Værktøj til udskiftning af ventilindsats           | 1126,00 |
| 4907030168 | 32520-R410A        | Værktøj til udskiftning af ventilindsats for R410A | 1202,00 |
| 4907030219 | 32515              | Fylde- og evakueringsventil                        | 974,00  |
| 4907030145 | 32515 1/2"         | Fylde- og evakueringsventil for R410A              | 1063,00 |
| 4907030138 | A-33410-1/2" 20UNF | Service ventil med aktuator                        | 290,00  |
| 4907030117 | A-33410            | Serviceventil med aktuator for R410A (grøn top)    | 356,00  |
| 4909030232 |                    | Pakning for A-33010+A33410                         | 56,00   |

## Omløbere



| Varenr.    | Type     | Tilslutningstype | DKK     |
|------------|----------|------------------|---------|
|            |          | "                |         |
| 4804430064 | NS4-4    | 1/4              | 6,37    |
| 4804429988 | NS4-6    | 3/8              | 13,79   |
| 4804429990 | NS4-8    | 1/2              | 1647,00 |
| 4804429989 | NS4-10   | 5/8              | 24,40   |
| 4804429991 | NS4-12   | 3/4              | 45,00   |
| 4804401371 | NRS4-108 | 5/8 x 1/2        | 28,00   |
| 4804406255 | NRS4-86  | 1/2 x 3/8        | 31,00   |
| 3744409229 | US4-4    | 1/4 x 1/4        | 30,00   |
| 3744409212 | US4-6    | 3/8 x 3/8        | 47,00   |
| 3744409211 | US4-8    | 1/2 x 1/2        | 100,00  |
| 3744409210 | US4-10   | 5/8 x 5/8        | 125,00  |
| 3744409209 | US4-12   | 3/4 x 3/4        | 218,00  |

## Omløber flare



| Varenr.    | Type  | Tilslutningstype | Kølemiddel | DKK   |
|------------|-------|------------------|------------|-------|
|            |       | "                |            |       |
| 4904430097 | NS4-5 | 5/16             | R410A      | 36,00 |

## Omløber med reduktion flare



| Varenr.    | Type     | Tilslutningstype | DKK   |
|------------|----------|------------------|-------|
|            |          | "                |       |
| 1924406254 | NRS4-64  | 3/8 x 1/4        | 35,00 |
| 4804406255 | NRS4-86  | 1/2 x 3/8        | 31,00 |
| 4804406254 | NRS4-108 | 5/8 x 1/2        | 35,00 |

## Omløber kobling flare x flare



| Varenr.    | Type   | Tilslutningstype | DKK    |
|------------|--------|------------------|--------|
| 3744409229 | US4-4  | 1/4"             | 30,00  |
| 3744409212 | US4-6  | 3/8 x 3/8        | 47,00  |
| 3744409211 | US4-8  | 1/2 x 1/2        | 100,00 |
| 3744409210 | US4-10 | 5/8 x 5/8        | 125,00 |
| 3744409209 | US4-12 | 3/4 x 3/4        | 218,00 |

## Blændhætte



| Varenr.    | Type  | Tilslutningstype | Danfoss nr | DKK   |
|------------|-------|------------------|------------|-------|
| 1004401963 | B1-4  | 1/4 flare        | 01114011   | 10,00 |
| 1004401962 | B1-6  | 3/8 flare        | 01114012   | 37,00 |
| 1004401970 | B1-8  | 1/2 flare        | 01114013   | 13,00 |
| 1004401969 | B1-10 | 5/8 flare        | 01114014   | 26,00 |
| 1004401968 | B1-12 | 3/4 flare        | 01114015   | 1,00  |

| Varenr.    | Type | Tilslutningstype | DKK   |
|------------|------|------------------|-------|
| 4904401370 | B1-5 | 5/16 R410A       | 76,00 |

## Kobberring



| Varenr.    | Type       | Beskrivelse | Tilslutningstype " | DKK   |
|------------|------------|-------------|--------------------|-------|
| 3744409167 | B2-5       | CU-ring     | 5/16               | 35,00 |
| 3744409143 | B2-8 R410A | CU-ring     | 1/2                | 6,00  |
| 3744409155 | B2-12      | CU-ring     | 3/4                | 13,79 |

| Varenr.    | Type  | Beskrivelse | Tilslutningstype " | Danfoss nr | DKK   |
|------------|-------|-------------|--------------------|------------|-------|
| 1004437710 | B2-6  | CU-ring     | 3/8 flare          | 01114017   | 67,00 |
| 1004437461 | B2-10 | CU-ring     | 5/8 flare          | 01114019   | 34,00 |

## Slutmuffe indvendig flare



| Varenr.    | Type       | Tilslutningstype | DKK   |
|------------|------------|------------------|-------|
|            |            | "                |       |
| 3744409074 | N5-4       | 1/4              | 7,43  |
| 3744409150 | N5-5 R410A | 5/16             | 21,00 |
| 3744409145 | N5-6       | 3/8              | 21,00 |
| 3744409153 | N5-8       | 1/2              | 23,00 |

## Adapterflare x lodde



| Varenr.    | Tilslutningstype | DKK     |
|------------|------------------|---------|
| 3744409208 | 1/4 x 1/4        | 3451,00 |
| 3744409138 | 3/8 x 3/8        | 1371,00 |
| 3744409154 | 1/2 x 1/2        | 1371,00 |
| 3744409157 | 5/8 x 5/8        | 102,00  |
| 3744409156 | 3/4 x 3/4        | 143,00  |

## Nippel flare x flare



| Varenr.    | Type  | Tilslutningstype | DKK    |
|------------|-------|------------------|--------|
|            |       | "                |        |
| 3744409203 | U2-4  | 1/4              | 19,00  |
| 3744409151 | U2-6  | 3/8              | 29,00  |
| 3744409202 | U2-8  | 1/2              | 52,00  |
| 3744409139 | U2-10 | 5/8              | 70,00  |
| 3744409201 | U2-12 | 3/4              | 144,00 |



## Nippel reduktion flare x flare



| Varenr.    | Type    | Tilslutningstype | DKK    |
|------------|---------|------------------|--------|
|            |         | "                |        |
| 3744409192 | UR2-64  | 3/8 x 1/4        | 35,00  |
| 3744409190 | UR2-84  | 1/2 x 1/4        | 83,00  |
| 3744409189 | UR2-86  | 1/2 x 3/8        | 125,00 |
| 3744409188 | UR2-106 | 5/8 x 3/8        | 140,00 |
| 3744409187 | UR2-108 | 5/8 x 1/2        | 140,00 |

## Nippel/muffe reduktion udv. flare x indiv. flare



| Varenr.    | Type    | Tilslutningstype | DKK    |
|------------|---------|------------------|--------|
|            |         | "                |        |
| 3744409186 | UR3-64  | 1/4 x 3/8        | 52,00  |
| 3744409185 | UR3-84  | 1/4 x 1/2        | 102,00 |
| 3744409184 | UR3-46  | 3/8 x 1/4        | 49,00  |
| 3744409183 | UR3-86  | 3/8 x 1/2        | 74,00  |
| 3744409182 | UR3-48  | 1/2 x 1/4        | 211,00 |
| 3744409181 | UR3-68  | 1/2 x 3/8        | 81,00  |
| 3744409135 | UR3-108 | 1/2 x 5/8        | 259,00 |
| 3744409171 | UR3-810 | 5/8 x 1/2        | 134,00 |

## Nippel reduktion flare x NPT



| Varenr.    | Type   | Tilslutningstype | DKK    |
|------------|--------|------------------|--------|
|            |        | "                |        |
| 3744409207 | U1-4A  | 1/4 x 1/8        | 15,00  |
| 3744409206 | U1-4B  | 1/4 x 1/4        | 20,00  |
| 3744409149 | U1-4C  | 1/4 x 3/8        | 30,00  |
| 3744409205 | U1-4D  | 1/4 x 1/2        | 45,00  |
| 3744409204 | U1-6B  | 3/8 x 1/4        | 29,00  |
| 3744409137 | U1-6C  | 3/8 x 3/8        | 32,00  |
| 3744409199 | U1-6D  | 3/8 x 1/2        | 49,00  |
| 3744409198 | U1-8B  | 1/2 x 1/4        | 63,00  |
| 3744409197 | U1-8C  | 1/2 x 3/8        | 53,00  |
| 3744409136 | U1-8D  | 1/2 x 1/2        | 78,00  |
| 3744409215 | U1-10C | 5/8 x 3/8        | 92,00  |
| 3744409214 | U1-10D | 5/8 x 1/2        | 56,00  |
| 3744409213 | U1-12E | 3/4 x 3/4        | 138,00 |

## Vinkel flare x flare



| Varenr.    | Type  | Tilslutningstype | DKK    |
|------------|-------|------------------|--------|
| 3744409226 | E2-4  | 1/4 x 1/4        | 54,00  |
| 3744409225 | E2-6  | 3/8 x 3/8        | 105,00 |
| 3744409224 | E2-8  | 1/2 x 1/2        | 145,00 |
| 1924406256 | E2-10 | 5/8 x 5/8        | 110,00 |
| 3744409223 | E2-12 | 3/4 x 3/4        | 229,00 |

### Vinkel flare x NPT



| Varenr.    | Type   | Tilslutningstype | DKK    |
|------------|--------|------------------|--------|
| 3744409175 | E1-4A  | 1/4 x 3/8        | 38,00  |
| 3744409174 | E1-4B  | 1/4 x 1/4        | 50,00  |
| 3744409134 | E1-4C  | 1/4 x 3/8        | 108,00 |
| 3744409172 | E1-6B  | 3/8 x 1/4        | 55,00  |
| 3744409228 | E1-6C  | 3/8 x 3/8        | 93,00  |
| 3744409176 | E1-6D  | 3/8 x 1/2        | 137,00 |
| 3744409217 | E1-8C  | 1/2 x 3/8        | 109,00 |
| 3744409216 | E1-8D  | 1/2 x 1/2        | 128,00 |
| 3744409227 | E1-10D | 5/8 x 1/2        | 174,00 |
| 3744409173 | E1-12E | 3/4 x 3/4        | 274,00 |

### Vinkel med omløber flare x flare

| Varenr.    | Type   | Tilslutningstype | DKK    |
|------------|--------|------------------|--------|
| 3744409141 | ES4-44 | 1/4 x 1/4        | 120,00 |
| 3744409147 | ES4-66 | 3/8 x 3/8        | 152,00 |

### T-stykke flare x flare x flare



| Varenr.    | Type  | Tilslutningstype | DKK    |
|------------|-------|------------------|--------|
| 3744409222 | T2-4  | 1/4 x 1/4 x 1/4  | 52,00  |
| 3744409220 | T2-6  | 3/8 x 3/8 x 3/8  | 102,00 |
| 3744409221 | T2-8  | 1/2 x 1/2 x 1/2  | 107,00 |
| 3744409219 | T2-10 | 5/8 x 5/8 x 5/8  | 245,00 |
| 3744409218 | T2-12 | 3/4 x 3/4 x 3/4  | 615,00 |

### T-stykke med reduktion flare x NPT x flare

| Varenr.    | Type  | Tilslutningstype | DKK    |
|------------|-------|------------------|--------|
| 3744409179 | T1-4A | 1/4 x 1/8 x 1/4  | 92,00  |
| 3744409178 | T1-4B | 1/4 x 1/4 x 1/4  | 115,00 |

## Kryds flare



| Varenr.    | Beskrivelse  | Tilslutningstype      | DKK    |
|------------|--------------|-----------------------|--------|
| 3744409177 | Kryds nippel | 1/4 x 1/4 x 1/4 x 1/4 | 289,00 |

## Prop flare



| Varenr.    | Type  | Tilslutningstype | DKK   |
|------------|-------|------------------|-------|
| 3744409200 | P2-4  | 1/4              | 31,00 |
| 3744409196 | P2-6  | 3/8              | 27,00 |
| 3744409195 | P2-8  | 1/2              | 41,00 |
| 3744409194 | P2-10 | 5/8              | 89,00 |

## Prop NPT



| Varenr.    | Type | Tilslutningstype | DKK   |
|------------|------|------------------|-------|
| 3744409180 | P3-A | 1/8              | 30,00 |
| 3744409191 | P3-B | 1/4              | 30,00 |
| 3744409073 | P3-C | 3/8              | 43,00 |

## Adaptor

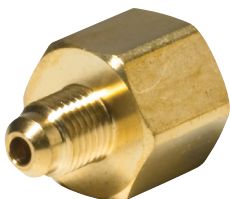

| Varenr.    | Type  | Tilslutningstype                        | DKK    |
|------------|-------|---|--------|
| 3744409075 | U3-4A | 1/4 udvendig flare x 1/8 indvendig FPT  | 20,16  |
| 3744409160 | U3-4B | 1/4 udvendig flare x 1/4 indvendig NPT  | 31,00  |
| 3744409170 | U5-4B | 1/4 udvendig NPT x 1/4 indvendig FFL    | 105,00 |
| 3934409133 | U6-4B | 1/4 indvendig flare x 1/4 indvendig FFL | 259,00 |

## Flexible slanger



PARFLEX flexible slanger for CFC, HCFC og HFC kølemidler.

PAG (Polyalkylene glycol), POE (polyolester) og mineralolier.

Slangerne leveres efter mål og monteres med omløber eller flare nippel koblinger.

Temperaturområde -40 °C til + 100 °C.

| Varenr.    | Type      | Beskrivelse   | DKK    |
|------------|-----------|---|--------|
| 1894428153 | 510A-4    | Slange pr. mtr. Max. arbejdstryk 190 bar v.+ 20 °C - 1/4" | 306,00 |
| 1894428148 | 10656-4-4 | Flare omløberkobling - 1/4"                               | 119,00 |
| 1894428154 | 10356-4-4 | Flare nippelkobling - 1/4"                                | 198,00 |

## Tværstrømsblæser med 1 blæserhjul



Tværstrømsblæser med 1 blæserhjul  
1 faset - 220/240V - 50/60Hz  
Tromlebredde 180 mm og 240 mm  
Ventilatormotor kan monteres både i højre og venstre side  
Vendbar ventilatormotor, der giver den optimale monteringsmulighed

| Varenr.    | Type            | Beskrivelse         | Strømforsyning      | Bredde mm | DKK    |
|------------|-----------------|---------------------|---------------------|-----------|--------|
| 2685010856 | TGA-60/1-180/20 | Tromlebredde 180 mm | 220/240V-1-50/60 Hz | 248       | 449,00 |
| 2685010858 | TGA-60/1-240/30 | Tromlebredde 240 mm | 220/240V-1-50/60 Hz | 318       | 464,00 |

## Tværstrømsblæsere med 2 blæserhjul



Tværstrømsblæser med 2 blæserhjul  
1 faset - 220/240V - 50/60Hz  
Tromlebredde 180 mm pr. tromle

| Varenr.    | Type            | Beskrivelse          | Strømforsyning      | Bredde mm | DKK    |
|------------|-----------------|----------------------|---------------------|-----------|--------|
| 2685010859 | TGD-60/1-180/30 | Tromlebredde 2 x 180 | 220/240V-1-50/60 Hz | 451       | 645,00 |

## Tværstrømsblæsere for SFE vitrinefordampere



Tværstrømsblæser for SFE vitrinefordampere  
1 faset - 220/240V - 50/60Hz

| Varenr.    | Type       | Beskrivelse         | Strømforsyning      | Bredde Total bredde | DKK     |
|------------|------------|---------------------|---------------------|---------------------|---------|
| 5269020979 | QLK45-0600 | Tromlebredde 60 mm  | 220/240V-1-50/60 Hz | 140 mm              | 800,00  |
| 5269020978 | QLK45-1200 | Tromlebredde 120 mm | 220/240V-1-50/60 Hz | 210 mm              | 897,00  |
| 5269020977 | QLK45-1800 | Tromlebredde 180 mm | 220/240V-1-50/60 Hz | 260 mm              | 1029,00 |

## Axialventilator



| Varenr.    | Beskrivelse         | Dimensioner mm | Strømforsyning      | Luft flow m <sup>3</sup> /h | DKK    |
|------------|---------------------|----------------|---------------------|-----------------------------|--------|
| 4805029993 | Axialventilator     | 120 x 120 x 38 | 220/240V-1-50/60 Hz | 199                         | 362,00 |
| 4805030065 | Inkl. 30 cm ledning | 80 x 80 x 38   | 220/240V-1-50/60 Hz | 51                          | 384,00 |
| 4805029992 | Inkl. 30 cm ledning | 80 x 80 x 25   | 220/240V-1-50/60 Hz | 40,25                       | 384,00 |

## Værktøj og serviceudstyr / Tilbehør / Ventilatorer og motorer

### Tilbehør for Sunon ventilator

| Varenr.    | Højde  | DKK   |
|------------|--|-------|
| 4809030074 | Net for ventilator 120 x 120                                       | 31,00 |
| 4809030076 | Net for ventilator 80 x 80   | 32,00 |
| 4809030077 | Stikben inkl. 120 cm ledning og hanstik, passer til 120x120 blæser | 72,00 |

### Ventilatormotorer for aggregater (sidebefæstigelse)

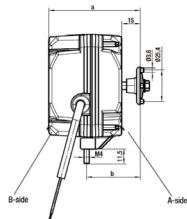

| Varenr.    | Type     | Watt<br>W | Amp<br>A | DKK    |
|------------|----------|-----------|----------|--------|
| 2741610922 | 118U0202 | 16        | 0.39     | 699,00 |
| 2741610923 | 118U0201 | 10        | 0.25     | 640,00 |
| 2741610924 | 118U0200 | 5         | 0.2      | 520,00 |

### Ventilatormotorer med 3 punkts ophæng



Ventilatormotorer med 3-punkts ophæng og/eller sidebefæstigelse  
 4-polet  
 1300rpm  
 220v/50Hz  
 Omgivelstemperatur -30 °C - +40 °C  
 Termisk beskyttelse

| Varenr.    | Type       | Beskrivelse   | Watt<br>W | Optagen<br>effekt<br>W | Anker-<br>tykkelse<br>mm | DKK    |
|------------|------------|---|-----------|------------------------|--------------------------|--------|
| 2741610921 | 82E-4534   | Ventilatormotorer med 3-punkts ophæng og/eller sidebefæstigelse | 5         | 30                     | 13                       | 187,00 |
| 2741610920 | VN 25 - 40 | Ventilatormotorer med 3-punkts ophæng og/eller sidebefæstigelse | 10        | 40                     | 20                       | 251,00 |
| 2741610919 | VN 18 - 30 | Ventilatormotorer med 3-punkts ophæng og/eller sidebefæstigelse | 16        | 70                     | 30                       | 257,00 |
| 2741610918 | VN 10 - 20 | Ventilatormotorer med 3-punkts ophæng og/eller sidebefæstigelse | 25        | 85                     | 40                       | 294,00 |
| 2741610917 | VN 5 - 13  | Ventilatormotorer med 3-punkts ophæng og/eller sidebefæstigelse | 34        | 130                    | 45                       | 338,00 |



## Model G25

| Varenr.    | Beskrivelse                               | DKK     |
|------------|---|---------|
| 2591610786 | Elco 25W motor m/lang aksel 40mm (lukket) | 1025,00 |

## Energisparemotorer

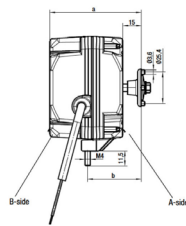
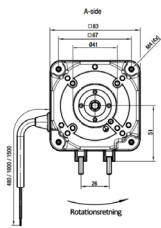

Energispare motor (IQ) 220v / 240v - 1300RPM -  
omgivelse -40°C + 50°C

| Varenr.    | Type    | Optagen effekt<br>W | Vinge | Bladvinkel<br>° | m <sup>3</sup> /time | Optagen effekt<br>W | DKK     |
|------------|---------|---------------------|-------|-----------------|----------------------|---------------------|---------|
| 2561610612 | iQ 3608 | 3                   | 154   | 28              | 190                  | 3                   | 1018,00 |
| 2561610611 | iQ 3612 | 5,3                 | 200   | 28              | 400                  | 5,3                 | 1096,00 |
| 2561610604 | iQ 3620 | 11,8                | 254   | 22              | 700                  | 11,8                | 1397,00 |

## Sugevinger



| Varenr.    | Diameter<br>mm | Motorstørrelse<br>W | DKK    |
|------------|----------------|---------------------|--------|
| 1009002363 | 170            | 5                   | 49,00  |
| 1009002364 | 200            | 5                   | 49,00  |
| 1009002358 | 230            | 10                  | 74,00  |
| 1009002108 | 254            | 16                  | 82,00  |
| 1009002357 | 300            | 18                  | 137,00 |

## Trykvinger



| Varenr.    | Diameter<br>mm | Vinge vinkel<br>° | Motorstørrelse<br>W | DKK    |
|------------|----------------|-------------------|---------------------|--------|
| 2591610785 | 154            | 28                | 5                   | 43,00  |
| 2591610795 | 200            | 28                | 5                   | 50,00  |
| 2591610794 | 230            | 28                | 10                  | 70,00  |
| 2591610793 | 254            | 22                | 10                  | 78,00  |
| 2591610789 | 254            | 28                | 18                  | 81,00  |
| 2591610784 | 300            | 28                | 25                  | 134,00 |

## Sugevinger



| Varenr.    | Diameter<br>mm | Vinge vinkel<br>° | Motorstørrelse<br>W | DKK   |
|------------|----------------|-------------------|---------------------|-------|
| 2591610787 | 154            | 28                | 5                   | 23,00 |
| 2591610801 | 200            | 28                | 5                   | 33,00 |
| 2591610799 | 230            | 28                | 10                  | 45,00 |
| 2591610798 | 254            | 22                | 10                  | 50,00 |
| 2591610797 | 254            | 28                | 18                  | 53,00 |
| 2591610796 | 300            | 28                | 25                  | 89,00 |

## Konsoller



| Varenr.    | Type | Beskrivelse<br>mm | DKK   |
|------------|------|-------------------|-------|
| 2591610792 | B    | 52                | 14,00 |
| 2591610791 | B    | 72                | 19,00 |
| 2591610790 | B    | 84                | 23,00 |
| 2591610800 | A    | 109               | 39,00 |

## Kapitel 12

**Kølemiddel, olie og kemikalier**

|                              |     |
|------------------------------|-----|
| Kølemiddel                   | 538 |
| Cylindre og diverse tilbehør | 543 |
| Olier                        | 544 |
| Kemikalier                   | 547 |
| Smøreolietabel               | 548 |
| Kølebærere, Temper           | 550 |
| Kondensatorrensøring         | 554 |
| Rensøring til kølemøbler     | 556 |

## Kølemiddel, olie og kemikalier / Kølemiddel

### R32



| Varenr.    | Beskrivelse<br>GWP | Cylinder type | Kølemiddel | Mængde<br>kg | DKK            |
|------------|--------------------|---------------|------------|--------------|----------------|
| 3838069331 | 675                | Stål          | R32        | 4            | Pris på opkald |
| 3838041031 | 675                | Stål          | R32        | 9            |                |
| 3838069332 | 675                | Stål          | R32        | 45           |                |

### R134a



| Varenr.    | Beskrivelse<br>GWP | Cylinder type | Kølemiddel | Mængde<br>kg | DKK            |
|------------|--------------------|---------------|------------|--------------|----------------|
| 3838015757 | 1430               | Aluminium     | R134a      | 14           | Pris på opkald |
| 3838015755 | 1430               | Stål          | R134a      | 60           |                |

### R450A (N-13)

| Varenr.    | Beskrivelse<br>GWP | Cylinder type | Kølemiddel   | Mængde<br>kg | DKK            |
|------------|--------------------|---------------|--------------|--------------|----------------|
| 3838046187 | 604                | Aluminium     | R450A (N-13) | 14           | Pris på opkald |
| 3838046188 | 604                | Stål          | R450A (N-13) | 60           |                |

### R1234yf

| Varenr.    | Beskrivelse<br>GWP | Cylinder type | Kølemiddel | Mængde<br>Kg | DKK            |
|------------|--------------------|---------------|------------|--------------|----------------|
| 3838037991 | 4                  | Stål          | HFO-1234yf | 5            | Pris på opkald |

### R1234ze

| Varenr.    | Beskrivelse<br>GWP | Cylinder type | Kølemiddel | Mængde<br>Kg | DKK            |
|------------|--------------------|---------------|------------|--------------|----------------|
| 3838044186 | 7                  | Stål          | HFO-123ze  | 5            | Pris på opkald |

### R404AR regenereret

| Varenr.    | Beskrivelse<br>GWP | Cylinder type | Kølemiddel | Mængde<br>Kg | DKK            |
|------------|--------------------|---------------|------------|--------------|----------------|
| 6188068366 | 3922               | Aluminium     | R404AR     | 10           | Pris på opkald |

### R404A

| Varenr.    | Beskrivelse<br>GWP | Cylinder type         | Kølemiddel | Mængde<br>Kg | DKK            |
|------------|--------------------|-----------------------|------------|--------------|----------------|
| 3838015734 | 3922               | Aluminium             | R404A      | 11           | Pris på opkald |
| 3838015749 | 3922               | Aluminium, lille cyl. | R404A      | 45           |                |
| 6188068366 | 3922               |                       | R404AR     | 10           |                |

## R507A



| Varenr.    | Beskrivelse<br>GWP | Cylinder type | Kølemiddel | Mængde<br>Kg | DKK            |
|------------|--------------------|---------------|------------|--------------|----------------|
| 3838015748 | 3985               | Aluminium     | R507A      | 12           | Pris på opkald |
| 3838015733 | 3985               | Stål          | R507A      | 45           |                |

## R407A

| Varenr.    | Beskrivelse<br>GWP | Cylinder type | Kølemiddel | Mængde<br>Kg | DKK            |
|------------|--------------------|---------------|------------|--------------|----------------|
| 3838015754 | 2107               | Aluminium     | R407A      | 11           | Pris på opkald |
| 3838015753 | 2107               | Stål          | R407A      | 44           |                |

## R407F

| Varenr.    | Beskrivelse<br>GWP | Cylinder type | Kølemiddel | Mængde<br>Kg | DKK            |
|------------|--------------------|---------------|------------|--------------|----------------|
| 3838039655 | 1825               | Aluminium     | R407F      | 11           | Pris på opkald |
| 3838039666 | 1825               | Stål          | R407F      | 45           |                |

## R448A (N-40)



| Varenr.    | Beskrivelse<br>GWP | Cylinder type | Kølemiddel   | Mængde<br>Kg | DKK            |
|------------|--------------------|---------------|--------------|--------------|----------------|
| 3838044238 | 1387               | Aluminium     | R448A (N-40) | 11           | Pris på opkald |

## R449A (XP-40)

| Varenr.    | Beskrivelse<br>GWP | Cylinder type | Kølemiddel   | Mængde<br>kg | DKK            |
|------------|--------------------|---------------|--------------|--------------|----------------|
| 3838045154 | 1397               | Alu           | R449A (XP40) | 11           | Pris på opkald |

## R452A (XP44)

| Varenr.    | Beskrivelse<br>GWP | Cylinder type | Kølemiddel   | Mængde<br>kg | DKK            |
|------------|--------------------|---------------|--------------|--------------|----------------|
| 3838047890 | 2141               | Aluminium     | R452A (XP44) | 11           | Pris på opkald |

## Kølemiddel, olie og kemikalier / Kølemiddel

### R407C



| Varenr.    | Beskrivelse<br>GWP | Cylinder type | Kølemiddel | Mængde<br>kg | DKK            |
|------------|--------------------|---------------|------------|--------------|----------------|
| 3838015752 | 1774               | Aluminium     | R407C      | 11           | Pris på opkald |
| 3838015751 | 1774               | Stål          | R407C      | 45           |                |

### R417A (MO-59)

| Varenr.    | Beskrivelse<br>GWP | Cylinder type | Kølemiddel   | Mængde<br>kg | DKK            |
|------------|--------------------|---------------|--------------|--------------|----------------|
| 3838042207 | 2346               | Aluminium     | R417A (MO59) | 12           | Pris på opkald |
| 3838015742 | 2346               | Stål          | R417A (MO59) | 54           |                |

### R422A



| Varenr.    | Beskrivelse<br>GWP | Cylinder type | Kølemiddel  | Mængde<br>kg | DKK            |
|------------|--------------------|---------------|-------------|--------------|----------------|
| 3838015735 | 3143               | Aluminium     | 422A (MO79) | 12           | Pris på opkald |

### R422D (MO-29)

| Varenr.    | Beskrivelse<br>GWP | Cylinder type | Kølemiddel  | Mængde<br>kg | DKK            |
|------------|--------------------|---------------|-------------|--------------|----------------|
| 3838041774 | 2729               | Aluminium     | 422D (MO29) | 12           | Pris på opkald |

### R410A

| Varenr.    | Beskrivelse<br>GWP | Cylinder type | Kølemiddel | Mængde<br>kg | DKK            |
|------------|--------------------|---------------|------------|--------------|----------------|
| 3838015737 | 2088               | Aluminium     | R410A      | 4            | Pris på opkald |
| 3838015744 | 2088               | Aluminium     | R410A      | 10           |                |
| 3838015743 | 2088               | Stål          | R410A      | 44           |                |

## R744 (CO2 kølemiddel)



| Varenr.    | Beskrivelse              | Cylinder type | Kølemiddel | Mængde kg | DKK            |
|------------|--------------------------|---------------|------------|-----------|----------------|
| 3838070643 | Fyldning ekskl. cylinder | Aluminium     | R744 (CO2) | 15        | Pris på opkald |
| 3838070644 | Ejendoms cylinder        | Aluminium     | R744 (CO2) | 15        |                |

## R290 (naturligt kølemiddel)



| Varenr.    | Beskrivelse GWP | Cylinder type | Kølemiddel | Mængde kg | DKK            |
|------------|-----------------|---------------|------------|-----------|----------------|
| 5668022359 | 3               | Aluminium     | R290       | 5         | Pris på opkald |
| 5668022358 |                 | Stål          | R290       | 21        |                |
| 5668022356 | 3               | Stål          | R290       | 33        |                |

## R600a (naturligt kølemiddel)

| Varenr.    | Beskrivelse GWP | Cylinder type | Kølemiddel | Mængde kg | DKK            |
|------------|-----------------|---------------|------------|-----------|----------------|
| 5668022355 | 3               | Aluminium     | R600a      | 5         | Pris på opkald |
| 5668022354 | 3               | Stål          | R600a      | 35        |                |

## R1270 (naturligt kølemiddel)

| Varenr.    | Beskrivelse GWP | Cylinder type | Kølemiddel | Mængde kg | DKK            |
|------------|-----------------|---------------|------------|-----------|----------------|
| 5668022357 | 2               | Aluminium     | R1270      | 6,1       | Pris på opkald |
| 5668022393 | 2               | Stål          | R1270      | 33        |                |



## Kølemiddel, olie og kemikalier / Kølemiddel

### R600a (engangsflasker i alu til kølemiddel)



| Varenr.    | Beskrivelse | Cylinder type | Mængde/gram | DKK    |
|------------|-------------|---------------|-------------|--------|
| 6428030226 | R600a       | Aluminium     | 420         | 177,00 |

### R290 (engangsflasker i alu til kølemiddel)



| Varenr.    | Beskrivelse | Cylinder type | Mængde/gram | DKK     |
|------------|-------------|---------------|-------------|---------|
| 3158014583 | R290        | Stål          | 370         | 1017,00 |

## Ventil for engangsflasker



| Varenr.    | Beskrivelse                                       | DKK    |
|------------|---|--------|
| 6428056618 | 1/4" - 1/2" Adapter f/R290 flasker efter 1/1-2018 | 190,00 |

## Ventil for engangscylinder

| Varenr.    | Beskrivelse                       | DKK    |
|------------|-----------------------------------|--------|
| 4908030224 | Ventil for engangscylinder, R600a | 196,00 |
| 4907030207 | Ventil for engangscylinder, R134a | 205,00 |

## Varmelegeme med termostat for kølemiddelcylindre

| Varenr.    | Beskrivelse               | DKK    |
|------------|---------------------------|--------|
| 3747029464 | Varmelegeme med termostat | 145,00 |

## Adaptere



| Varenr.    | Beskrivelse                       | DKK    |
|------------|-----------------------------------|--------|
| 4808030059 | Messingadapter for alu cylinder   | 49,00  |
| 2794210968 | Messingadapter for stål cylinder  | 79,00  |
| 4078017224 | Adapter for R1270R/R290/R600a/R32 | 352,00 |

## Pakninger

| Varenr.    | Beskrivelse              | DKK   |
|------------|--------------------------|-------|
| 1539004735 | Pakning for alu cylinder | 13,00 |
| 1539004732 | Pakning fo stål cylinder | 29,00 |

## Kølemiddel, olie og kemikalier / Olier / Maneurop

### Mineral for HCFC



| Varenr.    | Type | Beskrivelse               | Volumen<br>Indhold/l | Viskocitet<br>cSt/+40 °C | DKK    |
|------------|------|---------------------------|----------------------|--------------------------|--------|
| 1008201973 | 160P | For kompressor MT, SM, MS | 5                    | 30                       | 838,00 |
| 1008201972 | 160P | For kompressor MT, SM, MS | 2                    | 30                       | 437,00 |

### Polyolester for HFC



| Varenr.    | Type  | Beskrivelse          | Volumen<br>Indhold/l | Yderligere information<br>Viskocitet cSt/+40 °C | DKK     |
|------------|-------|----------------------|----------------------|---|---------|
| 1008201974 | 160PZ | For kompressor MTZ   | 1                    | 32  | 611,00  |
| 1008240109 | 160PZ | For kompressor MTZ   | 2.5                  | 32  | 1506,00 |
| 1008234020 | 160Z  |                      | 1                    | 32  | 1239,00 |
| 1008202846 | 160SZ | For scrollkompressor | 2                    | 32  | 1239,00 |

### Olie for NH

| Varenr.    | Type  | Beskrivelse              | Volumen | DKK     |
|------------|-------|--------------------------|---------|---------|
| 2009007055 | KC 68 | Mineralolie for ammoniak | 10      | 1419,00 |

### Syntetisk for HCFC

| Varenr.    | Type     | Beskrivelse                | Volumen<br>l | Yderligere information<br>Viscositet cSt ved 40<br>°C | DKK     |
|------------|----------|----------------------------|--------------|---|---------|
| 2009007071 | B 100    | Bitzer syntetisk olie HCFC | 20 ltr.      |   | 3578,00 |
| 2009007081 | B320H    | Bitzer syntetisk olie HCFC | 20 ltr.      | 300   | 7221,00 |
| 2009007073 | B150S    | Bitzer syntetisk olie HCFC | 20 ltr.      | 168   | 7458,00 |
| 2009008341 | SHC 226E | Bitzer PAO olie, R717      | 20 ltr.      | 67  | 6859,00 |

## Semisyntetisk for HCFC



| Varenr.    | Type  | Beskrivelse                       | Volumen | DKK    |
|------------|-------|-----------------------------------|---------|--------|
| 2009007084 | B 5.2 | Bitzer delsyntetisk olie for HCFC | 1 ltr.  | 164,00 |
| 2009007099 | B 5.2 | Bitzer delsyntetisk olie for HCFC | 5 ltr.  | 821,00 |

## Polyolester for HFC

| Varenr.    | Type     | Beskrivelse                    | Volumen | Yderligere information<br>Viscositet cSt ved<br>40 °C | DKK     |
|------------|----------|--------------------------------|---------|---|---------|
| 2009007105 | BSE 32   | Bitzer polyolesterolie for HFC | 1 ltr.  |   | 386,00  |
| 2009007109 | BSE 32   | Bitzer polyolesterolie for HFC | 5 ltr.  |   | 1748,00 |
| 2009007147 | BSE 55   | Bitzer polyolesterolie for HFC | 1 ltr.  |   | 402,00  |
| 2009007155 | BSE 55   | Bitzer polyolesterolie for HFC | 5 ltr.  |   | 1797,00 |
| 2009007145 | BSE 170  | Bitzer polyolesterolie for HFC | 10 ltr. | 170   | 4217,00 |
| 2009007146 | BSE 170L | Bitzer polyolesterolie for HFC | 10 ltr. |   | 4217,00 |
| 2009059656 | B100     | Bitzer polyolesterolie for HFC | 10 ltr. | 94  | 1789,00 |

## Polyolester for CO



| Varenr.    | Type     | Beskrivelse                    | Volumen | DKK     |
|------------|----------|--------------------------------|---------|---------|
| 2009007160 | BSE 60 K | Bitzer polyolesterolie for CO2 | 1 ltr.  | 353,00  |
| 2009007161 | BSE 60 K | Bitzer polyolesterolie for CO2 | 5 ltr.  | 1592,00 |
| 2009007169 | BSE 85 K | Bitzer polyolesterolie for CO2 | 1 ltr.  | 878,00  |
| 2009007174 | BSE 85 K | Bitzer polyolesterolie for CO2 | 5 ltr.  | 4234,00 |
| 2009007170 | BSE 85 K | Bitzer polyolesterolie for CO2 | 10      | 8263,00 |

## Kølemiddel, olie og kemikalier / Olier

### Polyolester for HFC



| Varenr.    | Type     | Beskrivelse                       | Volumen<br>l | DKK     |
|------------|----------|-----------------------------------|--------------|---------|
| 4728218775 | RL22S    | Emkarate olie                     | 1            | 394,00  |
| 4728218774 | RL22H    | Emkarate olie                     | 5            | 1682,00 |
| 4728218776 | RL32H    | Emkarate olie                     | 1            | 376,00  |
| 4728218777 | RL32H    | Emkarate olie                     | 5            | 1627,00 |
| 4728218778 | RL46H    | Emkarate olie                     | 1            | 432,00  |
| 4728218779 | RL46H    | Emkarate olie                     | 5            | 1874,00 |
| 4728218780 | RL68H    | Emkarate olie                     | 1            | 428,00  |
| 4728218847 | RL68H    | Emkarate olie                     | 5            | 1874,00 |
| 4728218769 | RL 100 H | Emkarate polyol esterolie for HFC | 1            | 438,00  |
| 4728218770 | RL 100 H | Emkarate polyol esterolie for HFC | 5            | 1895,00 |

### Mineral for for HCFC



SUNISO GS-olie er vandbehandlet olie i høj kvalitet, designet til brug som smøremiddel for kølekompressorer med traditionelle kølemidler.

| Varenr.    | Type | Beskrivelse         | Volumen<br>l | DKK    |
|------------|------|---------------------|--------------|--------|
| 4778218899 | 3 GS | Mineralolie for HFC | 4            | 409,00 |
| 4778218898 | 4 GS | Mineralolie for HFC | 4            | 409,00 |

### Olie for vacuumpumper



| Varenr.    | Type | Beskrivelse           | Volumen<br>l | DKK    |
|------------|------|-----------------------|--------------|--------|
| 4908230230 | DV06 | Olie til vacuumpumper | 1            | 187,00 |

## Syreneutraliserende væsker



| Varenr.    | Beskrivelse                           | Volumen | DKK    |
|------------|---------------------------------------|---------|--------|
| 5228220958 | Til syreneutralisering af mineralolie | 4 oz    | 532,00 |
| 5228220957 | Til syreneutralisering af esterolie   | 4 oz    | 591,00 |

## Oliesyre test



| Varenr.    | Beskrivelse                | DKK    |
|------------|----------------------------|--------|
| 4728218781 | Syretester for mineralolie | 275,00 |
| 4728218767 | Syretester for esterolie   | 377,00 |
| 4728246178 | Oliesyretest - universalt  | 364,00 |

## Kølemiddel, olie og kemikalier / Kemikalier

### Smøreolietabel

| Leverandør                  | Type               | Olie-type 1) | Viskositet ved 40 °C cSt | Anvendelsesområde 2)(H)CFC | NH3 |
|-----------------------------|--------------------|--------------|--------------------------|----------------------------|-----|
| Originalfyldning for (H)CFC |                    |              |                          |                            |     |
| BITZER                      | B5.2               | MO/AB        | 39                       | H M L                      |     |
| Fuchs                       | Reniso KC68        | MO           | 68                       |                            | H M |
| Alternative olier           |                    |              |                          |                            |     |
| ADDINOL                     | XKS 46             | AB           | 46                       | H M L                      |     |
| ARAL                        | Alur EE 32         | MO           | 32                       | H M (L)                    |     |
| ARAL                        | Alur EE 46         | MO           | 46                       | H M                        |     |
| ARAL                        | Alur EE 68         | MO           | 68                       | H M                        |     |
| Castrol                     | Aircol 266         | MO           | 30                       | H M (L)                    |     |
| CASTROL                     | Aircol 299         | MO           | 56                       | H M                        | H M |
| CASTROL                     | Aircol 2284        | AB           | 68                       | H M L                      |     |
| FUCHS                       | Reniso SP32        | AB           | 32                       | H M L                      |     |
| FUCHS                       | Reniso SP46        | AB           | 46                       | H M L                      |     |
| FUCHS                       | Reniso SP68        | AB           | 68                       | H M L                      |     |
| FUCHS                       | Reniso Triton MS32 | MO/AB        | 33                       | H M ( L)                   |     |
| FUCHS                       | Reniso Triton MS46 | MO/AB        | 46                       | H M                        |     |
| FUCHS                       | Reniso Triton MS68 | MO/AB        | 72                       | H M                        |     |
| FUCHS                       | Reniso KM32        | MO           | 32                       | H M (L)                    |     |
| FUCHS                       | Reniso KS46        | MO           | 46                       | H M                        |     |
| FUCHS                       | Reniso KC68        | MO           | 68                       | H M                        |     |
| ESSO                        | Zerice S 46        | AB           | 48                       | H M L                      |     |
| ESSO                        | Zerice S 68        | AB           | 64                       | H M L                      |     |
| ESSO                        | Zerice R 46        | MO/AB        | 50                       | H M (L)                    |     |
| ESSO                        | Zerice R 68        | MO           | 68                       | H M                        |     |
| MOBIL                       | Arctic C heavy     | MO           | 46                       | H M                        |     |
| MOBIL                       | Arctic Oil 300     | MO           | 68                       | H M                        | H M |
| MOBIL                       | SHC 226E           | PAO          | 68                       |                            | H M |
| MOBIL                       | SHCNH 68           | PAO          | 68                       |                            | HM  |
| MOBIL                       | Zerice S32         | AB           | 32                       | H M L                      |     |
| MOBIL                       | Zerice S46         | AB           | 48                       | H M L                      |     |
| MOBIL                       | Zerice S68         | AB           | 64                       | H M L                      |     |
| PETRO-CANADA                | Reflo 68A          | MO(HT)       | 58                       |                            | H M |
| PETROSYNTHESE               | Zerol 150          | AB           | 30                       | H M L                      |     |
| PETROSYNTHESE               | Zerol 300          | AB           | 53                       | H M L                      |     |
| SHELL                       | Clavus SD2212      | MO/AB        | 38                       | H M L                      |     |
| SHELL                       | Clavus G 32        | MO           | 30                       | H M (L)                    |     |
| SHELL                       | Clavus G 46        | MO           | 44                       | H M (L)                    |     |
| SHELL                       | Clavus G 68        | MO           | 65                       | H M                        | H M |
| SHELL                       | Clavus 68          | MO           | 65                       |                            | H M |
| SUN OIL                     | Suniso 3GS         | MO           | 30                       | H M (L)                    |     |
| SUN OIL                     | Suniso HT 25       | MO           | 43                       | H M (L)                    |     |

## Smøreolietabel

| Leverandør                     | Type                     | Olie-type 1) | Viskositet ved 40 °C cSt | Anvendelsesområde 2)(H)CFC | NH3          |
|--------------------------------|--------------------------|--------------|--------------------------|----------------------------|--------------|
| SUN OIL                        | Suiso 4GS                | MO           | 57                       | H M                        | H (M)        |
| TEXACO/ CALTEX                 | Refrig. oil Low Temp. 32 | MO/AB        | 30                       | H M (L)                    |              |
| TEXACO/ CALTEX                 | Refrig. oil Low Temp. 46 | MO/AB        | 43                       | H M                        |              |
| TEXACO/ CALTEX                 | Refrig. oil Low Temp. 68 | MO/AB        | 63                       | H M                        |              |
| TEXACO/ CALTEX                 | Capella Oil WF 32        | MO           | 30                       | H M (L)                    |              |
| TEXACO/ CALTEX                 | Capella Oil WF 46        | MO           | 46                       | H M                        |              |
| TEXACO/ CALTEX                 | Capella Oil WF 68        | MO           | 68                       | H M                        | H M          |
| Total                          | Lunaria 32               | MO           | 32                       | H M                        |              |
| Total                          | Lunaria 46               | MO           | 46                       | H M                        |              |
| Total                          | Lunaria FR 32            | MO           | 30                       | H M (L)                    | H M (L)      |
| Total                          | Lunaria FR 46            | MO           | 43                       | H M (L)                    | H M (L)      |
| Total                          | Lunaria FR 68            | MO           | 68                       | H M (L)                    | H M (L)      |
| Total                          | Lunaria NH 46            | MO           | 43                       |                            | H M (L)      |
| Total                          | Lunaria NH 68            | MO           | 68                       |                            | H M (L)      |
| Total                          | Friga 2                  | MO           | 68                       | H M                        | H M          |
| Total                          | Lunaria SK 55            | AB           | 50                       | H M                        |              |
| Wintershall                    | Wiolan KFL               | MO           | 32                       | H M (L)                    |              |
| Wintershall                    | Wiolan KFL               | MO           | 46                       | H M                        |              |
| Wintershall                    | Wiolan KFL               | MO           | 68                       | H M                        |              |
| R 134a, R 404A; R 407A, R 507A |                          |              |                          |                            |              |
| BITZER                         | BSE 32                   | PE           | 32                       | H M L                      | tk < 55°C    |
| BITZER                         | BSE 55                   | PE           | 55                       | R 134a HH                  | tk > 55°C    |
| BP                             | Enersyn MPS 32           | PE           | 32                       | H M L                      | tk < 55°C    |
| BP                             | Enersyn MPS 68           | PE           | 68                       | R 134a HH                  | tk > 55°C    |
| Castrol                        | Icematic SW 32           | PE           | 32                       | H M L                      | tk < 55°C    |
| Castrol                        | Icematic SW 68           | PE           | 38                       | R 134a HH                  | tk > 55°C    |
| Fuchs                          | SEZ 32                   | PE           | 32                       | H M L                      | tk < 55°C    |
| Fuchs                          | SE 55                    | PE           | 55                       | R 134a HH                  | tk > 55°C    |
| UNICHEMA                       | RL 32H                   | PE           | 32                       | H M (L)                    | tk < 55°C    |
| UNICHEMA                       | RL 68H                   | PE           | 68                       | R 134a HH                  | tk > 55°C    |
| Mobil                          | EAL Arctic 32            | PE           | 32                       | H M L                      | tk < 55°C    |
| Mobil                          | EAL Arctic 68            | PE           | 68                       | R 134a HH                  | tk > 55°C    |
| SHELL                          | S4 FR-F 32               | PE           | 32                       | H M L                      | tk < 55°C    |
| SHELL                          | Clavus R 32              | PE           | 32                       | H M L                      | tk < 55°C    |
| SHELL                          | SEZ 55                   | PE           | 55                       | H H                        | tk > 55°C    |
| SHELL                          | Clavus R 68              | PE           | 68                       | R 134a HH                  | tk > 55°C    |
| CO2R744                        |                          |              |                          |                            |              |
| Bitzer                         | BSE 60K                  | PE           | 60                       | R 744                      | p < 40 bar   |
| Bitzer                         | BSE 85K                  | PE           | 85                       | R 744                      | 40 < p < 120 |
| Bitzer                         | BSG 68K                  |              |                          | R 744                      | 120 < p      |

1) Olietype: MO = mineral; AB = Alkyl Benzen; MO/AB = delvis syntetisk; PE = Polyolesterolie  
2) Anvendelsesområde: H = klima; M = normal køling; L = lav temp.; HH = højtemperatur  
(L) = lav temp.område, med undtagelse af semihæretiske kompr. ved høj kondenseringstemp.



## Kølemiddel, olie og kemikalier / Kølebærere / Temper

### Kølebærere til indirekte systemer fra -10° til -55°



TEMPER leveres færdigblandet i den ønskede koncentration (frysepunkt). TEMPER anvendes som kølebærer i køleanlæg for levnedsmidler, medicinalindustri. TEMPER har lav viskositet samt høj specifik varmekapacitet og varmeledningsevne. Rekvirer tekniske data fra vor salgsafdeling.

| Varenr.    | Type                        | Kvantitet | Emballage      | DKK   |
|------------|-----------------------------|-----------|----------------|-------|
| 5908223096 | TEMPER-10 frostpunkt -10 °  | 25        | Plastdunk      | 45,00 |
| 4779918987 | TEMPER-10 frostpunkt -10 °  | 208       | Tromle         | 41,00 |
| 5908223088 | TEMPER-10 frostpunkt -10 °  | 1000      | Plastcontainer | 33,00 |
| 5908223087 | TEMPER-15 frostpunkt -15 °C | 25        | Plastdunk      | 48,00 |
| 5908223086 | TEMPER-15 frostpunkt -15 °C | 208       | Tromle         | 44,00 |
| 5908223090 | TEMPER-15 frostpunkt -15 °C | 1000      | Plastcontainer | 36,00 |
| 5908223095 | TEMPER-20 frostpunkt -20 °  | 25        | Plastdunk      | 52,00 |
| 5908223094 | TEMPER-20 frostpunkt -20 °  | 208       | Tromle         | 48,00 |
| 5908241441 | TEMPER-20 frostpunkt -20 °  | 1000      | Plastcontainer | 39,00 |
| 5908223105 | TEMPER-30 frostpunkt -30 °  | 25        | Plastdunk      | 51,00 |
| 5908223089 | TEMPER-30 frostpunkt -30 °  | 208       | Tromle         | 47,00 |
| 5908223104 | TEMPER-30 frostpunkt -30 °  | 1000      | Plastcontainer | 48,00 |
| 5908223103 | TEMPER-40 frostpunkt -40 °  | 25        | Plastdunk      | 71,00 |
| 5908223102 | TEMPER-40 frostpunkt -40 °  | 208       | Tromle         | 66,00 |
| 5908223101 | TEMPER-40 frostpunkt -40 °  | 1000      | Plastcontainer | 57,00 |
| 5908223100 | TEMPER-55 frostpunkt -55 °  | 25        | Plastdunk      | 81,00 |
| 5908223099 | TEMPER-55 frostpunkt -55 °  | 208       | Tromle         | 76,00 |
| 5908223098 | TEMPER-55 frostpunkt -55 °  | 1000      | Plastcontainer | 67,00 |

### Temper tilbehør og test- og målekit

| Varenr.    | Beskrivelse  | DKK     |
|------------|--|---------|
| 5908223093 | Fluid test kit - Densitet og frostpunktsmåling. Kit bestående af målecylinder, termometer, | 2250,00 |
| 5908223091 | Densitet og frostpunktsmåling. Kit bestående af målecylinder, termometer, aerometer        | 2075,00 |
| 5908223092 | PH-Indikator sticks - pakke med 100 stk  | 350,00  |

## Kølemiddel, olie og kemikalier / Fordamper- og klimarengøring

### EasyClean fordamper- og kondensatorrens



Universalrengøringsmiddel til både fordamper og kondensator coils. Angriber kun snavset - ikke coilen. Praktisk aerosolspray klar til brug med høj effekt. Skylning nødvendig.

Regelmæssig rengøring optimerer energieffektiviteten samt forbedrer ydelse, luftkvalitet og forhindrer vira- og bakterieropbygning. Er også med til at forlænge levetiden og forebygger uregelmæssige driftsstop.

| Varenr.    | Type   | Volumen ml | Til brug for                                 | DKK    |
|------------|--|------------|--|--------|
| 1108227975 | EasyClean fordamper og kondensator rensemiddel | 600 ml     | Rengøring af fordamper- og kondensator coils | 231,00 |

### RTU Rense- og desinfektionsmiddel



Fjerner ophobet snavs, slim og mug. Forbedrer luftkvaliteten. Dræber 99,9% af evt. bakterier i coilen. Praktisk sprayflaske der er klar til brug. Ingen skylning nødvendig ved kølesystemer. Genopfyldningsdunk på 5 liter.

Regelmæssig rengøring optimerer energieffektiviteten samt forbedrer ydelse, luftkvalitet og forhindrer vira- og bakterieropbygning. Er også med til at forlænge levetiden og forebygger uregelmæssige driftsstop.

| Varenr.    | Beskrivelse                                    | Volumen | Til brug for | DKK    |
|------------|--|---------|--------------|--------|
| 1108204452 | RTU rens- og desinfektions væske for fordamper | 1 l     | Fordampere   | 294,00 |
| 1108244925 | RTU rens- og desinfektions væske for fordamper | 5 ltr.  | Fordampere   | 953,00 |

### EasyCare rens- og desinfektionsmiddel



Dræber bakterier, svampe og vira. Forbedrer luftkvaliteten. Praktisk aerosolspray klar til brug med høj effekt. Skylning nødvendig.

Regelmæssig rengøring optimerer energieffektiviteten samt forbedrer ydelse, luftkvalitet og forhindrer vira- og bakterieropbygning. Er også med til at forlænge levetiden og forebygger uregelmæssige driftsstop.

| Varenr.    | Type   | Volumen | Til brug for                            | DKK    |
|------------|--|---------|---|--------|
| 1108204460 | EasyCare fordamper rens- og desinfektionsmiddelspray | 600 ml  | Rengøring og desinficering af fordamper | 231,00 |

### EasyFresh



- Specielt designet til klimaanlæg og varmepumper
- Eliminerer lugt
- Producerer langvarig behagelig frisk duft
- Praktisk aerosolspray klar til brug.

Regelmæssig rengøring optimerer energieffektiviteten samt forbedrer ydelse, luftkvalitet og forhindrer vira- og bakterieropbygning. Er også med til at forlænge levetiden og forebygger uregelmæssige driftsstop.

| Varenr.    | Beskrivelse | Volumen | Til brug for              | DKK    |
|------------|-------------|---------|---------------------------|--------|
| 1108259197 | Lugtfjerner | 400 ml  | Klimaanlæg og varmepumper | 231,00 |

## Kølemiddel, olie og kemikalier / Fordamper- og klimarengøring

### EasyFinish



Fjerner på sikker vis fingeraftryk osv. fra plast- og metalkabinetter. Fjerner nemt nikotin, fedt og generelt snavs. Praktisk aerosolspray klar til brug.

Regelmæssig rengøring optimere energieffektiviteten samt forbedrer ydelse, luftkvalitet og forhindre vira- og bakterieropbygning. Er også med til at forlænge levetiden og forebygger uregelmæssige driftsstop.

| Varenr.    | Beskrivelse                                     | Volumen | Til brug for               | DKK    |
|------------|---|---------|----------------------------|--------|
| 1108204458 | Rengøringsmiddel til betjeningspanel og kabinet | 600 ml  | Betjeningspanel og kabinet | 231,00 |

### EasyCoat



EasyCoat er en spray akrylbelægning, der er designet til at beskytte luftkølede coils mod ætsende miljøfaktorer såsom syrerregn, saltholdig atmosfære og luftbåren ammoniak. Dens hurtige tørring sikrer vandtæt og olie-resistent langsigtet beskyttelse til dit klima- og køleanlæg. Indikatorfarvestof til at sikre fuldstændig dækning.

Regelmæssig rengøring optimere energieffektiviteten samt forbedrer ydelse, luftkvalitet og forhindre vira- og bakterieropbygning. Er også med til at forlænge levetiden og forebygger uregelmæssige driftsstop.

| Varenr.    | Beskrivelse                | Volumen | Til brug for     | DKK    |
|------------|----------------------------|---------|------------------|--------|
| 1108204471 | Acrylbeskyttende belægning | 600 ml  | Luftkølede coils | 231,00 |

### SmellyJelly duftgel



Duftgel som giver prikken over i'et efter en rengøring. Får omgivelserne til at dufte, som om der netop er rengjort, hvilket giver en større fornemmelse af renhed efter en rengøring. Placeres i fordamper coilen ved udblæsningen.

Regelmæssig rengøring optimere energieffektiviteten samt forbedrer ydelse, luftkvalitet og forhindre vira- og bakterieropbygning. Er også med til at forlænge levetiden og forebygger uregelmæssige driftsstop.

| Varenr.    | Beskrivelse                | Volumen | Til brug for   | DKK    |
|------------|----------------------------|---------|----------------|--------|
| 1108244930 | Mini SmellyJelly - duftgel | 20 stk. | Fordamper coil | 159,00 |

### StayClean for kondensator



StayClean Mini tabletter er en billig og nem løsning til langvarig behandling af drypbakker. Tabletterne fjerner lugt, forebygger slam og afhjælper blokeringer med et avanceret, langsomt opløseligt biocid. De er ikke-ætsende, er helt opløselige og efterlader ingen rester. En tablet behandler et 2-3kW system og holder i en måned.

Regelmæssig rengøring optimere energieffektiviteten samt forbedrer ydelse, luftkvalitet og forhindre vira- og bakterieropbygning. Er også med til at forlænge levetiden og forebygger uregelmæssige driftsstop.

| Varenr.    | Beskrivelse                                       | Volumen | Til brug for | DKK    |
|------------|---|---------|--------------|--------|
| 1108204462 | Stayclean forebyggende tabletter for kondensbakke | 20 stk. | Drypbakker   | 102,00 |

## DrainKleen afløbsrens



Drain Kleen One Shot er udviklet specifikt til at fjerne blokeringer, der kan opstå i kondensatorafløb. Det er kraftig flydende afløbsrens, der har en ideel størrelse til behandling af en drypbakke. Sikker at bruge med kondensvandspumper.

Regelmæssig rengøring optimere energieffektiviteten samt forbedrer ydelse, luftkvalitet og forhindre vira- og bakterieropbygning.

Er også med til at forlænge levetiden og forebygger uregelmæssige driftsstop.

| Varenr.    | Type                           | Volumen | Til brug for                    | DKK    |
|------------|--------------------------------|---------|---------------------------------|--------|
| 1108244923 | DrainKleen Oneshot, afløbsrens | 250 ml. | Afløbsrens til kondensatorafløb | 113,00 |

## VerteX



VerteX - neutral rengøringsmiddel med en pH værdi på 7,6 som kan bruges til både fordamper og kondensator.

Adaptiv rengøringsmiddel, som hurtigt fjerner skidt, rust, organisk affald og fedt.

Dets unikke formulering gør det muligt at ændre sin egen pH-balance til enten syre eller base for bedre at bekæmpe det snavs, den kommer i kontakt med.

Ideel for microchannel coils og coils med beskyttende belægninger.

Neutraliserer alle ubehagelige lugte.

Regelmæssig rengøring optimere energieffektiviteten samt forbedrer ydelse, luftkvalitet og forhindre vira- og bakterieropbygning.

Er også med til at forlænge levetiden og forebygger uregelmæssige driftsstop.

| Varenr.    | Beskrivelse             | Volumen | Til brug for                          | DKK    |
|------------|-------------------------|---------|---------------------------------------|--------|
| 1108259196 | Neutra rengøringsmiddel | 5 l     | Rengøring af fordamper og kondensator | 951,00 |

## CondenCide coilrensemiddel



Dræber 99,9% af evt. bakterier og svampe på 60 sekunder. Forbedrer energieffektiviteten og den indendørs luftkvalitet. Fortyndes til 25 liter. Skylning nødvendigt.

Regelmæssig rengøring optimere energieffektiviteten samt forbedrer ydelse, luftkvalitet og forhindre vira- og bakterieropbygning.

Er også med til at forlænge levetiden og forebygger uregelmæssige driftsstop.

| Varenr.    | Beskrivelse                        | Volumen | Til brug for                            | DKK    |
|------------|------------------------------------|---------|---|--------|
| 1108204454 | Coil rense- og desinfektionsmiddel | 5 l     | Rengøring og desinficering af fordamper | 983,00 |

## Kølemiddel, olie og kemikalier / Kondensatorrensning

### EasyFoam kondensator rensespray



Skummende effekt, som er ideel til at fjerne genstridigt snavs. Forbedrer systemets effektivitet. Praktisk aerosol klar til brug med høj effekt. Skylning nødvendig.

Regelmæssig rengøring optimerer energieffektiviteten samt forbedrer ydelse, luftkvalitet og forhindre vira- og bakterieropbygning. Er også med til at forlænge levetiden og forebygger uregelmæssige driftsstop.

| Varenr.    | Beskrivelse          | Volumen | Til brug for             | DKK    |
|------------|----------------------|---------|--------------------------|--------|
| 1108204459 | Skummende rensespray | 600 ml  | Rengøring af kondensator | 231,00 |

### GreaseGobbler for kondensatorer



Perfekt til at opløse fedt og snavs. Praktisk aerosolspray klar til brug med høj effekt, som kan forbedre systemets effektivitet. Ingen skylning nødvendig, men ved meget fedtede coils kan det anbefales.

Regelmæssig rengøring optimerer energieffektiviteten samt forbedrer ydelse, luftkvalitet og forhindre vira- og bakterieropbygning. Er også med til at forlænge levetiden og forebygger uregelmæssige driftsstop.

| Varenr.    | Beskrivelse             | Volumen | Til brug for                          | DKK    |
|------------|-------------------------|---------|---------------------------------------|--------|
| 1108204466 | Fedt- og snavsopløsning | 400 ml  | Rengøring af fedtet kondensator coils | 231,00 |

### RTU rensmiddel for kondensator



Fjerner alle former for almindeligt forekommende snavs og rester. Forbedrer systemets effektivitet. Praktisk sprayflaske der er klar til brug. Ingen skylning nødvendig ved kølesystemer. Genopfyldningsdunk på 5 liter.

Regelmæssig rengøring optimerer energieffektiviteten samt forbedrer ydelse, luftkvalitet og forhindre vira- og bakterieropbygning. Er også med til at forlænge levetiden og forebygger uregelmæssige driftsstop.

| Varenr.    | Beskrivelse                    | Volumen | Til brug for  | DKK    |
|------------|--------------------------------|---------|---------------|--------|
| 1108204455 | RTU rensespray for kondensator | 1 l     | Kondensatorer | 294,00 |
| 1108244924 | RTU rensespray for kondensator | 5 l     | Kondensatorer | 953,00 |

### EnviroCoil rensmiddel



Fjerner snavs, støv og fedt. Bionedbrydelig og miljøvenlig. Fortynding op til mellem 25-45 liter. Skylning nødvendigt.

Regelmæssig rengøring optimerer energieffektiviteten samt forbedrer ydelse, luftkvalitet og forhindre vira- og bakterieropbygning. Er også med til at forlænge levetiden og forebygger uregelmæssige driftsstop.

| Varenr.    | Beskrivelse       | Volumen | Til brug for                                  | DKK    |
|------------|-------------------|---------|---|--------|
| 1108204461 | Universalrensning | 5 l     | Rengøring af fordampere- og kondensator coils | 761,00 |

## SuperClean for kondensator



Avanceret præparat som lysner coilen og fjerner rustpletter samtidig med det forhindrer fremtidig oxidering. Fjerner selv de mest genstridige fastsiddende aflejringer. Kraftig skummende, lige så effektivt som et syrebaseret rengøringsmiddel men mere sikkert i brug. Fortyndes til 25 liter. Skylning nødvendigt.

Regelmæssig rengøring optimere energieffektiviteten samt forbedrer ydelse, luftkvalitet og forhindre vira- og bakterieropbygning. Er også med til at forlænge levetiden og forebygger uregelmæssige driftsstop.

| Varenr.    | Beskrivelse              | Volumen | Til brug for  | DKK     |
|------------|--------------------------|---------|---------------|---------|
| 1108204457 | Ekstra stærkt rensmiddel | 5 l     | Kondensatorer | 1146,00 |

## Kølemiddel, olie og kemikalier / Rengøring til kølemøbler

### DrainSafe



DrainSafe er designet til hurtigt at opløse slim og biofilm. Disse ophobninger er almindeligt fundet i afløbsrør på kølemøbler og forårsager blokeringer og spredning af bakterier. DrainSafe er godkendt til brug i afløb i og omkring madforberedningsområder. NSF certificeret.

Regelmæssig rengøring optimerer energieffektiviteten samt forbedrer ydelse, luftkvalitet og forhindrer vira- og bakterieropbygning.

Er også med til at forlænge levetiden og forebygger uregelmæssige driftsstop.

| Varenr.    | Beskrivelse         | Volumen    | Til brug for                | DKK    |
|------------|---------------------|------------|-----------------------------|--------|
| 1108259226 | Kraftigt afløbsrens | 8 x 500 ml | Afløbsrens til kølesystemer | 158,00 |
| 1108259227 | Kraftigt afløbsrens | 5 l        | Afløbsrens til kølesystemer | 910,00 |

### CoolSafe



Den unikke sammensætning vil fjerne alle almindeligt forekommende organiske urenheder på kølefladerne med minimal risiko for brugeren og miljøet. Fordi den er så mild, kan den bruges både i områder med fødevarerforberedelse og på lagerområder til fødevarer. NSF certificeret. Praktisk 1l sprayflaske der er klar til brug. Genopfyldnings dunk på 5 liter. Skylning nødvendig.

Regelmæssig rengøring optimerer energieffektiviteten samt forbedrer ydelse, luftkvalitet og forhindrer vira- og bakterieropbygning.

Er også med til at forlænge levetiden og forebygger uregelmæssige driftsstop.

| Varenr.    | Beskrivelse                            | Volumen | Til brug for         | DKK    |
|------------|--|---------|----------------------|--------|
| 1108244929 | CoolSafe RTU rensespray til fordampere | 1 ltr.  | Coils i kølesystemer | 294,00 |
| 1108244926 | CoolSafe RTU rensespray til fordampere | 5 ltr.  | Coils i kølesystemer | 953,00 |

### Jally Strips



Jally Strips er en behandling til drypbakker, der giver op til 12 måneders beskyttelse mod slamophobning forårsaget af bakterier, svampe, alger og andre mikroorganismer. Ved korrekt brug er Jally Strips sikkert at anvende i madforberedelses- og opbevaringsområder. NSF certificeret.

Regelmæssig rengøring optimerer energieffektiviteten samt forbedrer ydelse, luftkvalitet og forhindrer vira- og bakterieropbygning.

Er også med til at forlænge levetiden og forebygger uregelmæssige driftsstop.

| Varenr.    | Beskrivelse                       | Volumen   | Til brug for                    | DKK      |
|------------|-----------------------------------|-----------|---------------------------------|----------|
| 1108259194 | Jally Strips til kondensatorbakke | 6 stk     | Beskyttelse af kondensatorbakke | 424,00   |
| 1108256481 | Jally Strips til kondensatorbakke | 50 stk.   | Beskyttelse af kondensatorbakke | 2249,00  |
| 1108259195 | Jally Strips til kondensatorbakke | 1250 stk. | Beskyttelse af kondensatorbakke | 11748,00 |

## Kapitel 13

### **Icematic Ismaskiner**

|                      |     |
|----------------------|-----|
| Isterningmaskine     | 558 |
| Opbevaringsbokse     | 559 |
| Icematic reservedele | 561 |

### **Geneglace skælismaskiner**

|                |     |
|----------------|-----|
| Skælismaskiner | 565 |
|----------------|-----|



## Icematic isterningmaskine E-serie



Isterningssmaskine - til hule isterninger - med indbygget opbevaringsbakke og stor kapacitet. Mindre dimensioner for lettere placering. Moderne design udført i rustfrit stål og med afrundede kanter.

- Spænding: 220/240 V - 50 Hz
- Tilslutning 3/4" RGV
- Afløb Ø 20 mm
- Omgivelsestemperatur Min. 10 °C Max. 40 °C
- Vandtemperatur Min. 5 °C Max. 40 °C.

| Varenr.    | Type    | Produktion<br>kg/dag | Magasin<br>kg | Kølemiddel | Nødvendigt<br>tilbehør | Bredde<br>mm | Dybde<br>mm | Højde<br>mm | DKK      |
|------------|---------|----------------------|---------------|------------|------------------------|--------------|-------------|-------------|----------|
| 1943428174 | E 21 A* | 21                   | 7,5           | R134a      | Ben                    | 340          | 545         | 690         | 10890,00 |
| 1943428171 | E 25 A* | 25                   | 10            | R134a      | Ben                    | 400          | 545         | 690         | 11617,00 |
| 1943428173 | E 35 A* | 37                   | 12            | R134a      | Ben                    | 450          | 545         | 690         | 15247,00 |
| 1943428170 | E 45 A* | 45                   | 17            | R134a      | Ben                    | 500          | 600         | 690         | 18060,00 |
| 1943428181 | E 50 A  | 55                   | 22            | R134a      |                        | 500          | 585         | 956         | 19240,00 |
| 1943428218 | E 60 A  | 60                   | 28            | R134a      |                        | 600          | 585         | 956         | 19694,00 |
| 1943428180 | E 75 A  | 75                   | 36            | R134a      |                        | 700          | 585         | 956         | 24050,00 |
| 1943428168 | E 90 A  | 90                   | 40            | R134a      |                        | 800          | 585         | 956         | 28678,00 |
| 1943428172 | E150 A  | 150                  | 67            | R134a      |                        | 920          | 650         | 1280        | 35122,00 |

## Icematic isterningmaskine M-serie



Isterningsmaskine med lodret fordamper, til kompakte isterninger. Med et innovativt og lineært design, stor pålidelighed og let at bruge. Udført i rustfrit stål og let at vedligeholde.

- Spænding: 220/ 240 V - 50 Hz / 380/415V - 50Hz
- Tilslutning 3/4" RGV
- Afløb Ø 20 mm
- Omgivelsestemperatur Min. 10 °C Max. 40 °C
- Vandtemperatur Min. 5 °C Max. 40 °C

| Varenr.    | Type       | Produktion<br>kg/dag | Magasin<br>kg | Kølemiddel | Bredde<br>mm | Dybde<br>mm | Højde<br>mm | DKK      |
|------------|------------|----------------------|---------------|------------|--------------|-------------|-------------|----------|
| 1943428178 | M 132 A    | 140                  | -             | R452A      | 560          | 620         | 575         | 28364,00 |
| 1943428177 | M 202 A    | 215                  | -             | R452A      | 760          | 620         | 575         | 31315,00 |
| 1943428230 | M 302 A    | 320                  | -             | R452A      | 760          | 620         | 575         | 35883,00 |
| 1943428169 | M 402 A ** | 405                  | -             | R452A      | 760          | 620         | 725         | 45021,00 |
| 1943428179 | M 502 A ** | 485                  | -             | R452A      | 760          | 620         | 725         | 55395,00 |

### Icematic brudismaskiner F-serie



Brudisen genereres gennem en lodret cylinder med en indvendig snegl, der „skurer“ isen fra den indvendige overflade af fordampere.

- Spænding: 220/ 240 V - 50 Hz / 380/415 - 50Hz
- Tilslutning 3/4" RGV
- Afløb Ø 20 mm
- Omgivelsestemperatur Min. 10 °C Maks. 40 °C
- Vandtemperatur. Min. 5 °C Maks. 40 °C.

| Varenr.    | Type        | Produktion kg/dag | Magasin kg | Kølemiddel | Bredde mm | Dybde mm | Højde mm | DKK       |
|------------|-------------|-------------------|------------|------------|-----------|----------|----------|-----------|
| 1943428217 | F80 C A     | 90                | 20         | R134a      | 570       | 600      | 695      | 32362,00  |
| 1943428226 | F125 C A    | 120               | 27         | R134a      | 680       | 510      | 1000     | 34456,00  |
| 1943428225 | F120 A      | 120               | -          | R134a      | 564       | 536      | 531      | 31600,00  |
| 1943428223 | F200 A      | 200               | -          | R134a      | 564       | 536      | 531      | 36454,00  |
| 1943428222 | SF300 A     | 320               | -          | R452A      | 538       | 663      | 650      | 54634,00  |
| 1943428221 | SF500 A     | 550               | -          | R452A      | 538       | 663      | 790      | 67103,00  |
| 1943428220 | SFN1000 A** | 1220              | -          | R452A      | 1065      | 698      | 850      | 137727,00 |

### Icematic opbevaringsboks D-serie

2 maskiner kan placeres ved siden af hinanden

| Varenr.    | Type | Kapacitet kg | Til brug for                                      | Nødvendigt tilbehør    | Dimensioner BxDxH mm | DKK      |
|------------|------|--------------|---|------------------------|----------------------|----------|
| 1943428206 | D105 | 129          | M132A,F120A,F200A                                 | inkl.                  | 560x845x1050         | 10616,00 |
| 1943428228 | D205 | 181          | M132A,M202A,M302A,M402A,F102A,F200A,SF300A,SF300A | KF 205-255, KM 205-255 | 765x845x1050         | 13246,00 |
| 1943428440 | D305 | 252          | M202A,M302A,M402A,M502,F120A,F200A,SF300A,SF500A  | KM305,KF305            | 1080x850x965         | 18408,00 |
| 1943428245 | D405 | 406          | M202A,M302A,M402A,M502,F120A,F200A,SF300A,SF500A  | KFM 405                | 1230x865x1270        | 20745,00 |
| 1943428244 | D700 | 676          | SF500   | NKF700                 | 1524x992x1537        | 63062,00 |

### Icematic opbevaringsboks UD-serie



Opbevaringsboks med ramme i rustfrit stål, velegnet til store mængder, med fjederdør og isskovl.

| Varenr.    | Type   | Kapacitet kg | Til brug for                | Nødvendigt tilbehør | Dimensioner BxDxH mm | DKK      |
|------------|--------|--------------|-----------------------------|---------------------|----------------------|----------|
| 1949028262 | UD 700 | 812          | F200A,SF300A,SF500,SFN1000A | inkl.               | 1525x1125x1735       | 66326,00 |

## Icematic tilbehør

| Varenr.    | Type      | Beskrivelse                              | DKK     |
|------------|-----------|--|---------|
| 1949028304 | KM205-255 | Cover for D205/ M132A                    | 4626,00 |
| 1943428229 | KM305     | Cover for D305/ M202A - M502A            | 4821,00 |
| 1943428227 | KF205-255 | Cover for D205/ F120A - SF500A           | 5016,00 |
| 1943428224 | KF305     | Cover for D305/ F120A - SF500A           | 4139,00 |
| 1943428243 | KFM405    | Cover for D405/M202A-M502A+SF200A-SF500A | 4334,00 |
| 1949028233 |           | Monteringssæt + ben for E25A-E45A        | 877,00  |

## Afkalkning og desinficering til ismaskiner



HB-30® fjerner effektivt kalk og slam - som er almindelige problemer i ismaskiner - og desinficerer alle overflader.

Kalkaflejringer forekommer når mineralerne langsomt koncentrerer sig i vandet og udskilles på frostfladerne. Is klæber på kalken, og dette ødelægger maskinen. Svamp og slam opbygges derefter, så bakterier kan vokse og forurene isproduktet. Slam kan også give isen en dårlig smag eller lugt, mens sygdomsfremkaldende stoffer kan ophobes i den forurenede is.

| Varenr.    | Type          | Beskrivelse | Kapacitet                    | Anvendelig for        | DKK    |
|------------|---------------|-------------|------------------------------|-----------------------|--------|
| 1108246763 | HB30 One Shot | 250 ml      | Færdigblandet giver 10 liter | alle slags ismaskiner | 107,00 |
| 1108246762 | HB30          | 1 ltr.      |                              | alle slags ismaskiner | 266,00 |
| 1108259199 | HB30          | 5 ltr.      |                              | alle slags ismaskiner | 941,00 |

**Icematic Bakke komplet**

| Varenr.    | Beskrivelse              | Til brug for    | DKK     |
|------------|--------------------------|-----------------|---------|
| 1949028411 | Bakke kompl. før 2000    | N25, N25S, N25L | 1132,00 |
| 1949028266 | Bakke kompl. efter 2000  | N25, N25S, N25L | 1490,00 |
| 1949028410 | Bakke komplet            | N35, N35S       | 1457,00 |
| 1949028404 | Bakke komplet            | N25, N25S, N25L | 1369,00 |
| 1949028407 | Bakke komplet            | N70-N90S        | 1628,00 |
| 1949042355 | Bakke kompl. E21/E25     | E21, E25, E35   | 1478,00 |
| 1949046129 | Bakke kompl. E35         | E21, E25, E35   | 1448,00 |
| 1949046128 | Bakke kompl. E45/E50/E60 | E45, E50, E60   | 1992,00 |
| 1949038898 | Bakke kompl. E75/E90     | E75, E90        | 1798,00 |

**Icematic beslag for bakke**

| Varenr.    | Beskrivelse      | Til brug for     | DKK    |
|------------|------------------|------------------|--------|
| 1949028392 | Beslag for bakke | N25-N90S/E21-E90 | 139,00 |
| 1949028391 | Beslag for bakke | N25-N90S/E21-E90 | 87,00  |

**Icematic Stift for bakke**

| Varenr.    | Beskrivelse     | Til brug for     | DKK   |
|------------|-----------------|------------------|-------|
| 1949028362 | Stift for bakke | N25-N90S/E21-E90 | 36,00 |

**Icematic Fjeder**

| Varenr.    | Beskrivelse        | Til brug for                | DKK   |
|------------|--------------------|-----------------------------|-------|
| 1949028297 | Fjeder vippearms   | N25-N35S, E21-E35           | 83,00 |
| 1949028397 | Fjeder arm N45/N90 | N45-N55S, N70-N90S, E45-E90 | 96,00 |

**Icematic Bakkemotor**

| Varenr.    | Beskrivelse        | Til brug for | DKK     |
|------------|--------------------|--------------|---------|
| 1949028406 | Bakkemotor         | N25-N35S     | 2617,00 |
| 1949028417 | Bakkemotor         | N45-N90S     | 2520,00 |
| 1949043551 | Bakkemotor E21/E90 | E21-E90      | 2471,00 |

**Icematic Microswitch**

| Varenr.    | Beskrivelse         | Til brug for     | DKK    |
|------------|---------------------|------------------|--------|
| 1949028195 | Microswitch         | N25-N90S/E21-E90 | 112,00 |
| 1949028194 | Microswitch         | N25-N90S/E21-E90 | 103,00 |
| 1949028405 | Svømmer-microswitch | N25-N55S         | 260,00 |

**Icematic Leje for mølleaksel**

| Varenr.    | Beskrivelse         | Til brug for     | DKK   |
|------------|---------------------|------------------|-------|
| 1949028393 | Leje for mølleaksel | N25-N90S/E21-E90 | 19,00 |

**Icematic Møllevinge**

| Varenr.    | Beskrivelse | Til brug for     | DKK   |
|------------|-------------|------------------|-------|
| 1949028372 | Møllevinge  | N25-N90S/E21-E90 | 34,00 |

**Icematic Møllemotor**

| Varenr.    | Beskrivelse         | Til brug for     | DKK     |
|------------|---------------------|------------------|---------|
| 1949028290 | Møllemotor          | N25-N90S/E21-E90 | 1477,00 |
| 1949028394 | Leje for møllemotor | N25-N90S/E21-E90 | 25,00   |

**Icematic Vandstandssensor**

| Varenr.    | Beskrivelse          | Til brug for                 | DKK    |
|------------|----------------------|------------------------------|--------|
| 1949038990 | Magenetventil - vand | E21-E90                      | 169,00 |
| 1949028289 | Vandstandssensor     | E21-E90                      | 419,00 |
| 1949037009 | Vandstandssensor     | N132-202-302-401,402,501,502 | 486,00 |
| 1949038989 | Vandstandssensor     |                              | 381,00 |

**Icematic Magenventil**

| Varenr.    | Beskrivelse         | DKK       |
|------------|---------------------|-----------|
| 2001038998 | Magnetventil - vand | 120288,00 |

**Icematic Magasin**

| Varenr.    | Beskrivelse         | Til brug for | DKK    |
|------------|---------------------|--------------|--------|
| 1949028186 | Termostat - magasin | N25-N90S     | 660,00 |
| 1949046130 | Sensor - magasin    | E21-E90      | 252,00 |

## Icematic Printkort

| Varenr.    | Beskrivelse | Til brug for         | DKK      |
|------------|-------------|----------------------|----------|
| 1949035080 | Printkort   | E21-E90              | 2213,00  |
| 1949028292 | Printkort   | N131,201,301,401,501 | 3.702,00 |
| 1949038664 | Printkort   | N132,202,302,402,502 | 3421,00  |

## Icematic Magnet

| Varenr.    | Beskrivelse | Til brug for             | DKK    |
|------------|-------------|--------------------------|--------|
| 1949028315 | Magnet      | N131,132,201,301,401,501 | 358,00 |
| 1949045517 | Magnet      | N202,302,402,502         | 356,00 |

## Icematic Issensor

| Varenr.    | Beskrivelse | Til brug for                     | DKK    |
|------------|-------------|----------------------------------|--------|
| 1949028413 | Is sensor   | N131,132,201,202,301,302,401,501 | 457,00 |
| 1949045513 | Is sensor   | N402, 502                        | 591,00 |

## Icematic Pumpe

| Varenr.    | Beskrivelse | Til brug for         | DKK     |
|------------|-------------|----------------------|---------|
| 1949028438 | Pumpe       | N131,201,301,401,501 | 1906,00 |

## Icematic Vandventil

| Varenr.    | Beskrivelse    | Til brug for                             | DKK     |
|------------|----------------|--|---------|
| 1949028202 | Vandventil/ud  | N131-132                                 | 518,00  |
| 1949028203 | Vandventil/ind | N131,132,201,202,301,302,401,402,501,502 | 282,00  |
| 1949045514 | Vandventil/ud  | N201,202,301,302,401,501,502             | 1396,00 |

## Icematic Låge for magasin

| Varenr.    | Beskrivelse      | Til brug for                           | DKK     |
|------------|------------------|--|---------|
| 1949028281 | Låge for magasin | N20,N20L,N25,N25S komplet              | 3398,00 |
| 1949028258 | Låge for magasin | N25L, N35,N35S,N45S,N45L,N55S komplet  | 3426,00 |
| 1949028308 | Låge for magasin | N70,N75,N80,N90,N90S,N90L,N100 komplet | 3083,00 |
| 1949046562 | Pakning for låge | Låge E21-E60                           | 24,00   |
| 1949058637 | Låge for magasin | Låge for E25                           | 1853,00 |
| 1949047834 | Låge for magasin | Låge for E35-E45                       | 1919,00 |
| 1949058362 | Låge for magasin | Låge for E75 - E90                     | 3109,00 |

## Icematic Deflector

| Varenr.    | Beskrivelse | Til brug for  | DKK    |
|------------|-------------|---|--------|
| 1949028381 | Deflector   | N20 - N20L - N25 - N25S   | 466,00 |
| 1949028369 | Deflector   | N25L - N35 - N35S N45S - N45L - N55S - N55BI                          | 326,00 |
| 1949028370 | Deflector   | N70 - N70S - N90 - N90S - N90L  | 369,00 |
| 1949028357 | Deflector   | N30 - N35 - N40 - N45 - N50 - N55 - N55S ( maskiner fra før nov.1997) | 347,00 |
| 1949038986 | Deflector   | E21   | 127,00 |
| 1949038985 | Deflector   | E25   | 132,00 |
| 1949038988 | Deflector   | E35 - E45   | 140,00 |

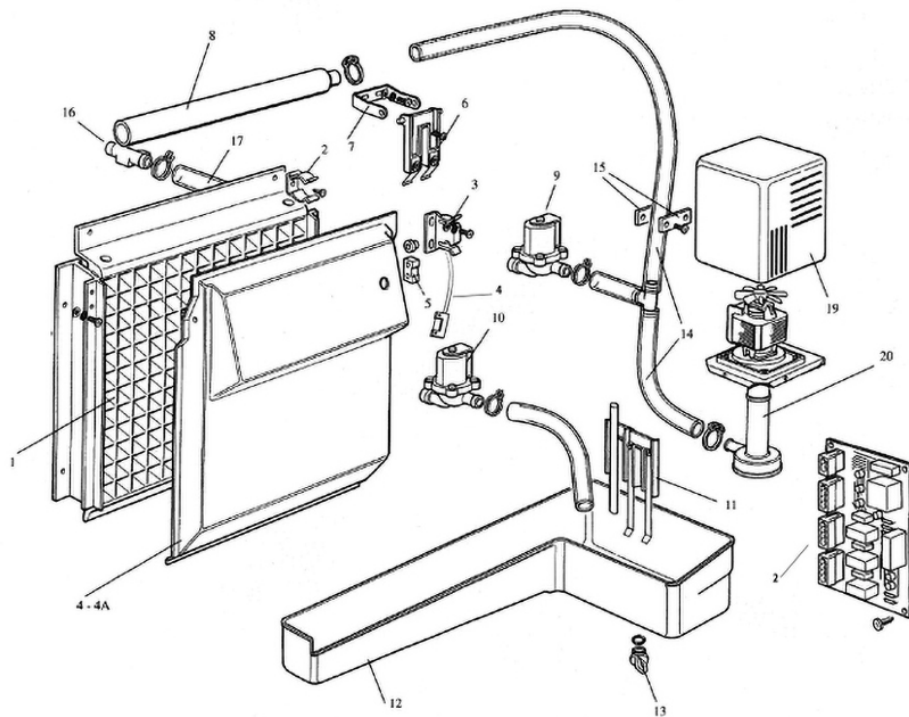
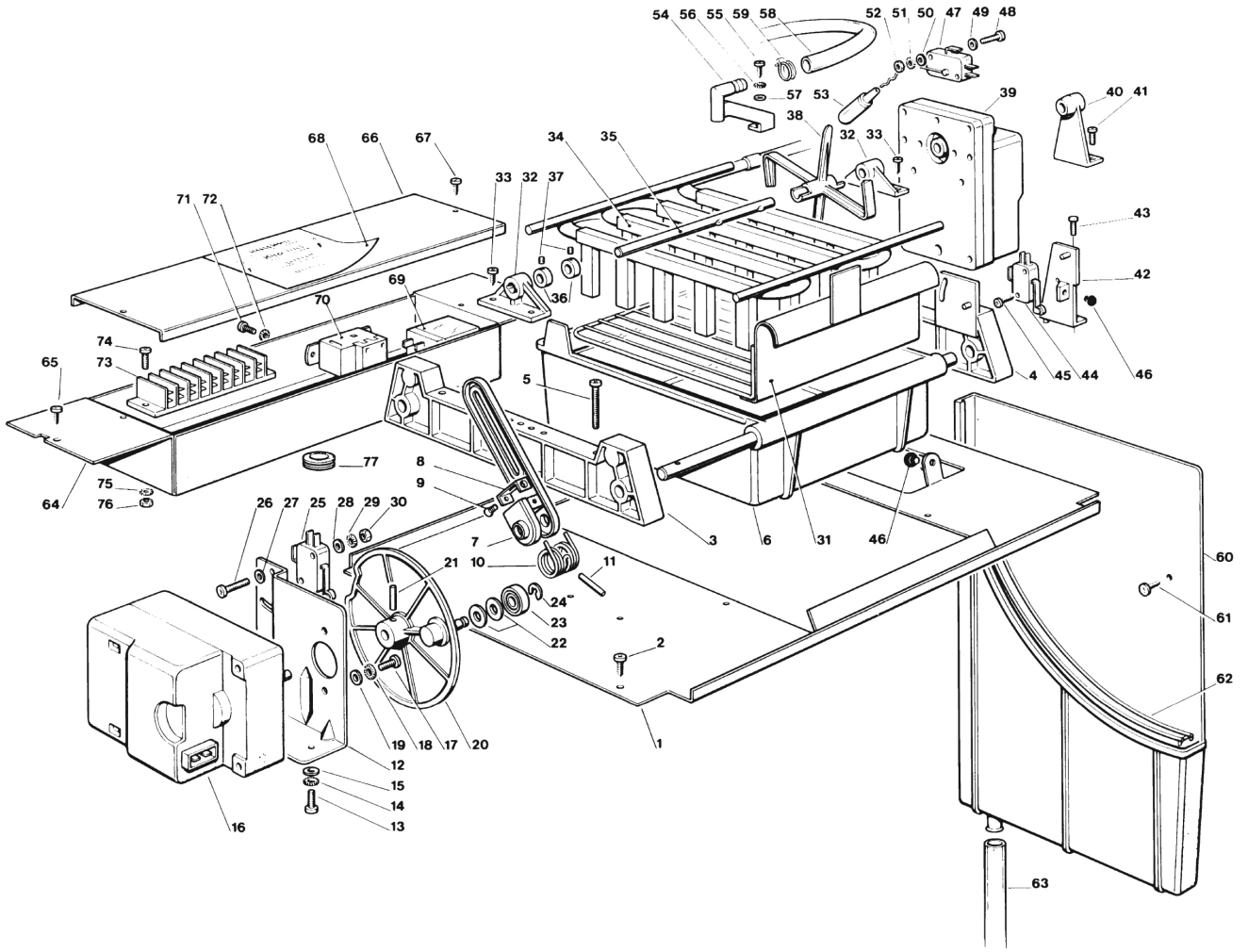



**Geneglace Skælismaskiner inkl. kompressoraggregat**

Isgenerator, kompressoraggregat med luftkølet kondensator og eludstyr.  
Ydelser er opgivet ved vandtilgangstemperatur 15 °C og 25 °C omgivelsestemperatur

| Varenr.    | Type    | Beskrivelse                                      | Produktion<br>kg/døgn | Kølemiddel | Fyldning<br>kg | Dimension<br>LxDxH<br>mm | DKK        |
|------------|---------|--|-----------------------|------------|----------------|--------------------------|------------|
| 3103414247 | PG 12   |  | 450                   | R449A      | 1,4            | 1200x700x670             | 145363,00  |
| 3103414227 | PG 14   |  | 950                   | R449A      | 2,2            | 1200x960x800             | 219851,00  |
| 3103414226 | PG 20   |  | 1600                  | R449A      | 6,5            | 1500x1290x1100           | 290726,00  |
| 3103414203 | PG 22   |  | 2500                  | R449A      | 12             | 1500x1290x1100           | 339922,00  |
| 3103414239 | PG 23   |  | 3000                  | R449A      | 12             | 1500x1290x1100           | 391619,00  |
| 3103414238 | PG 30   |  | 3500                  | R449A      | 35             | 2150x1430x1320           | 457769,00  |
| 3103414222 | PG 31   |  | 5000                  | R449A      | 40             | 2600x1800x1830           | 610414,00  |
| 3103414221 | PG 32   |  | 6300                  | R449A      | 55             | 2450x1650x1910           | 732097,00  |
| 3103414240 | PG 33   |  | 7500                  | R449A      | 83             | 2600x1800x1830           | 792188,00  |
| 3103414219 | PG 35   |  | 10000                 | R449A      | 120            | 3200x2000x2250           | 1026770,00 |
| 3103414218 | PG 36   |  | 12000                 | R449A      | 160            | 4450x2100x2250           | 1205209,00 |
| 3103414236 | PG 37   |  | 15000                 | R449A      | 170            | 4500x2000x2250           | 1573203,00 |
| 3103460241 | PG G100 | Rustfri stål, specielt til føde-<br>varebranchen | 2500                  |            | 2,5            | 682x635x1066             | 451599,00  |

**Geneglace Marine Range**

| Varenr.    | Type           | Beskrivelse          | Isproduktion<br>Ton/døgn | Kølemiddel | DKK       |
|------------|----------------|----------------------|--------------------------|------------|-----------|
| 3103469067 | PACK F100 SW   | Skibsanlæg/søvand    | 3                        | R449A      | 536315,00 |
| 3103469068 | PACK F100 2SW  | Skibsanlæg/søvand    | 6                        | R449A      | 908923,00 |
| 3103469069 | PACK F100 SWT  | Landanlæg/søvand     | 2,6                      | R449A      | 531312,00 |
| 3103469070 | PACK F100 2SWT | Landanlæg/søvand     | 5,2                      | R449A      | 938941,00 |
| 3103469071 | PACK F30 M     | Skibsanlæg/ferskvand | 3                        | R449A      | 325747,00 |
| 3103469072 | PACK F100 M    | Skibsanlæg/ferskvand | 2,6                      | R449A      | 510189,00 |
| 3103469073 | PACK F100 2M   | Skibsanlæg/ferskvand | 5,2                      | R449A      | 887244,00 |



## Ismaskiner / Skælismaskine / Geneglace

### Geneglace Skælismaskiner ekskl. kompressoraggregat



Designet er baseret på en statisk cylinder med få bevægelige dele og ingen roterende tætninger. Cylinderen er fuldt isoleret. Dette betyder, at al køling overføres direkte til vandet.

| Varenr.    | Type       | Produktion Tons/døgn | Kølemiddel  | Applikation | Vand      | DKK          |
|------------|------------|----------------------|-------------|-------------|-----------|--------------|
| 3103414237 | F15        | 0,5                  | R449A       | Landanlæg   | Ferskvand | 87826,00     |
| 3103469118 | F15 CO2    | 0,65->1,0            | R449A       | Landanlæg   | Ferskvand | 94485,00     |
| 3103414245 | F30        | 0,65->1,0            | R449A       | Landanlæg   | Ferskvand | 118455,00    |
| 3103469119 | G30 CO2    | 3,0->3,5             | R449A       | Landanlæg   | Ferskvand | 131772,00    |
| 3103414211 | F90 H      | 1,6->3,0             | R449A       | Landanlæg   | Ferskvand | 180180,00    |
| 3103414243 | F90 V      | 3,0->3,5             | R449A/ R717 | Landanlæg   | Ferskvand | 189236,00    |
| 3103414210 | F90 SH     | 1,6->3,5             | R449A/ R717 | Landanlæg   | Ferskvand | 176851,00    |
| 3103414232 | F200 ABF   | 4,5->6,5             | R449A/ R717 | Landanlæg   | Ferskvand | 324803,00    |
| 3103414225 | F200 SBF   | 4,5->6,5             | R449A/ R717 | Landanlæg   | Ferskvand | 292842,00    |
| 3103414212 | F250 ABF   | 6,5->10              | R449A/ R717 | Landanlæg   | Ferskvand | 376807,00    |
| 3103414242 | F250 SBF   | 6,5->10              | R449A/ R717 | Landanlæg   | Ferskvand | 339519,00    |
| 3103414202 | F600 ABF   | 10->14               | R449A/ R717 | Landanlæg   | Ferskvand | 488337,00    |
| 3103414224 | F600 SBF   | 10->14               | R449A/ R717 | Landanlæg   | Ferskvand | 423749,00    |
| 3103414200 | F800 ABF   | 15->20               | R449A/ R717 | Landanlæg   | Ferskvand | 810544,00    |
| 3103414223 | F800 SBF   | 15->20               | R449A/ R717 | Landanlæg   | Ferskvand | 725980,00    |
| 3103414204 | F900 ABF   | 20->30               | R449A/ R717 | Landanlæg   | Ferskvand | 999646,00    |
| 3103414231 | F900 SBF   | 20->30               | R449A/ R717 | Landanlæg   | Ferskvand | 864478,00    |
| 3103414230 | F800 2ABF  | 30->36               | R449A/ R717 | Landanlæg   | Ferskvand | 1.565.180,00 |
| 3103414229 | F2000 ABF  | 30->50               | R449A/ R717 | Landanlæg   | Ferskvand | 1680082,00   |
| 3103414209 | F2000 SBF  | 30->50               | R449A       | Landanlæg   | Ferskvand | 1362470,00   |
| 3103414205 | F30M TRI   | 1                    | R449A       | Skibsanlæg  | Ferskvand | 143824,00    |
| 3103414244 | F100 M TRI | 2,5                  | R449A       | Skibsanlæg  | Ferskvand | 278527,00    |
| 3103414208 | F100 SW    | 2,5                  | R449A       | Skibsanlæg  | Søvand    | 278527,00    |
| 3103469077 | F100 SWT   | 2-3                  | R449A       | Landanlæg   | Søvand    | 242770,00    |

### Geneglace Skælismaskiner inkl. opbevaringsboks



Enkel, men effektiv kombination af produktions- og opbevaringsmodul med let adgang til isen.

Kombinationen inkluderer Pack, isopbevaringsbakke og en isniveaudetektor, der slukker for produktionen i tilfælde af en fuld beholder.

| Varenr.    | Type | Produktion kg/døgn | Opbevaring | Fyldning | Dimension LxDxH mm | DKK       |
|------------|------|--------------------|------------|----------|--------------------|-----------|
| 3103414196 | C12  | 450                | 350        | 1,4      | 1320x1170x1915     | 271406,00 |
| 3103414194 | C14  | 1000               | 600        | 2,2      | 1570x1480x1810     | 402133,00 |
| 3103414193 | C20  | 1800               | 1100       | 6,5      | 1570x1480x1810     | 581652,00 |
| 3103414199 | C22  | 2400               | 1700       | 12       | 2000x1570x2910     | 706441,00 |
| 3103414198 | C23  | 2800               | 2100       | 12       | 2000x1570x2910     | 803463,00 |

## Geneglace Is siloer



Geneglace is siloer opbevarer skællisen hygiejnisk, under ideelle forhold.

Det fuldautomatiske isudladningssystem sikrer levering efter behov uden besvær og bevarer isens kvalitet.

Lavet af fødevarekompatible materialer. Forurener ikke isen. Den leverede flageis er således af en konstant kvalitet uden opbygning af hårde klumper.

| Varenr.    | Type  | Kapacitet<br>kg | Dimensioner        | DKK        |
|------------|-------|-----------------|--------------------|------------|
| 3103439438 | s 1   | 1               | ø2,18 x 2,81       | 608754,00  |
| 3103414207 | S 2   | 2               | ø2,15 x 3,36       | 654769,00  |
| 3103414217 | S 3   | 3               | ø2,15 x 3,98       | 746160,00  |
| 3103414216 | S 4   | 4               | ø2,15 x 4,60       | 861183,00  |
| 3103414215 | S 5   | 5               | ø2,15 x 5,22       | 954750,00  |
| 3103414214 | S 8   | 8               | 3,3 x 3,3 x 4,25   | 1192513,00 |
| 3103414213 | S 12  | 12              | 3,3 x 3,3 x 5,30   | 1539946,00 |
| 3103414220 | S 15  | 15              | 3,3 x 3,5 x 5,65   | 1632063,00 |
| 3103469074 | K S15 | 15              | 3,85 x 3,85 x 6,40 | 2063633,00 |
| 3103469075 | K S20 | 20              | 4,08 x 4,08 x 6,68 | 2099900,00 |
| 3103469076 | K S30 | 30              | 4,6 x 4,6 x 6,94   | 2662030,00 |

## Tilbehør til Pack og generatorer

| Varenr.    | Beskrivelse              | Anvendelig for      | DKK      |
|------------|--------------------------|---------------------|----------|
| 3109014257 | Saltdoseringspumpe (kit) |                     | 8722,00  |
| 3109060113 | Fjernbetjening med timer |                     | 8813,00  |
| 3109060114 | High Level Control       |                     | 12993,00 |
| 3109060115 | Kontrol panel            | Kun for generatorer | 36343,00 |
| 3109060116 | Kit Cleaning in place    | Kun for generatorer | 81771,00 |

## Generatorer, rustfri



| Varenr.    | Type       | Beskrivelse     | Isproduktion<br>ton/døgn | DKK       |
|------------|------------|-----------------|--------------------------|-----------|
| 3103459839 | G100H      |                 | 2,5                      | 191632,00 |
| 3103459840 | G100SH     | Uden fordampner | 2,5                      | 187049,00 |
| 3103459841 | G100H CO2  |                 | 3,2                      | 202108,00 |
| 3103459842 | G100SH CO2 | Uden fordampner | 3,2                      | 198179,00 |

## Ismaskiner / Skælismaskine / Geneglace

### Geneglace magasin



Opbevaringsmagasin i høj kvalitet. Magasinet er udstyret med en praktisk adgangsfunktion. Isen opbevares under gode og hygiejniske forhold og med automatisk islevering.

| Varenr.    | Type | Kapacitet<br>Kg | Bredde<br>m | Dybde<br>m | Højde<br>m | DKK       |
|------------|------|-----------------|-------------|------------|------------|-----------|
| 3103469078 | M 0  | 350             | 1,1         | 1,2        | 1,32       | 68155,00  |
| 3103469079 | M 1  | 600             | 1,41        | 1,05       | 1,57       | 95433,00  |
| 3103469080 | M 2  | 1100            | 1,36        | 1,85       | 1,57       | 140196,00 |
| 3103469081 | M 3  | 1700            | 1,57        | 1,83       | 2          | 187757,00 |
| 3103469082 | M 4  | 2100            | 1,57        | 2,1        | 2          | 205398,00 |
| 3103469083 | M 5  | 3600            | 2,07        | 2,5        | 2          | 276817,00 |

### Geneglace isdispenser



Skælisgenerator, salt doseringspumpe  
 • Isoleret polyesterkasse  
 • Mellemstøtte, isniveaudetektor  
 • Ramme  
 • Elektrisk kontrolpanel (produktion og opbevaring af isen) og isniveauindikator

| Varenr.    | Type             | Produktion<br>Ton/døgn | Kapacitet<br>Kg | DKK        |
|------------|------------------|------------------------|-----------------|------------|
| 3103469084 | S1 + 1 F90H      | 3                      | 1000            | 804176,00  |
| 3103469085 | S 2 + 1 G100H    | 2,4                    | 2000            | 869029,00  |
| 3103469086 | S 3 + 1 F90V     | 3,5                    | 3000            | 933882,00  |
| 3103469087 | S 4 + 2 G100H    | 4,8                    | 4000            | 1297059,00 |
| 3103469088 | S 5 + 2 F250 ABF | 19                     | 5000            | 1751029,00 |

## Kapitel 14

### Kompaktanlæg for køle- og fryserum

|                                   |     |
|-----------------------------------|-----|
| Zanotti kompaktanlæg              | 570 |
| Standard kølerum                  | 576 |
| Standard frostrum                 | 586 |
| Standard CO2 kølerum Cubo2 Smart  | 594 |
| Standard CO2 frostrum Cubo2 Smart | 598 |
| Standard CO2 kølerum Cubo2 Plus   | 601 |
| Standard CO2 frostrum Cubo2 Plus  | 607 |

## Kompaktanlæg / Zanotti

### Zanotti BGM-BAS



Rumtemperatur -15 °C til -25 °C, omgivelsestemperatur: 20 - 40 °C, med varmgasafrimning, hermetisk kompressor og eltavle udført i IP20.

Kapaciteter opgivet ved  $t_{rum} = -20$  °C og  $t_{omg} = 25$  °C

**Tillægspriser:**

Forskellig strømkilde 5%

Vandkølet kondensator 15%

Min.-max. spændingsovervågning **DKK 3428,-**

UNIBLOCK GM/AS serien er for væggennemføring, fordampere placeres i kølerummet og kondensatoren udenfor.

Køleydelserne er fra 5,64 til 41,68 kW.

Kabinet udført i pulverlakeret stålplade.

**BGM serien består af 8 modeller GM 110- GM 112- GM 117- GM 218- GM 220- GM 320- GM 330 -GM 340**

**BAS serien består af 3 modeller AS 235- AS 335- AS 340**

| Varenr.    | Type         | Ydelse kW | Kølemiddel | Spænding V | Hulmål H x B mm | DKK       |
|------------|--------------|-----------|------------|------------|-----------------|-----------|
| 6481268779 | BGM110DA11XA | 0,73      | R452A      | 230        | 335 x 373       | 26392,00  |
| 6481268780 | BGM112DA11XA | 0,95      | R452A      | 230        | 335 x 373       | 27479,00  |
| 6481268781 | BGM117DA11XA | 1,22      | R452A      | 230        | 335 x 373       | 27667,00  |
| 6481268782 | BGM218DA11XA | 1,53      | R452A      | 230        | 335 x 373       | 30429,00  |
| 6481268783 | BGM220DB11XA | 1,80      | R452A      | 400        | 335 x 373       | 33753,00  |
| 6481268784 | BGM320DB11XA | 2,67      | R452A      | 400        | 440 x 590       | 39701,00  |
| 6481268785 | BGM330DB11XA | 2,92      | R452A      | 400        | 440 x 590       | 42737,00  |
| 6481268786 | BGM340DB11XA | 3,39      | R452A      | 400        | 440 x 590       | 55859,00  |
| 6481268787 | BAS235T02D   | 4,94      | R452A      | 400        | 440 x 590       | 89311,00  |
| 6481268788 | BAS335T02D   | 7,30      | R452A      | 400        | 440 x 590       | 125001,00 |
| 6481268789 | BAS340T02D   | 9,47      | R452A      | 400        | 440 x 590       | 152718,00 |

### Zanotti BRS



Rumtemperatur -15 °C til -25 °C, omgivelsestemperatur 20-40 °C, med elafrimning, hermetisk kompressor og eltavle udført i IP55.

**Tillægspriser:**

Forskellig strømkilde 5%

Vandkølet kondensator 5%

Fjernbetjening 1 unit **DKK 4870,-**

Fjernbetjening 2 unit **DKK 9911,-**

Varmelegme for kompressor **DKK 900,-**

UNIBLOCK RS serien er for væggennemføring, fordampere placeres i kølerummet og kondensatoren udenfor.

Køleydelserne er fra 4,64 til 37,3 kW.

Kabinet udført i pulverlakeret stålplade.

**BRS serien består af 12 modeller RS 235-RS 145-RS 150-RS 245- RS 250- RS 250- RS 251- RS 351**

| Varenr.    | Type       | Ydelse kW | Kølemiddel | Spænding V | Hulmål H x B mm | DKK       |
|------------|------------|-----------|------------|------------|-----------------|-----------|
| 6481268792 | BRS235T01B | 6,02      | R449A      | 400        | 590 x 840       | 145520,00 |
| 6481268793 | BRS145N01B | 7,91      | R449A      | 400        | 590 x 1200      | 155017,00 |
| 6481268794 | BRS145T01B | 8,89      | R449A      | 400        | 590 x 1200      | 165626,00 |
| 6481268795 | BRS150N01B | 9,4       | R449A      | 400        | 790 x 1070      | 178223,00 |
| 6481268791 | BRS150T01B | 4,64      | R449A      | 400        | 490 x 995       | 127175,00 |
| 6481268796 | BRS245N01B | 11,84     | R449A      | 400        | 790 x 1070      | 234144,00 |
| 6481268797 | BRS245T01B | 15,41     | R449A      | 400        | 790 x 1220      | 249189,00 |
| 6481268798 | BRS250N01B | 19,58     | R449A      | 400        | 790 x 1220      | 305873,00 |
| 6481268799 | BRS250T01B | 22,69     | R449A      | 400        | 790 x 1600      | 333502,00 |
| 6481268800 | BRS251T01B | 34,87     | R449A      | 400        | 790 x 1600      | 357020,00 |
| 6481268801 | BRS351N01B | 33,47     | R449A      | 400        | 965 x 1800      | 495479,00 |
| 6481268802 | BRS351T01B | 37,3      | R449A      | 400        | 965 x 1800      | 555986,00 |

## Zanotti BSB



Rumtemperatur -15 °C til -25 °C, omgivelsestemperatur 20 - 40 °C, med varmgasafrimning, fjernbetjening, hermetisk kompressor og eltavle udført i IP20. Kapaciteter opgivet ved  $t_{rum} = -20\text{ °C}$  og  $T_{omg} = 25\text{ °C}$

### Tillægspriser:

Forskellig strømkilde +5%  
Vandkølet kondensator +15%  
Fjernbetjening standard

UNIBLOCK SB serien er bemærkelsesværdig kompakt, leveres for „horisontal“ loftmontage, kræver et minimum af plads og placeres uden for kølerummet, hvorved hele kølerummet kan udnyttes.

Køleydelserne er fra 0,67 til 5,3 kW  
Kabiner udført i pulverlakeret stålplade.

**BSB serien består af 7 modeller SB 010-SB 117-SB 220-SB 330-SB 440-SB 545-SB 550.**

| Varenr.    | Type         | Ydelse kW | Kølemiddel | Spænding V | Hulmål H x H mm | DKK      |
|------------|--------------|-----------|------------|------------|-----------------|----------|
| 6481268803 | BSB010DA11XX | 0,67      | R452A      | 230        | 306x355         | 28554,00 |
| 6481268804 | BSB117DA11XX | 1,25      | R452A      | 230        | 337x550         | 31903,00 |
| 6481268805 | BSB220DB11XX | 1,82      | R452A      | 400        | 337x550         | 41688,00 |
| 6481268806 | BSB330DB11XX | 2,81      | R452A      | 400        | 458x750         | 51010,00 |
| 6481268807 | BSB440DB11XX | 3,35      | R452A      | 400        | 458x1005        | 70704,00 |
| 6481268808 | BSB545DB13XX | 4,22      | R452A      | 400        | 458x1005        | 70704,00 |
| 6481268809 | BSB550DB13XX | 5,27      | R452A      | 400        | 458x1005        | 97096,00 |

## Zanotti MGM-BGM R290



Kapaciteterne er opgivet ved  $T_{rum} +0\text{ °C} / T_{omg} +35\text{ °C}$  for kølerum og  $T_{rum} -20\text{ °C} / T_{omg} +35\text{ °C}$  for frostrum.

| Varenr.    | Type         | Ydelse kW | Kølemiddel | Spænding V | DKK      |
|------------|--------------|-----------|------------|------------|----------|
| 6481239516 | MGM1280Y1AAA | 1,15      | R290       | 230        | 24055,00 |
| 6481239517 | MGM2210Y1AAA | 1,35      | R290       | 230        | 33278,00 |
| 6481239518 | BGM0870Y1AAA | 0,80      | R290       | 230        | 28729,00 |

## Zanotti MGM-MAS



Rumtemperatur -5 °C til 10 °C, omgivelsestemperatur 20 - 40 °C, med varmgasafrimning, hermetisk kompressor og eltavle udført i IP20.  
Kapaciteter opgivet ved  $t_{rum} = 0\text{ °C}$  og  $T_{omg} = 25\text{ °C}$

**Tillægspriser:**

Forskellig strømkilde 5%

Vandkølet kondensator 15%

Min.-max. spændingsovervågning **DKK 3428,-**

UNIBLOCK GM/AS serien er for væggennemføring, fordampere placeres i kølerummet og kondensatoren udenfor. Køleydelserne er fra 0,91 til 11,14 kW. Kabinet udført i pulverlakeret stålplade.

**MGM serien består af 10 modeller GM 103-GM 105-GM 106-GM 107-GM 110-GM 211-GM 212-GM 213-GM 315-GM 320.**

**MAS serien består af 4 modeller AS 235-AS 335-AS 340.**

| Varenr.    | Type         | Ydelse kW | Kølemiddel | Spænding V | Hulmål H x B mm | DKK              |
|------------|--------------|-----------|------------|------------|-----------------|------------------|
| 6481268810 | MGM103EA11XA | 0,91      | R134a      | 230        | 335 x 373       | <b>20151,00</b>  |
| 6481268811 | MGM105EA11XA | 1,06      | R134a      | 230        | 335 x 373       | <b>20491,00</b>  |
| 6481268812 | MGM106EA11XA | 1,21      | R134a      | 230        | 335 x 373       | <b>21207,00</b>  |
| 6481268813 | MGM107EA11XA | 1,41      | R134a      | 230        | 335 x 373       | <b>23004,00</b>  |
| 6481268814 | MGM110EA11XA | 1,44      | R134a      | 230        | 335 x 373       | <b>23659,00</b>  |
| 6481268815 | MGM211EA11XA | 1,92      | R134a      | 230        | 335 x 590       | <b>31186,00</b>  |
| 6481268816 | MGM212EB11XA | 2,16      | R134a      | 400        | 335 x 590       | <b>32339,00</b>  |
| 6481268817 | MGM213EB11XA | 2,32      | R134a      | 400        | 335 x 590       | <b>34694,00</b>  |
| 6481268818 | MGM315EB11XA | 3,26      | R134a      | 400        | 440 x 590       | <b>38554,00</b>  |
| 6481268819 | MGM320EB11XA | 3,55      | R134a      | 400        | 440 x 590       | <b>40302,00</b>  |
| 6481268820 | MAS235T02E   | 5,32      | R134a      | 400        | 480 x 1130      | <b>74390,00</b>  |
| 6481268821 | MAS335N02E   | 7,47      | R134a      | 400        | 481 x 1130      | <b>95633,00</b>  |
| 6481268822 | MAS335T02E   | 8,83      | R134a      | 400        | 480 x 1600      | <b>97879,00</b>  |
| 6481268823 | MAS340T02E   | 11,14     | R134a      | 400        | 580 x 1640      | <b>128907,00</b> |



## Zanotti MRS



Rumtemperatur -5 °C til 10 °C, omgivelsestemperatur 20 - 40 °C, med elafrimning, hermetisk kompressor og semihermetisk kompressor for model 251 + 351. Eltavle udført i IP55.

Kapaciteter opgivet ved  $t_{rum} = 0\text{ °C}$  og  $T_{omg} = 25\text{ °C}$

### Tillægspriser:

Forskellig strømkilde 5%

Vandkølet kondensator 5%

Fjernbetjening 1 unit **DKK 4870,-**

Fjernbetjening 2 unit **DKK 9911,-**

Varmelegme for kompressor **DKK 900,-**

UNIBLOCK MRS serien er for væggennemføring, fordampere placeres i kølerummet og kondensatoren udenfor.

Køleydelserne er fra 5,64 til 41,68 kW.

Kabinet udført i pulverlakeret stålplade.

**MRS serien består af 10 modeller RS 235-RS 145-RS 150- RS 245-RS 250- RS 251-RS 351**

| Varenr.    | Type       | Ydelse kW | Kølemiddel | Spænding V | Hulmål H x B mm | DKK       |
|------------|------------|-----------|------------|------------|-----------------|-----------|
| 6481268825 | MRS235T01B | 7,33      | R449A      | 400        | 490 x 995       | 117628,00 |
| 6481268826 | MRS145T01B | 9,54      | R449A      | 400        | 590 x 840       | 127363,00 |
| 6481268824 | MRS150T01B | 5,64      | R449A      | 400        | 490 x 995       | 90936,00  |
| 6481268827 | MRS245N01B | 13,26     | R449A      | 400        | 590 x 1200      | 157916,00 |
| 6481268828 | MRS245T01B | 14,88     | R449A      | 400        | 790 x 1070      | 178597,00 |
| 6481268829 | MRS250N01B | 20,11     | R449A      | 400        | 790 x 1220      | 231057,00 |
| 6481268830 | MRS250T01B | 23,79     | R449A      | 400        | 790 x 1600      | 240392,00 |
| 6481268831 | MRS251T01B | 28,04     | R449A      | 400        | 790 x 1600      | 291864,00 |
| 6481268832 | MRS351N01B | 38,48     | R449A      | 400        | 965 x 1800      | 440458,00 |
| 6481268833 | MRS351T01B | 41,68     | R449A      | 400        | 965 x 1800      | 458415,00 |

## Zanotti MSB



Rumtemperatur -5 °C til +5 °C, omgivelsestemperatur 20 - 40 °C, med varmgasafrimning, fjernbetjening, hermetisk kompressor og eltavle udført i IP20.

Kapaciteter opgivet ved  $t_{rum} = 0\text{ °C}$  og  $T_{omg} = 25\text{ °C}$

### Tillægspriser:

Forskellig strømkilde +5%

Vandkølet kondensator +15%

Fjernbetjening standard.

UNIBLOCK SB serien er bemærkelsesværdig kompakt, leveres for „horizontal“ loftmontage, kræver et minimum af plads og placeres uden for kølerummet, hvorved hele kølerummet kan udnyttes.

Køleydelserne er fra 0,92 til 5,22 kW.

Kabinet udført i pulverlakeret stålplade.

**SB serien består af 9 modeller SB 005-SB 106-SB 107-SB 210-SB 212- SB 315- SB 320- SB 425- SB 530.**

| Varenr.    | Type         | Ydelse kW | Kølemiddel | Spænding V | Hulmål H x B mm | DKK      |
|------------|--------------|-----------|------------|------------|-----------------|----------|
| 6481268834 | MSB005EA11XX | 0,92      | R134a      | 230        | 306x355         | 24093,00 |
| 6481268835 | MSB106EA11XX | 1,2       | R134a      | 230        | 337x500         | 25218,00 |
| 6481268836 | MSB107EA11XX | 1,43      | R134a      | 230        | 337x500         | 27204,00 |
| 6481268837 | MSB210EA11XX | 1,9       | R134a      | 230        | 337x750         | 34827,00 |
| 6481268838 | MSB212EB11XX | 2,15      | R134a      | 400        | 337x750         | 37651,00 |
| 6481268839 | MSB315EB11XX | 3,46      | R134a      | 400        | 458x750         | 40638,00 |
| 6481268840 | MSB320EB11XX | 3,74      | R134a      | 400        | 458x750         | 45187,00 |
| 6481268841 | MSB425EB12XX | 4,08      | R134a      | 400        | 458x1005        | 65418,00 |
| 6481268842 | MSB530EB13XX | 5,22      | R134a      | 400        | 458x1005        | 89686,00 |



## Zanotti MZN-BZN

**MZN:**

Rumtemperatur -5 °C til +5 °C, omgivelsestemperatur 20 - 40 °C, med varmgasafrimning, fjernbetjening, hermetisk kompressor og eltavle udført i IP20.

Kapaciteter opgivet ved  $t_{rum} = 0\text{ °C}$  og  $T_{omg} = 25\text{ °C}$

**BZN:**

Rumtemperatur -15 °C til -25 °C, omgivelsestemperatur 20 - 40 °C, med varmgasafrimning, fjernbetjening, hermetisk kompressor og eltavle udført i IP20.

Kapaciteter opgivet ved  $t_{rum} = -20\text{ °C}$  og  $T_{omg} = 25\text{ °C}$

UNIBLOCK ZN serien er for væggennemføring, fordampere placeres i kølerummet og kondensatoren udenfor. Køleydelserne er fra 0,88 til 3,88 kW og frostydelse er fra 0,73 til 2,74 kW.

Kabinet udført i pulverlakeret stålplade.

MZN består af 11 modeller ZN 003- ZN 103- ZN 105- ZN 106- ZN 107- ZN 110- ZN 211- ZN 212- ZN 213- ZN 315- ZN 320.

BZN består af 7 modeller ZN 110- ZN 112- ZN 117- ZN 218- ZN 220- ZN 320- ZN 330.

MZN og BZN er kun til sadelmontering, ikke til gennemføring

| Varenr.    | Type         | Ydelse kW | Kølemiddel | Spænding V | Vægt kg | DKK      |
|------------|--------------|-----------|------------|------------|---------|----------|
| 6481268843 | MZN003EAXNXX | 0,88      | R134a      | 230        | 39      | 20182,00 |
| 6481268844 | MZN103EAXNXX | 0,88      | R134a      | 230        | 40      | 20182,00 |
| 6481268845 | MZN105EAXNXX | 1,07      | R134a      | 230        | 40      | 20269,00 |
| 6481268846 | MZN106EAXNXX | 1,23      | R134a      | 230        | 49      | 21169,00 |
| 6481268847 | MZN107EAXNXX | 1,42      | R134a      | 230        | 51      | 21881,00 |
| 6481268848 | MZN110EAXNXX | 1,51      | R134a      | 230        | 51      | 22418,00 |
| 6481268849 | MZN211EAXNXX | 1,91      | R134a      | 230        | 66      | 27055,00 |
| 6481268850 | MZN212EBXNXX | 2,26      | R134a      | 400        | 66      | 28217,00 |
| 6481268851 | MZN213EBXNXX | 2,48      | R134a      | 400        | 66      | 30029,00 |
| 6481268852 | MZN315EBXNXX | 3,52      | R134a      | 400        | 85      | 34715,00 |
| 6481268853 | MZN320EBXNXX | 3,88      | R134a      | 400        | 95      | 35252,00 |
| 6481268854 | BZN110DAXNXX | 0,73      | R452A      | 230        | 49      | 22368,00 |
| 6481268855 | BZN112DAXNXX | 0,97      | R452A      | 230        | 50      | 22406,00 |
| 6481268856 | BZN117DAXNXX | 1,15      | R452A      | 230        | 50      | 22518,00 |
| 6481268857 | BZN218DAXNXX | 1,46      | R452A      | 230        | 64      | 26517,00 |
| 6481268858 | BZN220DBXNXX | 1,79      | R452A      | 400        | 76      | 29204,00 |
| 6481268859 | BZN320DBXNXX | 2,56      | R452A      | 400        | 85      | 34827,00 |
| 6481268860 | BZN330DBXNXX | 2,74      | R452A      | 400        | 95      | 36289,00 |

## Zanotti RCV-RDV



RCV og RDV er beregnet til brug i vinrum med temperatur- og fugtighedsstyring.  
 Kapaciteter opgivet ved  $t_{\text{rum}} = 15\text{ °C}$  og  $T_{\text{omg}} = 25\text{ °C}$   
 Spænding 230V

**Tillægspriser:** Levering i grå eller sort **kr. 2248,-**

| Varenr.    | Type       | Ydelse kW | Kølemiddel | Op til m <sup>2</sup> | Model  | DKK      |
|------------|------------|-----------|------------|-----------------------|--------|----------|
| 6481268861 | RCV101001E | 0,77      | R134a      | 25                    | Plugin | 44100,00 |
| 6481268862 | RCV102001E | 1,14      | R134a      | 40                    | Plugin | 45349,00 |
| 6481268863 | RCV201001E | 1,76      | R134a      | 60                    | Plugin | 53947,00 |
| 6481268864 | RCV202001E | 2,76      | R134a      | 100                   | Plugin | 57158,00 |
| 6481268865 | RDV101001E | 0,77      | R134a      | 25                    | Væg    | 53284,00 |
| 6481268866 | RDV102001E | 1,14      | R134a      | 40                    | Væg    | 54534,00 |
| 6481268867 | RDV201001E | 1,76      | R134a      | 60                    | Væg    | 63694,00 |
| 6481268868 | RDV202001E | 2,76      | R134a      | 100                   | Væg    | 66293,00 |
| 6481268869 | RDV101021E | 0,77      | R134a      | 25                    | Loft   | 53672,00 |
| 6481268870 | RDV102021E | 1,14      | R134a      | 40                    | Loft   | 54934,00 |
| 6481268871 | RDV201021E | 1,76      | R134a      | 60                    | Loft   | 64893,00 |
| 6481268872 | RDV202021E | 2,76      | R134a      | 100                   | Loft   | 67555,00 |

## Standard kølerum

### Kølerum 3 m<sup>3</sup>

**Beregningerne er baseret på følgende:**

$$k = 0,2 \text{ W/m}^2 \text{ } ^\circ\text{C} \quad t_{\text{rum}} = +4 \text{ } ^\circ\text{C} \quad t_{\text{omg}} = +25 \text{ } ^\circ\text{C}$$

Vareindbringning: 25 kg/m<sup>3</sup> pr. døgn ved +20 °C

De nødvendige kapaciteter er retningsgivende og uforbindende. Ret til ændringer uden varsel forbeholdes.

**Bemærk:** Nye anlæg med kølemiddelfyldninger over 10 kg må ikke installeres i Danmark.

| Varenr.    | Standard bestyknng for kølerum 3 m <sup>3</sup><br>0,84 kW<br>R134a<br>kuldeydelse t <sub>0</sub> = -10 °C | Brand    | Type       | DKK             |
|------------|--|----------|------------|-----------------|
| 5821232434 | Luftkølet aggregat   | Tecumseh | CAJ4461YHR | 6416,00         |
| 5829032565 | Varme i krumtaphus   | Tecumseh | 60W        | 695,00          |
| 5322030704 | Fordamper  | Searle   | TEC 3-7    | 3545,00         |
| 5222020902 | Varmedligner   | Doucette | SLHE 1/2   | 636,00          |
| 5924232722 | S-manometer  | Tempress | R134a      | 1371,00         |
| 5924232719 | T-manometer  | Tempress | R134a      | 1371,00         |
| 1004201871 | Ventiler for manometer   | Danfoss  | 2 x BMT 6  | 598,00          |
| 1004001029 | HT + LT pressostat   | Danfoss  | KP 17W     | 1115,00         |
| 1004202830 | Tørrefilter  | Danfoss  | DML 162    | 219,00          |
| 1004238076 | Skueglas   | Danfoss  | SGN 6N     | 257,00          |
| 1004001244 | Magnetventil   | Danfoss  | EVR 3      | 438,00          |
| 1004001278 | Spole for magnetventil   | Danfoss  | 018F6701   | 354,00          |
| 1004001180 | Termoventil  | Danfoss  | TEN 2      | 787,00          |
| 1004002688 | Dyse for termoventil   | Danfoss  | Nr 00      | 164,00          |
| 1004000800 | Elektronisk styring  | Danfoss  | AK-RC 101  | 2003,00         |
| 1824005566 | Alarmanlæg for 1 rum   | Carel    | Standard   | 3305,00         |
| 2124409019 | Sugerør  | Cupori   | 24 m 1/2"  | 1104,00         |
| 4434409005 | Væskerør   | Cupori   | 30 m 1/4"  | 642,00          |
| 4006016200 | Isolering af sugerør   | Armaflex | 20 m 13x12 | 580,00          |
|            | <b>Samlet pris DKK</b>   |          |            | <b>25002,00</b> |

Kølerum 12 m<sup>3</sup>

## Beregningerne er baseret på følgende:

$$k = 0,2 \text{ W/m}_2 \text{ } ^\circ\text{C } t_{\text{rum}} = +4 \text{ } ^\circ\text{C } t_{\text{omg}} = +25 \text{ } ^\circ\text{C}$$

Vareindbringning: 25 kg/m<sup>3</sup> pr. døgn ved +20 °C

De nødvendige kapaciteter er retningsgivende og uforbindende. Ret til ændringer uden varsel forbeholdes.

**Bemærk:** Nye anlæg med kølemiddelfyldninger over 10 kg må ikke installeres i Danmark.

| Varenr     | Standard bestyknig for kølerum 12 m <sup>3</sup><br>1,23 kW<br>R134a<br>kuldeydelse t <sub>0</sub> = -10 °C | Brand    | Type               | DKK             |
|------------|---|----------|--------------------|-----------------|
| 2001241705 | Luftkølet aggregat  | Bitzer   | LH32E/2KES-05Y-40S | 19957,00        |
| 2009007104 | Varme i krumtaphus  | Bitzer   | 60W                | 551,00          |
| 3784041967 | Kondensatorstyring  | Johnson  | P315PR-9200C       | 1532,00         |
| 5322030706 | Fordamper   | Searle   | TEC 4-7            | 4768,00         |
| 5222020900 | Varmeudligner   | Doucette | SLHE 1             | 719,00          |
| 5924232722 | S-manometer   | Tempress | R134a              | 1371,00         |
| 5924232719 | T-manometer   | Tempress | R134a              | 1371,00         |
| 1004201871 | Ventiler for manometer  | Danfoss  | 2 x BMT 6          | 598,00          |
| 1004001029 | HT + LT pressostat  | Danfoss  | KP 17W             | 1115,00         |
| 1004202830 | Tørrefilter   | Danfoss  | DML 162            | 219,00          |
| 1004238076 | Skueglas  | Danfoss  | SGN 6N             | 257,00          |
| 1004001244 | Magnetventil  | Danfoss  | EVR 3              | 438,00          |
| 1004001278 | Spole for magnetventil  | Danfoss  | 018F6701           | 354,00          |
| 1004001180 | Termoventil   | Danfoss  | TEN 2              | 787,00          |
| 1004001407 | Dyse for termoventil  | Danfoss  | Nr 01              | 164,00          |
| 1004000800 | Elektronisk styring   | Danfoss  | ERC213             | 2003,00         |
| 1824005566 | Alarmanlæg for 1 rum  | Carel    | Standard           | 3305,00         |
| 2124409010 | Sugerør   | Cupori   | 24m 5/8"           | 1488,00         |
| 4434409005 | Væskerør  | Cupori   | 30 m 1/4"          | 642,00          |
| 4006016138 | Isolering af sugerør  | Armaflex | 20 m 13x15         | 640,00          |
|            | <b>Samlet Pris DKK</b>  |          |                    | <b>41681,00</b> |
|            | <b>Samlet Pris DKK alternativ løsning</b>   |          |                    | <b>63086,00</b> |

| Varenr.    | Alternativ løsning   | Brand   | Type               | DKK      |
|------------|----------------------|---------|--------------------|----------|
| 2001241706 | Aggregat             | Bitzer  | LH32E/2JES-07Y-40S | 20018,00 |
| 2009007104 | Varmelegeme          | Bitzer  | 60W                | 551,00   |
| 3784041967 | Kondensatorstyring   | Johnson | P315PR-9200C       | 1532,00  |
| 2009007609 | Hus for aggregat     | Bitzer  | LH33               | 5382,00  |
| 1004039334 | Frekvensomformer     | Danfoss | FC103              | 14386,00 |
| 1004001435 | Kort for PT100 føler | Danfoss | MCB 109            | 1303,00  |
| 1004002750 | Føler                | Danfoss | PT1000- 8,5m       | 273,00   |

## Standard kølerum

### Kølerum 20 m<sup>3</sup>

#### Beregningerne er baseret på følgende:

$$k = 0,2 \text{ W/m}^2 \text{ } ^\circ\text{C} \quad t_{\text{rum}} = +4 \text{ } ^\circ\text{C} \quad t_{\text{omg}} = +25 \text{ } ^\circ\text{C}$$

Vareindbringning: 25 kg/m<sup>3</sup> pr. døgn ved +20 °C

De nødvendige kapaciteter er retningsgivende og uforbindende. Ret til ændringer uden varsel forbeholdes.

**Bemærk:** Nye anlæg med kølemiddelfyldninger over 10 kg må ikke installeres i Danmark.

| Varenr     | Standard bestyknng for kølerum 20 m <sup>3</sup><br>1,63 kW<br>R134a<br>kuldeydelse t <sub>0</sub> = -10 °C | Brand    | Type               | DKK             |
|------------|---|----------|--------------------|-----------------|
| 2001241706 | Luftkølet aggregat  | Bitzer   | LH32E/2JES-07Y-40S | 20018,00        |
| 2009007104 | Varme i krumtaphus  | Bitzer   | 60W                | 551,00          |
| 3784041967 | Kondensatorstyring  | Johnson  | P315PR-9200C       | 1532,00         |
| 5322030707 | Fordamper   | Searle   | TEC 5-7            | 5203,00         |
| 5222020900 | Varmeudligner   | Doucette | SLHE 1             | 719,00          |
| 5924232722 | S-manometer   | Tempress | R134a              | 1371,00         |
| 5924232719 | T-manometer   | Tempress | R134a              | 1371,00         |
| 1004201871 | Ventiler for manometer  | Danfoss  | 2 x BMT 6          | 598,00          |
| 1004001029 | HT + LT pressostat  | Danfoss  | KP 17W             | 1115,00         |
| 1004202822 | Tørrefilter   | Danfoss  | DML303             | 376,00          |
| 1004238077 | Skueglas  | Danfoss  | SGN 10N            | 267,00          |
| 1004001280 | Magnetventil  | Danfoss  | EVR 6              | 602,00          |
| 1004001278 | Spole for magnetventil  | Danfoss  | 018F6701           | 354,00          |
| 1004001180 | Termoventil   | Danfoss  | TEN 2              | 787,00          |
| 1004000976 | Dyse for termoventil  | Danfoss  | Nr. 02             | 164,00          |
| 1004000800 | Elektronisk styring   | Danfoss  | AK-RC 101          | 2003,00         |
| 1824005566 | Alarmanlæg for 1 rum  | Carel    | Standard           | 3305,00         |
| 2124409010 | Sugerør   | Cupori   | 24 m 5/8"          | 1488,00         |
| 2124409020 | Væskerør  | Cupori   | 24 m 3/8"          | 972,00          |
| 4006016138 | Isolering af sugerør  | Armaflex | 20 m 13x15         | 640,00          |
|            | <b>Samlet Pris DKK</b>  |          |                    | <b>42838,00</b> |
|            | <b>Samlet Pris DKK alternativ løsning</b>   |          |                    | <b>64653,00</b> |

| Varenr.    | Alternativ løsning   | Brand   | Type               | DKK       |
|------------|----------------------|---------|--------------------|-----------|
| 2001241706 | Aggregat             | Bitzer  | LH32E/2JES-07Y-40S | 20.018,00 |
| 2009007104 | Varmelegeme          | Bitzer  | 60W                | 551,00    |
| 1004000800 | Kondensatorstyring   | Johnson | P315PR-9200C       | 2.003,00  |
| 2009007609 | Hus for aggregat     | Bitzer  | LH33               | 5.382,00  |
| 1004039334 | Frekvensomformer     | Danfoss | FC103              | 14386,00  |
| 1004001435 | Kort for PT100 føler | Danfoss | MCB 109            | 1.303,00  |
| 1004002750 | Føler                | Danfoss | PT1000- 8,5m       | 273,00    |

Kølerum 35 m<sup>3</sup>

## Beregningerne er baseret på følgende:

$$k = 0,2 \text{ W/m}^2 \text{ } ^\circ\text{C} \quad t_{\text{rum}} = +4 \text{ } ^\circ\text{C} \quad t_{\text{omg}} = +25 \text{ } ^\circ\text{C}$$

Vareindbringning: 25 kg/m<sup>3</sup> pr. døgn ved +20 °C

De nødvendige kapaciteter er retningsgivende og uforbindende. Ret til ændringer uden varsel forbeholdes.

**Bemærk:** Nye anlæg med kølemiddelfyldninger over 10 kg må ikke installeres i Danmark.

| Varenr     | Standard bestyknng for kølerum 35 m <sup>3</sup><br>2,39 kW<br>R134a<br>kuldeydelse t <sub>0</sub> = -10 °C | Brand    | Type              | DKK             |
|------------|---|----------|-------------------|-----------------|
| 2001241708 | Luftkølet aggregat  | Bitzer   | LH33E/2GES-2Y-40S | 20414,00        |
| 2009007104 | Varme i krumtaphus  | Bitzer   | 60W               | 551,00          |
| 3784041967 | Kondensatorstyring  | Johnson  | P315PR-9200C      | 1532,00         |
| 5322030710 | Fordamper   | Searle   | TEC 8-7           | 8018,00         |
| 5222020900 | Varmeudligner   | Doucette | SLHE 1            | 719,00          |
| 5924232722 | S-manometer   | Tempress | R134a             | 1371,00         |
| 5924232719 | T-manometer   | Tempress | R134a             | 1371,00         |
| 1004201871 | Ventiler for manometer  | Danfoss  | 2 x BMT 6         | 598,00          |
| 1004001029 | HT + LT pressostat  | Danfoss  | KP 17W            | 1115,00         |
| 1004202822 | Tørrefilter   | Danfoss  | DML 303           | 376,00          |
| 1004238077 | Skueglas  | Danfoss  | SGN 10N           | 267,00          |
| 1004001280 | Magnetventil  | Danfoss  | EVR 6             | 602,00          |
| 1004001278 | Spole for magnetventil  | Danfoss  | 018F6701          | 592,00          |
| 1004001180 | Termoventil   | Danfoss  | TEN 2             | 787,00          |
| 1004002687 | Dyse for termoventil  | Danfoss  | Nr. 03            | 164,00          |
| 1004000800 | Elektronisk styring   | Danfoss  | AK-RC 101         | 2003,00         |
| 1824005566 | Alarmanlæg for 1 rum  | Carel    | Standard          | 3305,00         |
| 2124409009 | Sugerør   | Cupori   | 24 m 3/4"         | 2292,00         |
| 2124409020 | Væskerør  | Cupori   | 24m 3/8"          | 972,00          |
| 4006016098 | Isolering af sugerør  | Armaflex | 20 m 13x18        | 700,00          |
|            | <b>Samlet Pris DKK</b>  |          |                   | <b>47151,00</b> |
|            | <b>Samlet Pris DKK alternativ løsning</b>   |          |                   | <b>70375,00</b> |

| Varenr.    | Alternativ løsning   | Brand   | Type              | DKK       |
|------------|----------------------|---------|-------------------|-----------|
| 2001241615 | Aggregat             | Bitzer  | LH33E/2HES-1Y-40S | 20.231,00 |
| 2009007104 | Varmelegeme          | Bitzer  | 60W               | 551,00    |
| 3784041967 | Kondensatorstyring   | Johnson | P315PR-9200C      | 1.532,00  |
| 2009007609 | Hus for aggregat     | Bitzer  | LH33              | 5.382,00  |
| 1004039139 | Frekvensomformer     | Danfoss | FC103             | 16449,00  |
| 1004001435 | Kort for PT100 føler | Danfoss | MCB 109           | 1.303,00  |
| 1004002750 | Føler                | Danfoss | PT1000- 8,5m      | 273,00    |

## Standard kølerum

### Kølerum 55 m<sup>3</sup>

#### Beregningerne er baseret på følgende:

$$k = 0,2 \text{ W/m}^2 \text{ } ^\circ\text{C} \quad t_{\text{rum}} = +4 \text{ } ^\circ\text{C} \quad t_{\text{omg}} = +25 \text{ } ^\circ\text{C}$$

Vareindbringning: 25 kg/m<sup>3</sup> pr. døgn ved +20 °C

De nødvendige kapaciteter er retningsgivende og uforbindende. Ret til ændringer uden varsel forbeholdes.

**Bemærk:** Nye anlæg med kølemiddelfyldninger over 10 kg må ikke installeres i Danmark.

| Varenr     | Standard bestyknng for kølerum 55 m <sup>3</sup><br>3,27 kW<br>R134a<br>kuldeydelse t <sub>0</sub> = -10 °C | Brand    | Type              | DKK             |
|------------|---|----------|-------------------|-----------------|
| 2001241710 | Luftkølet aggregat  | Bitzer   | LH44E/2FES-2Y-40S | 22716,00        |
| 2009007104 | Varme i krumtaphus  | Bitzer   | 60W               | 551,00          |
| 3784041967 | Kondensatorstyring  | Johnson  | P315PR-9200C      | 1532,00         |
| 5322031632 | Fordamper   | Searle   | KEC 35-4          | 9694,00         |
| 5222020899 | Varmeudligner   | Doucette | SLHE 11/2         | 933,00          |
| 5924232722 | S-manometer   | Tempress | R134a             | 1371,00         |
| 5924232719 | T-manometer   | Tempress | R134a             | 1371,00         |
| 1004201871 | Ventiler for manometer  | Danfoss  | 2 x BMT 6         | 598,00          |
| 1004001029 | HT + LT pressostat  | Danfoss  | KP 17W            | 1115,00         |
| 1004202822 | Tørrefilter   | Danfoss  | DML 303           | 376,00          |
| 1004238077 | Skueglas  | Danfoss  | SGN 10N           | 267,00          |
| 1004058046 | Magnetventil  | Danfoss  | EVR 6             | 592,00          |
| 1004001278 | Spole for magnetventil  | Danfoss  | 018F6701          | 354,00          |
| 1004001180 | Termoventil   | Danfoss  | TEN 2             | 787,00          |
| 1004002687 | Dyse for termoventil  | Danfoss  | Nr. 03            | 164,00          |
| 1004000800 | Elektronisk styring   | Danfoss  | AK-RC 101         | 2003,00         |
| 1824005566 | Alarmanlæg for 1 rum  | Carel    | Standard          | 3305,00         |
| 2124409009 | Sugerør   | Cupori   | 24 m 3/4"         | 2292,00         |
| 2124409020 | Væskerør  | Cupori   | 24 m 3/8"         | 972,00          |
| 4006016098 | Isolering af sugerør  | Armaflex | 20 m 13x18        | 700,00          |
|            | <b>Samlet Pris DKK</b>  |          |                   | <b>51095,00</b> |
|            | <b>Samlet Pris DKK alternativ løsning</b>   |          |                   | <b>73999,00</b> |

| Varenr.    | Alternativ løsning   | Brand   | Type              | DKK      |
|------------|----------------------|---------|-------------------|----------|
| 2001241709 | Aggregat             | Bitzer  | LH44E/2GES-2Y-40S | 22213,00 |
| 2009007104 | Varmelegeme          | Bitzer  | 60W               | 551,00   |
| 3784041967 | Kondensatorstyring   | Johnson | P315PR-9200C      | 1532,00  |
| 2009007608 | Hus for aggregat     | Bitzer  | LH44              | 5382,00  |
| 1004039139 | Frekvensomformer     | Danfoss | FC103             | 16449,00 |
| 1004001435 | Kort for PT100 føler | Danfoss | MCB 109           | 1303,00  |
| 1004002750 | Føler                | Danfoss | PT1000- 8,5m      | 273,00   |

Kølerum 85 m<sup>3</sup>

## Beregningerne er baseret på følgende:

$$k = 0,2 \text{ W/m}_2^\circ\text{C} \quad t_{\text{rum}} = +4^\circ\text{C} \quad t_{\text{omg}} = +25^\circ\text{C}$$

Vareindbringning: 25 kg/m<sup>3</sup> pr. døgn ved +20 °C

De nødvendige kapaciteter er retningsgivende og uforbindende. Ret til ændringer uden varsel forbeholdes.

**Bemærk:** Nye anlæg med kølemiddelfyldninger over 10 kg må ikke installeres i Danmark.

| Varenr     | Standard bestyknng for kølerum 85 m <sup>3</sup><br>4,52 kW<br>R134a<br>kuldeydelse t <sub>0</sub> = -10 °C | Brand    | Type              | DKK             |
|------------|---|----------|-------------------|-----------------|
| 2001241714 | Luftkølet aggregat  | Bitzer   | LH53E/2DES-2Y-40S | 30362,00        |
| 2009007843 | Varme i krumtaphus  | Bitzer   | 120W              | 656,00          |
| 3784041967 | Kondensatorstyring  | Johnson  | P315PR-9200C      | 1532,00         |
| 5322031634 | Fordamper   | Searle   | KEC 40-4          | 11136,00        |
| 5222020899 | Varmeudligner   | Doucette | SLHE 11/2         | 933,00          |
| 5924232722 | S-manometer   | Tempress | R134a             | 1371,00         |
| 5924232719 | T-manometer   | Tempress | R134a             | 1371,00         |
| 1004201871 | Ventiler for manometer  | Danfoss  | 2 x BMT 6         | 598,00          |
| 1004001029 | HT + LT pressostat  | Danfoss  | KP 17W            | 1115,00         |
| 1004202822 | Tørrefilter   | Danfoss  | DML 303           | 376,00          |
| 1004238077 | Skueglas  | Danfoss  | SGN 10N           | 267,00          |
| 1004058046 | Magnetventil  | Danfoss  | EVR 6             | 592,00          |
| 1004001278 | Spole for magnetventil  | Danfoss  | 018F6701          | 354,00          |
| 1004001180 | Termoventil   | Danfoss  | TEN 2             | 787,00          |
| 1004000978 | Dyse for termoventil  | Danfoss  | Nr. 04            | 203,00          |
| 1004000800 | Elektronisk styring   | Danfoss  | AK-RC 101         | 2003,00         |
| 1824005566 | Alarmanlæg  | Carel    | Standard          | 3305,00         |
| 2124409008 | Sugerør   | Cupori   | 24 m 7/8"         | 2394,00         |
| 2124409020 | Væskerør  | Cupori   | 24m 3/8"          | 972,00          |
| 4006016099 | Isolering af sugerør  | Armaflex | 20 m 13x22        | 780,00          |
|            | <b>Samlet Pris DKK</b>  |          |                   | <b>60509,00</b> |
|            | <b>Samlet Pris DKK alternativ løsning</b>   |          |                   | <b>82865,00</b> |

| Varenr.    | Alternativ løsning   | Brand   | Type              | DKK      |
|------------|----------------------|---------|-------------------|----------|
| 2001241712 | Aggregat             | Bitzer  | LH44E/2EES-2Y-40S | 27443,00 |
| 2009007843 | Varmelegeme          | Bitzer  | 120W              | 656,00   |
| 3784041967 | Kondensatorstyring   | Johnson | P315PR-9200C      | 1532,00  |
| 2009007608 | Hus for aggregat     | Bitzer  | LH44              | 5382,00  |
| 1004042716 | Frekvensomformer     | Danfoss | FC103             | 18317,00 |
| 1004001435 | Kort for PT100 føler | Danfoss | MCB 109           | 1303,00  |
| 1004002750 | Føler                | Danfoss | PT1000- 8,5m      | 273,00   |



## Standard kølerum

### Kølerum 100 m<sup>3</sup>

#### Beregningerne er baseret på følgende:

$$k = 0,2 \text{ W/m}^2 \text{ } ^\circ\text{C} \quad t_{\text{rum}} = +4 \text{ } ^\circ\text{C} \quad t_{\text{omg}} = +25 \text{ } ^\circ\text{C}$$

Vareindbringning: 25 kg/m<sup>3</sup> pr. døgn ved +20 °C

De nødvendige kapaciteter er retningsgivende og uforbindende. Ret til ændringer uden varsel forbeholdes.

**Bemærk:** Nye anlæg med kølemiddelfyldninger over 10 kg må ikke installeres i Danmark.

| Varenr     | Standard bestyknng for kølerum 100 m <sup>3</sup><br>5,64 kW<br>R134a<br>kuldeydelse t <sub>0</sub> = -10 °C | Brand    | Type              | DKK              |
|------------|--|----------|-------------------|------------------|
| 2001241716 | Luftkølet aggregat   | Bitzer   | LH64E/2CES-3Y-40S | 33907,00         |
| 2009007843 | Varme i krumtaphus   | Bitzer   | 120 Watt          | 656,00           |
| 3784041967 | Kondensatorstyring   | Johnson  | P315PR-9200C      | 1532,00          |
| 5322031321 | Fordamper  | Searle   | KMe 50-4          | 13806,00         |
| 4724218798 | Sugeakkumulator  | Virginia | VA 54-7SRD        | 1151,00          |
| 5222020895 | Varmeudligner  | Doucette | SLHE 3            | 1132,00          |
| 5924232722 | S-manometer  | Tempress | R134a             | 1371,00          |
| 5924232719 | T-manometer  | Tempress | R134a             | 1371,00          |
| 1004201871 | Ventiler for manometer   | Danfoss  | 2 x BMT 6         | 598,00           |
| 1004001029 | HT + LT pressostat   | Danfoss  | KP 17W            | 1115,00          |
| 1004201832 | Tørrefilter  | Danfoss  | DML 304           | 376,00           |
| 1004201534 | Skueglas   | Danfoss  | SGN +12           | 257,00           |
| 1004058052 | Magnetventil   | Danfoss  | EVR 6             | 592,00           |
| 1004001278 | Spole for magnetventil   | Danfoss  | 018F6701          | 354,00           |
| 1004001180 | Termoventil  | Danfoss  | TEN 2             | 787,00           |
| 1004000978 | Dyse for termoventil   | Danfoss  | Nr. 04            | 203,00           |
| 1004000800 | Elektronisk styring  | Danfoss  | AK-RC 101         | 2003,00          |
| 1824005566 | Alarmanlæg for 1 rum   | Carel    | Standard          | 3305,00          |
| 2124409008 | Sugerør  | Cupori   | 24 m 7/8"         | 2394,00          |
| 2124409019 | Væskerør   | Cupori   | 24m 1/2"          | 1104,00          |
| 4006016099 | Isolering af sugerør   | Armaflex | 20 m 13x22        | 780,00           |
|            | <b>Samlet Pris DKK</b>   |          |                   | <b>68196,00</b>  |
|            | <b>Samlet Pris DKK alternativ løsning</b>  |          |                   | <b>100067,00</b> |

| Varenr.    | Alternativ løsning   | Brand   | Type              | DKK      |
|------------|----------------------|---------|-------------------|----------|
| 2001241714 | Aggregat             | Bitzer  | LH53E/2DES-2Y-40S | 30362,00 |
| 2009007843 | Varmelegeme          | Bitzer  | 120W              | 656,00   |
| 3784041967 | Kondensatorstyring   | Johnson | P315PR-9200C      | 1532,00  |
| 2009007682 | Hus for aggregat     | Bitzer  | LH53              | 9750,00  |
| 1004040194 | Frekvensomformer     | Danfoss | FC103             | 24090,00 |
| 1004001435 | Kort for PT100 føler | Danfoss | MCB 109           | 1303,00  |
| 1004002750 | Føler                | Danfoss | PT1000- 8,5m      | 273,00   |

Kølerum 130 m<sup>3</sup>

## Beregningerne er baseret på følgende:

$$k = 0,2 \text{ W/m}_2^\circ\text{C } t_{\text{rum}} = +4^\circ\text{C } t_{\text{omg}} = +25^\circ\text{C}$$

Vareindbringning: 25 kg/m<sup>3</sup> pr. døgn ved +20 °C

De nødvendige kapaciteter er retningsgivende og uforbindende. Ret til ændringer uden varsel forbeholdes.

**Bemærk:** Nye anlæg med kølemiddelfyldninger over 10 kg må ikke installeres i Danmark.

| Varenr     | Standard bestyknng for kølerum 130 m <sup>3</sup><br>3,27 kW<br>R134a<br>kuldeydelse t <sub>0</sub> = -10 °C | Brand    | Type              | DKK             |
|------------|--|----------|-------------------|-----------------|
| 2001241718 | Luftkølet aggregat   | Bitzer   | LH64E/4FES-3Y-40S | 35431,00        |
| 2009007843 | Varme i krumtaphus   | Bitzer   | 120 Watt          | 656,00          |
| 3784041967 | Kondensatorstyring   | Johnson  | P315PR-9200C      | 1532,00         |
| 5322031324 | Fordamper  | Searle   | KMe 60-4          | 14340,00        |
| 4724218801 | Sugeakkumulator  | Virginia | VA 57-9SRD        | 1322,00         |
| 5222020895 | Varmeudligner  | Doucette | SLHE 3            | 1132,00         |
| 5924232722 | S-manometer  | Tempress | R134a             | 1371,00         |
| 5924232719 | T-manometer  | Tempress | R134a             | 1371,00         |
| 1004201871 | Ventiler for manometer   | Danfoss  | 2 x BMT 6         | 598,00          |
| 1004001029 | HT + LT pressostat   | Danfoss  | KP 17W            | 1115,00         |
| 1004201630 | Tørrefilter  | Danfoss  | DML 304S          | 394,00          |
| 1004201554 | Skueglas   | Danfoss  | SGN +12           | 284,00          |
| 1004058052 | Magnetventil   | Danfoss  | EVR 6             | 592,00          |
| 1004001278 | Spole for magnetventil   | Danfoss  | O18F6701          | 354,00          |
| 1004001180 | Termoventil  | Danfoss  | TEN 2             | 787,00          |
| 1004000977 | Dyse for termoventil   | Danfoss  | Nr. 05            | 208,00          |
| 1004000800 | Elektronisk styring  | Danfoss  | AK-RC 101         | 2003,00         |
| 1824005566 | Alarmanlæg for 1 rum   | Carel    | Standard          | 3305,00         |
| 2124409007 | Sugerør  | Cupori   | 24 m 11/8"        | 3366,00         |
| 2124409019 | Væskerør   | Cupori   | 24 m 1/2"         | 1104,00         |
| 4006016127 | Isolering af sugerør   | Armaflex | 20 m 13x28        | 840,00          |
|            | <b>Samlet Pris DKK</b>   |          |                   | <b>71507,00</b> |
|            | <b>Samlet Pris DKK alternativ løsning</b>  |          |                   | <b>99694,00</b> |

| Varenr.    | Alternativ løsning   | Brand   | Type              | DKK      |
|------------|----------------------|---------|-------------------|----------|
| 2001241715 | Aggregat             | Bitzer  | LH64E/2DES-3Y-40S | 33975,00 |
| 2009007843 | Varmelegeme          | Bitzer  | 120W              | 656,00   |
| 3784041967 | Kondensatorstyring   | Johnson | P315PR-9200C      | 1532,00  |
| 2009007681 | Hus for aggregat     | Bitzer  | LH64              | 9750,00  |
| 1004042716 | Frekvensomformer     | Danfoss | FC103             | 18317,00 |
| 1004001435 | Kort for PT100 føler | Danfoss | MCB 109           | 1303,00  |
| 1004002750 | Føler                | Danfoss | PT1000- 8,5m      | 273,00   |

## Standard kølerum

### Kølerum 180 m<sup>3</sup>

#### Beregningerne er baseret på følgende:

$$k = 0,2 \text{ W/m}_2^{\circ\text{C}} \quad t_{\text{rum}} = +4^{\circ\text{C}} \quad t_{\text{omg}} = +25^{\circ\text{C}}$$

Vareindbringning: 25 kg/m<sup>3</sup> pr. døgn ved +20 °C

De nødvendige kapaciteter er retningsgivende og uforbindende. Ret til ændringer uden varsel forbeholdes.

**Bemærk:** Nye anlæg med kølemiddelfyldninger over 10 kg må ikke installeres i Danmark.

| Varenr     | Standard bestyknng for kølerum 180 m <sup>3</sup><br>7,42 kW<br>R134a<br>kuldeydelse t <sub>0</sub> = -10 °C | Brand    | Type              | DKK              |
|------------|--|----------|-------------------|------------------|
| 2001241720 | Luftkølet aggregat   | Bitzer   | LH64E/4EES-4Y-40S | 35927,00         |
| 2009007843 | Varme i krumtaphus   | Bitzer   | 120 Watt          | 656,00           |
| 3784041967 | Kondensatorstyring   | Johnson  | P315PR-9200C      | 1532,00          |
| 5322031328 | Fordamper  | Searle   | KMe 80-4          | 17642,00         |
| 4724218801 | Sugeakkumulator  | Virginia | VA 57-9SRD        | 1322,00          |
| 5222020895 | Varmeudligner  | Doucette | SLHE 3            | 1132,00          |
| 5924232722 | S-manometer  | Tempress | R134a             | 1371,00          |
| 5924232719 | T-manometer  | Tempress | R134a             | 1371,00          |
| 1004201871 | Ventiler for manometer   | Danfoss  | 2 x BMT 6         | 598,00           |
| 1004001029 | HT + LT pressostat   | Danfoss  | KP 17W            | 1115,00          |
| 1004201630 | Tørrefilter  | Danfoss  | DML 304           | 394,00           |
| 1004201554 | Skueglas   | Danfoss  | SGN +12           | 284,00           |
| 1004058052 | Magnetventil   | Danfoss  | EVR 6             | 592,00           |
| 1004001278 | Spole for magnetventil   | Danfoss  | 018F6701          | 354,00           |
| 1004001180 | Termoventil  | Danfoss  | TEN 2             | 787,00           |
| 1004000977 | Dyse for termoventil   | Danfoss  | Nr. 05            | 208,00           |
| 1004000800 | Elektronisk styring  | Danfoss  | AK-RC 101         | 2003,00          |
| 1824005566 | Alarmanlæg for 1 rum   | Carel    | Standard          | 3305,00          |
| 2124409007 | Sugerør  | Cupori   | 24 m 11/8"        | 3366,00          |
| 2124409019 | Væskerør   | Cupori   | 24 m 1/2"         | 1104,00          |
| 4006016127 | Isolering af sugerør   | Armaflex | 20 m 13x28        | 840,00           |
|            | <b>Samlet Pris DKK</b>   |          |                   | <b>75305,00</b>  |
|            | <b>Samlet Pris DKK alternativ løsning</b>  |          |                   | <b>115958,00</b> |

| Varenr.    | Alternativ løsning   | Brand   | Type              | DKK      |
|------------|----------------------|---------|-------------------|----------|
| 2001241719 | Aggregat             | Bitzer  | LH84E/4FES-5Y-40S | 41164,00 |
| 2009007843 | Varmelegeme          | Bitzer  | 120W              | 656,00   |
| 3784041967 | Kondensatorstyring   | Johnson | P315PR-9200C      | 1532,00  |
| 2009007772 | Hus for aggregat     | Bitzer  | LH84              | 9750,00  |
| 1004040194 | Frekvensomformer     | Danfoss | FC103             | 24090,00 |
| 1004001435 | Kort for PT100 føler | Danfoss | MCB 109           | 1303,00  |
| 1004002750 | Føler                | Danfoss | PT1000- 8,5m      | 273,00   |

Kølerum 275 m<sup>3</sup>

## Beregningerne er baseret på følgende:

$$k = 0,2 \text{ W/m}_2^{\circ}\text{C} \quad t_{\text{rum}} = +4^{\circ}\text{C} \quad t_{\text{omg}} = +25^{\circ}\text{C}$$

Vareindbringning: 25 kg/m<sup>3</sup> pr. døgn ved +20 °C

De nødvendige kapaciteter er retningsgivende og uforbindende. Ret til ændringer uden varsel forbeholdes.

**Bemærk:** Nye anlæg med kølemiddelfyldninger over 10 kg må ikke installeres i Danmark.

| Varenr     | Standard bestyknng for kølerum 275 m <sup>3</sup><br>9,10 kW<br>R134a<br>kuldeydelse t <sub>0</sub> = -10 °C | Brand    | Type              | DKK              |
|------------|--|----------|-------------------|------------------|
| 2001241722 | Luftkølet aggregat   | Bitzer   | LH84E/4DES-5Y-40S | 44838,00         |
| 2009007843 | Varme i krumtaphus   | Bitzer   | 120 Watt          | 656,00           |
| 3784041967 | Kondensatorstyring   | Johnson  | P315PR-9200C      | 1532,00          |
| 5322031331 | Fordamper  | Searle   | KMe 95-4          | 19423,00         |
| 4724218801 | Sugeakkumulator  | Virginia | VA 57-9SRD        | 1322,00          |
| 5222020895 | Varmeudligner  | Doucette | SLHE 3            | 1132,00          |
| 5924232722 | S-manometer  | Tempress | R134a             | 1371,00          |
| 5924232719 | T-manometer  | Tempress | R134a             | 1371,00          |
| 1004201871 | Ventiler for manometer   | Danfoss  | 2 x BMT 6         | 598,00           |
| 1004001029 | HT + LT pressostat   | Danfoss  | KP 17W            | 1115,00          |
| 1004201667 | Tørrefilter  | Danfoss  | DML 305           | 394,00           |
| 1004202778 | Skueglas   | Danfoss  | SGN +16           | 319,00           |
| 1004058052 | Magnetventil   | Danfoss  | EVR 6             | 592,00           |
| 1004001278 | Spole for magnetventil   | Danfoss  | 018F6701          | 354,00           |
| 1004001180 | Termoventil  | Danfoss  | TEN 2             | 787,00           |
| 1004000594 | Dyse for termoventil   | Danfoss  | Nr. 06            | 203,00           |
| 1004000800 | Elektronisk styring  | Danfoss  | AK-RC 101         | 2003,00          |
| 1824005566 | Alarmanlæg for 1 rum   | Carel    | Standard          | 3305,00          |
| 2124409007 | Sugerør  | Cupori   | 24 m 1 1/8"       | 3366,00          |
| 2124409019 | Væskerør   | Cupori   | 24 m 1/2"         | 1104,00          |
| 4006016127 | Isolering af sugerør   | Armaflex | 20 m 13x28        | 840,00           |
|            | <b>Samlet Pris DKK</b>   |          |                   | <b>86027,00</b>  |
|            | <b>Samlet Pris DKK alternativ løsning</b>  |          |                   | <b>112532,00</b> |

| Varenr.    | Alternativ løsning   | Brand   | Type              | DKK      |
|------------|----------------------|---------|-------------------|----------|
| 2001241720 | Aggregat             | Bitzer  | LH64E/4EES-4Y-40S | 35927,00 |
| 2009007843 | Varmelegeme          | Bitzer  | 120W              | 656,00   |
| 3784041967 | Kondensatorstyring   | Johnson | P315PR-9200C      | 1532,00  |
| 2009007681 | Hus for aggregat     | Bitzer  | LH64              | 9750,00  |
| 1004040194 | Frekvensomformer     | Danfoss | FC103             | 24090,00 |
| 1004001435 | Kort for PT100 føler | Danfoss | MCB 109           | 1303,00  |
| 1004002750 | Føler                | Danfoss | PT1000- 8,5m      | 273,00   |

## Standard frostrum

### Frostrum 3 m<sup>3</sup>

#### Beregningerne er baseret på følgende:

$$k = 0,18 \text{ W/m}^2 \text{ } ^\circ\text{C} \quad t_{\text{rum}} = -18 \text{ } ^\circ\text{C} \quad t_{\text{omg}} = +25 \text{ } ^\circ\text{C}$$

Vareindbringning: 20 kg/m<sup>3</sup> pr. døgn ved -10 °C

De nødvendige kapaciteter er retningsgivende og uforbindende. Ret til ændringer uden varsel forbeholdes.

**Bemærk:** Nye anlæg med kølemiddelfyldninger over 10 kg må ikke installeres i Danmark.

| Varenr     | Standard bestyknng for frostrum 3 m <sup>3</sup><br>0,67 kW<br>R452A<br>kuldeydelse t <sub>0</sub> = -30 °C | Brand    | Type           | DKK             |
|------------|---|----------|----------------|-----------------|
| 5821239296 | Luftkølet aggregat  | Tecumseh | TAJN2446ZBR-TZ | 9985,00         |
| 5829032565 | Varme i krumtaphus  | Tecumseh | 60w            | 695,00          |
| 3784041967 | Kondensatorstyring  | Johnson  | P315PR-9200C   | 1532,00         |
| 5322030714 | Fordamper   | Searle   | TEC 3.5-5E     | 3857,00         |
| 5322030692 | Afrimningsæt  | Searle   | 0.9 kW         | 386,00          |
| 5222020902 | Varmeudligner   | Doucette | SLHE 1/2       | 636,00          |
| 5924273492 | S-manometer   | Tempress | R 452A         | 1371,00         |
| 5924273493 | T-manometer   | Tempress | R 452A         | 1371,00         |
| 1004201871 | Ventiler for manometer  | Danfoss  | 2 x BMT 6      | 598,00          |
| 1004001029 | HT + LT pressostat  | Danfoss  | KP 17W         | 1115,00         |
| 1004202830 | Tørrefilter   | Danfoss  | DML 162        | 219,00          |
| 1004238076 | Skueglas  | Danfoss  | SGN 6N         | 257,00          |
| 1004001244 | Magnetventil  | Danfoss  | EVR 3          | 438,00          |
| 1004001278 | Spole for magnetventil  | Danfoss  | 018F6701       | 354,00          |
| 1004058691 | Termoventil   | Danfoss  | TE2            | 758,00          |
| 1004002688 | Dyse for termoventil  | Danfoss  | Nr. 00         | 164,00          |
| 1004000800 | Elektronisk styring   | Danfoss  | AK-RC 101      | 2003,00         |
| 1824005566 | Alarmanlæg for 1 rum  | Carel    | Standard       | 3305,00         |
| 2124409019 | Sugerør   | Cupori   | 24 m 1/2"      | 1104,00         |
| 4434409005 | Væskerør  | Cupori   | 30 m 1/4"      | 802,00          |
| 4006016112 | Isolering af sugerør  | Armaflex | 20 m 19x12     | 1000,00         |
|            | <b>Samlet Pris DKK</b>  |          |                | <b>31950,00</b> |

Frostrum 8 m<sup>3</sup>**Beregningerne er baseret på følgende:**

$$k = 0,18 \text{ W/m}^2 \text{ } ^\circ\text{C} \quad t_{\text{rum}} = -18 \text{ } ^\circ\text{C} \quad t_{\text{omg}} = +25 \text{ } ^\circ\text{C}$$

Vareindbringning: 20 kg/m<sup>3</sup> pr. døgn ved -10 °C

De nødvendige kapaciteter er retningsgivende og uforbindende. Ret til ændringer uden varsel forbeholdes.

**Bemærk:** Nye anlæg med kølemiddelfyldninger over 10 kg må ikke installeres i Danmark.

| Varenr     | Standard bestyknng for frostrum 8 m <sup>3</sup><br>0,99 kW<br>R448A<br>kuldeydelse t <sub>0</sub> = -30 °C | Brand    | Type               | DKK             |
|------------|---|----------|--------------------|-----------------|
| 2001241706 | Luftkølet aggregat  | Bitzer   | LH32E/2JES-07Y-40S | 20018,00        |
| 2009007104 | Varme i krumtaphus  | Bitzer   | 60w                | 551,00          |
| 3784041967 | Kondensatorstyring  | Johnson  | P315PR-9200C       | 1532,00         |
| 5322030715 | Fordamper   | Searle   | TEC 4-5E           | 4768,00         |
| 5322030692 | Afrimningsæt  | Searle   | 0.9 kW             | 386,00          |
| 5222020902 | Varmeudligner   | Doucette | SLHE 1/2           | 636,00          |
| 5924259517 | S-manometer   | Tempress | R 448A             | 1371,00         |
| 5924259518 | T-manometer   | Tempress | R 448A             | 1371,00         |
| 1004201871 | Ventiler for manometer  | Danfoss  | 2 x BMT 6          | 598,00          |
| 1004001029 | HT + LT pressostat  | Danfoss  | KP 17W             | 1115,00         |
| 1004202830 | Tørrefilter   | Danfoss  | DML 162            | 219,00          |
| 1004238076 | Skueglas  | Danfoss  | SGN 6N             | 257,00          |
| 1004001244 | Magnetventil  | Danfoss  | EVR 3              | 438,00          |
| 1004001278 | Spole for magnetventil  | Danfoss  | 018F6701           | 354,00          |
| 1004058691 | Termoventil   | Danfoss  | TE2                | 758,00          |
| 1004000976 | Dyse for termoventil  | Danfoss  | Nr. 02             | 164,00          |
| 1004000800 | Elektronisk styring   | Danfoss  | AK-RC 101          | 2003,00         |
| 1824005566 | Alarmanlæg for 1 rum  | Carel    | Standard           | 3305,00         |
| 2124409019 | Sugerør   | Cupori   | 24 m 1/2"          | 1104,00         |
| 4434409005 | Væskerør  | Cupori   | 30 m 1/4"          | 802,00          |
| 4006016112 | Isolering af sugerør  | Armaflex | 20 m 19x12         | 1000,00         |
|            | <b>Samlet Pris DKK</b>  |          |                    | <b>42750,00</b> |
|            | <b>Samlet Pris DKK alternativ løsning</b>   |          |                    | <b>64033,00</b> |

| Varenr.    | Alternativ løsning   | Brand   | Type               | DKK      |
|------------|----------------------|---------|--------------------|----------|
| 2001241705 | Aggregat             | Bitzer  | LH32E/2KES-05Y-40S | 19957,00 |
| 2009007104 | Varmelegeme          | Bitzer  | 60W                | 551,00   |
| 3784041967 | Kondensatorstyring   | Johnson | P315PR-9200C       | 1532,00  |
| 2009007609 | Hus for aggregat     | Bitzer  | LH33               | 5382,00  |
| 1004039334 | Frekvensomformer     | Danfoss | FC103              | 14386,00 |
| 1004001435 | Kort for PT100 føler | Danfoss | MCB 109            | 1303,00  |
| 1004002750 | Føler                | Danfoss | PT1000- 8,5m       | 273,00   |

## Standard frostrum

### Frostrum 16 m<sup>3</sup>

#### Beregningerne er baseret på følgende:

$$k = 0,18 \text{ W/m}^2 \text{ } ^\circ\text{C} \quad t_{\text{rum}} = -18 \text{ } ^\circ\text{C} \quad t_{\text{omg}} = +25 \text{ } ^\circ\text{C}$$

Vareindbringning: 20 kg/m<sup>3</sup> pr. døgn ved -10 °C

De nødvendige kapaciteter er retningsgivende og uforbindende. Ret til ændringer uden varsel forbeholdes.

**Bemærk:** Nye anlæg med kølemiddelfyldninger over 10 kg må ikke installeres i Danmark.

| Varenr     | Standard bestyknng for frostrum 16 m <sup>3</sup><br>1,47 kW<br>R448A<br>kuldeydelse t <sub>0</sub> = -30 °C | Brand    | Type              | DKK             |
|------------|--|----------|-------------------|-----------------|
| 2001241615 | Luftkølet aggregat   | Bitzer   | LH33E/2HES-1Y-40S | 20231,00        |
| 2009007850 | Varme i krumtaphus   | Bitzer   | 60 Watt           | 522,00          |
| 3784041967 | Kondensatorstyring   | Johnson  | P315PR-9200C      | 1532,00         |
| 5322030719 | Fordamper  | Searle   | TEC 7-5E          | 7558,00         |
| 5322030694 | Afrimningssæt  | Searle   | 1,4 kW            | 484,00          |
| 5222020902 | Varmeudligner  | Doucette | SLHE 1 1/2        | 636,00          |
| 5924259517 | S-manometer  | Tempress | R 448A            | 1371,00         |
| 5924259518 | T-manometer  | Tempress | R 448A            | 1371,00         |
| 1004201871 | Ventiler for manometer   | Danfoss  | 2 x BMT 6         | 598,00          |
| 1004001029 | HT + LT pressostat   | Danfoss  | KP 17W            | 1115,00         |
| 1004202822 | Tørrefilter  | Danfoss  | DML 303           | 376,00          |
| 1004238077 | Skueglas   | Danfoss  | SGN 10N           | 267,00          |
| 1004058046 | Magnetventil   | Danfoss  | EVR 6             | 592,00          |
| 1004001278 | Spole for magnetventil   | Danfoss  | 018F6701          | 354,00          |
| 1004058691 | Termoventil  | Danfoss  | TE2               | 758,00          |
| 1004002687 | Dyse for termoventil   | Danfoss  | Nr. 03            | 164,00          |
| 1004000800 | Elektronisk styring  | Danfoss  | AK-RC 101         | 2003,00         |
| 1824005566 | Alarmanlæg for 1 rum   | Carel    | Standard          | 3305,00         |
| 2124409009 | Sugerør  | Cupori   | 24 m 3/4"         | 2292,00         |
| 2124409020 | Væskerør   | Cupori   | 24 m 3/8"         | 972,00          |
| 4006016143 | Isolering af sugerør   | Armaflex | 20 m 19x18        | 1240,00         |
|            | <b>Samlet Pris DKK</b>   |          |                   | <b>47741,00</b> |
|            | <b>Samlet Pris DKK alternativ løsning</b>  |          |                   | <b>68901,00</b> |

| Varenr.    | Alternativ løsning   | Brand   | Type               | DKK      |
|------------|----------------------|---------|--------------------|----------|
| 2001241706 | Aggregat             | Bitzer  | LH32E/2JES-07Y-40S | 20018,00 |
| 2009007104 | Varmelegeme          | Bitzer  | 60W                | 551,00   |
| 3784041967 | Kondensatorstyring   | Johnson | P315PR-9200C       | 1532,00  |
| 2009007609 | Hus for aggregat     | Bitzer  | LH33               | 5382,00  |
| 1004039334 | Frekvensomformer     | Danfoss | FC103              | 14386,00 |
| 1004001435 | Kort for PT100 føler | Danfoss | MCB 109            | 1303,00  |
| 1004002750 | Føler                | Danfoss | PT1000- 8,5m       | 273,00   |

Frostrum 30 m<sup>3</sup>**Beregningerne er baseret på følgende:**

$$k = 0,18 \text{ W/m}^2 \text{ } ^\circ\text{C} \quad t_{\text{rum}} = -18 \text{ } ^\circ\text{C} \quad t_{\text{omg}} = +25 \text{ } ^\circ\text{C}$$

Vareindbringning: 20 kg/m<sup>3</sup> pr. døgn ved -10 °C

De nødvendige kapaciteter er retningsgivende og uforbindende. Ret til ændringer uden varsel forbeholdes.

**Bemærk:** Nye anlæg med kølemiddelfyldninger over 10 kg må ikke installeres i Danmark.

| Varenr     | Standard bestyknng for frostrum 30 m <sup>3</sup><br>2,16 kW<br>R448A<br>kuldeydelse t <sub>0</sub> = -30 °C | Brand    | Type              | DKK             |
|------------|--|----------|-------------------|-----------------|
| 2001241710 | Luftkølet aggregat   | Bitzer   | LH44E/2FES-2Y-40S | 22716,00        |
| 2009007850 | Varme i krumtaphus   | Bitzer   | 60 Watt           | 522,00          |
| 3784041967 | Kondensatorstyring   | Johnson  | P315PR-9200C      | 1532,00         |
| 5322031663 | Fordamper  | Searle   | KEC 30-6L         | 9133,00         |
| 5222020902 | Varmeudligner  | Doucette | SLHE 11/2         | 636,00          |
| 5924259517 | S-manometer  | Tempress | R 448A            | 1371,00         |
| 5924259518 | T-manometer  | Tempress | R 448A            | 1371,00         |
| 1004201871 | Ventiler for manometer   | Danfoss  | 2 x BMT 6         | 598,00          |
| 1004001029 | HT + LT pressostat   | Danfoss  | KP 17W            | 1115,00         |
| 1004202822 | Tørrefilter  | Danfoss  | DML 303           | 376,00          |
| 1004238077 | Skueglas   | Danfoss  | SGN 10N           | 267,00          |
| 1004058046 | Magnetventil   | Danfoss  | EVR 6             | 592,00          |
| 1004001278 | Spole for magnetventil   | Danfoss  | 018F6701          | 354,00          |
| 1004058691 | Termoventil  | Danfoss  | TE2               | 758,00          |
| 1004002687 | Dyse for termoventil   | Danfoss  | Nr. 03            | 164,00          |
| 1004000800 | Elektronisk styring  | Danfoss  | AK-RC 101         | 2003,00         |
| 1824005566 | Alarmanlæg for 1 rum   | Carel    | Standard          | 3305,00         |
| 2124409008 | Sugerør  | Cupori   | 24 m 7/8"         | 2394,00         |
| 2124409020 | Væskerør   | Cupori   | 24 m 3/8"         | 972,00          |
| 4006016137 | Isolering af sugerør   | Armaflex | 20 m 19x22        | 1420,00         |
|            | <b>Samlet Pris DKK</b>   |          |                   | <b>51599,00</b> |
|            | <b>Samlet Pris DKK alternativ løsning</b>  |          |                   | <b>72733,00</b> |

| Varenr.    | Alternativ løsning   | Brand   | Type               | DKK      |
|------------|----------------------|---------|--------------------|----------|
| 2001241708 | Aggregat             | Bitzer  | LH33E/2GES-02Y-40S | 20414,00 |
| 2009007104 | Varmelegeme          | Bitzer  | 60W                | 551,00   |
| 3784041967 | Kondensatorstyring   | Johnson | P315PR-9200C       | 1532,00  |
| 2009007609 | Hus for aggregat     | Bitzer  | LH33               | 5382,00  |
| 1004039139 | Frekvensomformer     | Danfoss | FC103              | 16449,00 |
| 1004001435 | Kort for PT100 føler | Danfoss | MCB 109            | 1303,00  |
| 1004002750 | Føler                | Danfoss | PT1000- 8,5m       | 273,00   |



## Standard frostrum

### Frostrum 50 m<sup>3</sup>

#### Beregningerne er baseret på følgende:

$$k = 0,18 \text{ W/m}^2 \text{ } ^\circ\text{C} \quad t_{\text{rum}} = -18 \text{ } ^\circ\text{C} \quad t_{\text{omg}} = +25 \text{ } ^\circ\text{C}$$

Vareindbringning: 20 kg/m<sup>3</sup> pr. døgn ved -10 °C

De nødvendige kapaciteter er retningsgivende og uforbindende. Ret til ændringer uden varsel forbeholdes.

**Bemærk:** Nye anlæg med kølemiddelfyldninger over 10 kg må ikke installeres i Danmark.

| Varenr     | Standard bestyknng for frostrum 50 m <sup>3</sup><br>3,03 kW<br>R448A<br>kuldeydelse t <sub>0</sub> = -30 °C | Brand    | Type              | DKK             |
|------------|--|----------|-------------------|-----------------|
| 2001241714 | Luftkølet aggregat   | Bitzer   | LH53E/2DES-2Y-40S | 30362,00        |
| 2009007843 | Varme i krumtaphus   | Bitzer   | 120 Watt          | 656,00          |
| 3784041967 | Kondensatorstyring   | Johnson  | P315PR-9200C      | 1532,00         |
| 5322031674 | Fordamper  | Searle   | KEC 40-6L         | 12124,00        |
| 5222020902 | Varmeudligner  | Doucette | SLHE 1 1/2        | 636,00          |
| 5924259517 | S-manometer  | Tempress | R 448A            | 1371,00         |
| 5924259518 | T-manometer  | Tempress | R 448A            | 1371,00         |
| 1004201871 | Ventiler for manometer   | Danfoss  | 2 x BMT 6         | 598,00          |
| 1004001029 | HT + LT pressostat   | Danfoss  | KP 17W            | 1115,00         |
| 1004202822 | Tørrefilter  | Danfoss  | DML 303           | 376,00          |
| 1004238077 | Skueglas   | Danfoss  | SGN 10N           | 267,00          |
| 1004058046 | Magnetventil   | Danfoss  | EVR 6             | 592,00          |
| 1004001278 | Spole for magnetventil   | Danfoss  | 018F6701          | 354,00          |
| 1004058691 | Termoventil  | Danfoss  | TE2               | 758,00          |
| 1004000978 | Dyse for termoventil   | Danfoss  | Nr. 04            | 203,00          |
| 1004000800 | Elektronisk styring  | Danfoss  | AK-RC 101         | 2003,00         |
| 1824005566 | Alarmanæg for 1 rum  | Carel    | Standard          | 3305,00         |
| 2124409008 | Sugerør  | Cupori   | 24 m 7/8"         | 2394,00         |
| 2124409020 | Væskerør   | Cupori   | 24 m 3/8"         | 972,00          |
| 4006016137 | Isolering af sugerør   | Armaflex | 20 m 19x22        | 1420,00         |
|            | <b>Samlet Pris DKK</b>   |          |                   | <b>62409,00</b> |
|            | <b>Samlet Pris DKK alternativ løsning</b>  |          |                   | <b>84765,00</b> |

| Varenr.    | Alternativ løsning   | Brand   | Type              | DKK      |
|------------|----------------------|---------|-------------------|----------|
| 2001241712 | Aggregat             | Bitzer  | LH44E/2EES-2Y-40S | 27443,00 |
| 2009007843 | Varmelegeme          | Bitzer  | 120W              | 656,00   |
| 3784041967 | Kondensatorstyring   | Johnson | P315PR-9200C      | 1532,00  |
| 2009007608 | Hus for aggregat     | Bitzer  | LH44              | 5382,00  |
| 1004042716 | Frekvensomformer     | Danfoss | FC103             | 18317,00 |
| 1004001435 | Kort for PT100 føler | Danfoss | MCB 109           | 1303,00  |
| 1004002750 | Føler                | Danfoss | PT1000- 8,5m      | 273,00   |

Frostrum 80 m<sup>3</sup>**Beregningerne er baseret på følgende:**

$$k = 0,18 \text{ W/m}^2 \text{ } ^\circ\text{C} \quad t_{\text{rum}} = -18 \text{ } ^\circ\text{C} \quad t_{\text{omg}} = +25 \text{ } ^\circ\text{C}$$

Vareindbringning: 20 kg/m<sup>3</sup> pr. døgn ved -10 °C

De nødvendige kapaciteter er retningsgivende og uforbindende. Ret til ændringer uden varsel forbeholdes.

**Bemærk:** Nye anlæg med kølemiddelfyldninger over 10 kg må ikke installeres i Danmark.

| Varenr     | Standard bestyknng for frostrum 80 m <sup>3</sup><br>4,01 kW<br>R448A<br>kuldeydelse t <sub>0</sub> = -30 °C | Brand    | Type              | DKK              |
|------------|--|----------|-------------------|------------------|
| 2001242116 | Luftkølet aggregat   | Bitzer   | LH64E/2CES-3Y-40S | 33490,00         |
| 2009007843 | Varme i krumtaphus   | Bitzer   | 120 Watt          | 656,00           |
| 3784041967 | Kondensatorstyring   | Johnson  | P315PR-9200C      | 1532,00          |
| 5322031679 | Fordamper  | Searle   | KEC 45-6L         | 13601,00         |
| 5222020902 | Varmeudligner  | Doucette | SLHE 11/2         | 636,00           |
| 5924259517 | S-manometer  | Tempress | R 448A            | 1371,00          |
| 5924259518 | T-manometer  | Tempress | R 448A            | 1371,00          |
| 1004201871 | Ventiler for manometer   | Danfoss  | 2 x BMT 6         | 598,00           |
| 1004001029 | HT + LT pressostat   | Danfoss  | KP 17W            | 1115,00          |
| 1004201630 | Tørrefilter  | Danfoss  | DML 304           | 394,00           |
| 1004201554 | Skueglas   | Danfoss  | SGN +12           | 284,00           |
| 1004058046 | Magnetventil   | Danfoss  | EVR 6             | 592,00           |
| 1004001278 | Spole for magnetventil   | Danfoss  | 018F6701          | 354,00           |
| 1004058691 | Termoventil  | Danfoss  | TE2               | 758,00           |
| 1004000977 | Dyse for termoventil   | Danfoss  | Nr. 05            | 208,00           |
| 1004000800 | Elektronisk styring  | Danfoss  | AK-RC 101         | 2003,00          |
| 1824005566 | Alarmanlæg for 1 rum   | Carel    | Standard          | 3305,00          |
| 2124409007 | Sugerør  | Cupori   | 24 m 1 1/8"       | 3366,00          |
| 2124409019 | Væskerør   | Cupori   | 24 m 1/2"         | 1104,00          |
| 4006016144 | Isolering af sugerør   | Armaflex | 20 m 19x28        | 1680,00          |
|            | <b>Samlet Pris DKK</b>   |          |                   | <b>68418,00</b>  |
|            | <b>Samlet Pris DKK alternativ løsning</b>  |          |                   | <b>104319,00</b> |

| Varenr.    | Alternativ løsning   | Brand   | Type              | DKK      |
|------------|----------------------|---------|-------------------|----------|
| 2001241715 | Aggregat             | Bitzer  | LH64E/2DES-3Y-40S | 33975,00 |
| 2009007843 | Varmelegeme          | Bitzer  | 120W              | 656,00   |
| 3784041967 | Kondensatorstyring   | Johnson | P315PR-9200C      | 1532,00  |
| 2009007681 | Hus for aggregat     | Bitzer  | LH64              | 9750,00  |
| 1004040194 | Frekvensomformer     | Danfoss | FC103             | 24090,00 |
| 1004001435 | Kort for PT100 føler | Danfoss | MCB 109           | 1303,00  |
| 1004002750 | Føler                | Danfoss | PT1000- 8,5m      | 273,00   |

## Standard frostrum

### Frostrum 100 m<sup>3</sup>

#### Beregningerne er baseret på følgende:

$$k = 0,18 \text{ W/m}^2 \text{ } ^\circ\text{C} \quad t_{\text{rum}} = -18 \text{ } ^\circ\text{C} \quad t_{\text{omg}} = +25 \text{ } ^\circ\text{C}$$

Vareindbringning: 20 kg/m<sup>3</sup> pr. døgn ved -10 °C

De nødvendige kapaciteter er retningsgivende og uforbindende. Ret til ændringer uden varsel forbeholdes.

**Bemærk:** Nye anlæg med kølemiddelfyldninger over 10 kg må ikke installeres i Danmark.

| Varenr     | Standard bestyknng for frostrum 100 m <sup>3</sup><br>4,39 kW<br>R448A<br>kuldeydelse t <sub>0</sub> = -30 °C | Brand    | Type              | DKK              |
|------------|---|----------|-------------------|------------------|
| 2001241718 | Luftkølet aggregat  | Bitzer   | LH64E/4FES-3Y-40S | 35431,00         |
| 2009007843 | Varme i krumtaphus  | Bitzer   | 120 Watt          | 656,00           |
| 3784041967 | Kondensatorstyring  | Johnson  | P315PR-9200C      | 1532,00          |
| 5322031679 | Fordamper   | Searle   | KEC 45-6L         | 13601,00         |
| 4724218798 | Sugeakkumulator   | Virginia | VA 54-7SRD        | 1151,00          |
| 5222020895 | Varmeudligner   | Doucette | SLHE 3            | 1132,00          |
| 5924259517 | S-manometer   | Tempress | R 448A            | 1371,00          |
| 5924259518 | T-manometer   | Tempress | R 448A            | 1371,00          |
| 1004201871 | Ventiler for manometer  | Danfoss  | 2 x BMT 6         | 598,00           |
| 1004001029 | HT + LT pressostat  | Danfoss  | KP 17W            | 1115,00          |
| 1004201630 | Tørrefilter   | Danfoss  | DML 304           | 394,00           |
| 1004201554 | Skueglas  | Danfoss  | SGN +12           | 284,00           |
| 1004058052 | Magnetventil  | Danfoss  | EVR 6             | 592,00           |
| 1004001278 | Spole for magnetventil  | Danfoss  | 018F6701          | 354,00           |
| 1004058691 | Termoventil   | Danfoss  | TE2               | 758,00           |
| 1004000977 | Dyse for termoventil  | Danfoss  | Nr. 05            | 208,00           |
| 1004000800 | Elektronisk styring   | Danfoss  | AK-RC 101         | 2003,00          |
| 1824005566 | Alarmanlæg  | Carel    | Standard          | 3305,00          |
| 2124409007 | Sugerør   | Cupori   | 24 m 11/8"        | 3366,00          |
| 2124409019 | Væskerør  | Cupori   | 24 m 1/2"         | 1104,00          |
| 4006016144 | Isolering af sugerør  | Armaflex | 20 m 19x28        | 1680,00          |
|            | <b>Samlet Pris DKK</b>  |          |                   | <b>72006,00</b>  |
|            | <b>Samlet Pris DKK alternativ løsning</b>   |          |                   | <b>105966,00</b> |

| Varenr.    | Alternativ løsning   | Brand   | Type              | DKK      |
|------------|----------------------|---------|-------------------|----------|
| 2001241715 | Aggregat             | Bitzer  | LH64E/2DES-3Y-40S | 33975,00 |
| 2009007843 | Varmelegeme          | Bitzer  | 120W              | 656,00   |
| 3784041967 | Kondensatorstyring   | Johnson | P315PR-9200C      | 1532,00  |
| 2009007681 | Hus for aggregat     | Bitzer  | LH64              | 9750,00  |
| 1004042716 | Frekvensomformer     | Danfoss | FC103             | 24090,00 |
| 1004001435 | Kort for PT100 føler | Danfoss | MCB 109           | 1303,00  |
| 1004002750 | Føler                | Danfoss | PT1000- 8,5m      | 273,00   |

Frostrum 170 m<sup>3</sup>

## Beregningerne er baseret på følgende:

$$k = 0,18 \text{ W/m}^2 \text{ } ^\circ\text{C} \quad t_{\text{rum}} = -18 \text{ } ^\circ\text{C} \quad t_{\text{omg}} = +25 \text{ } ^\circ\text{C}$$

Vareindbringning: 20 kg/m<sup>3</sup> pr. døgn ved -10 °C

De nødvendige kapaciteter er retningsgivende og uforbindende. Ret til ændringer uden varsel forbeholdes.

**Bemærk:** Nye anlæg med kølemiddelfyldninger over 10 kg må ikke installeres i Danmark.

| Varenr     | Standard bestyknng for frostrum 170 m <sup>3</sup><br>6,59 kW<br>R448A<br>kuldeydelse t <sub>0</sub> = -30 °C | Brand    | Type              | DKK              |
|------------|---|----------|-------------------|------------------|
| 2001241722 | Luftkølet aggregat  | Bitzer   | LH84E/4DES-5Y-40S | 44838,00         |
| 2009007843 | Varme i krumtaphus  | Bitzer   | 120 Watt          | 656,00           |
| 3784041967 | Kondensatorstyring  | Johnson  | P315PR-9200C      | 1532,00          |
| 5322031691 | Fordamper   | Searle   | KEC 70-6L         | 18746,00         |
| 4724218801 | Sugeakkumulator   | Virginia | VA 57-9SRD        | 1322,00          |
| 5222020895 | Varmeudligner   | Doucette | SLHE 3            | 1132,00          |
| 5924259517 | S-manometer   | Tempress | R 448A            | 1371,00          |
| 5924259518 | T-manometer   | Tempress | R 448A            | 1371,00          |
| 1004201871 | Ventiler for manometer  | Danfoss  | 2 x BMT 6         | 598,00           |
| 1004001029 | HT + LT pressostat  | Danfoss  | KP 17W            | 1115,00          |
| 1004201667 | Tørrefilter   | Danfoss  | DML 305           | 394,00           |
| 1004202778 | Skueglas  | Danfoss  | SGN +16           | 319,00           |
| 1004058056 | Magnetventil  | Danfoss  | EVR 10            | 856,00           |
| 1004001278 | Spole for magnetventil  | Danfoss  | 018F6701          | 354,00           |
| 1004002584 | Termoventil   | Danfoss  | TE5               | 1216,00          |
| 1004000876 | Ventilhus   | Danfoss  | 1/2"x5/8" lodde   | 423,00           |
| 1004000452 | Dyse for termoventil  | Danfoss  | Nr. 02            | 420,00           |
| 1004000800 | Elektronisk styring   | Danfoss  | AK-RC 101         | 2003,00          |
| 1824005566 | Alarmanlæg for 1 rum  | Carel    | Standard          | 3305,00          |
| 2124409006 | Sugerør   | Cupori   | 24 m 7/8"         | 4890,00          |
| 2124409019 | Væskerør  | Cupori   | 24 m 1/2"         | 1104,00          |
| 4006016109 | Isolering af sugerør  | Armaflex | 20 m 19x35        | 2328,00          |
|            | <b>Samlet Pris DKK</b>  |          |                   | <b>90293,00</b>  |
|            | <b>Samlet Pris DKK alternativ løsning</b>   |          |                   | <b>116798,00</b> |

| Varenr.    | Alternativ løsning   | Brand   | Type              | DKK      |
|------------|----------------------|---------|-------------------|----------|
| 2001241720 | Aggregat             | Bitzer  | LH64E/4EES-4Y-40S | 35927,00 |
| 2009007843 | Varmelegeme          | Bitzer  | 120W              | 656,00   |
| 3784041967 | Kondensatorstyring   | Johnson | P315PR-9200C      | 1532,00  |
| 2009007681 | Hus for aggregat     | Bitzer  | LH64              | 9750,00  |
| 1004040194 | Frekvensomformer     | Danfoss | FC103             | 24090,00 |
| 1004001435 | Kort for PT100 føler | Danfoss | MCB 109           | 1303,00  |
| 1004002750 | Føler                | Danfoss | PT1000- 8,5m      | 273,00   |

## Standard CO<sub>2</sub> kølerum SCM Cubo2 Smart

### Kølerum 65 m<sup>3</sup>

**Beregningerne er baseret på flg.:**

$K=0,2W/m^2 \text{ } ^\circ\text{C}$   $t_{\text{rum}} = +3^\circ$   $t_{\text{omg}} = +25 \text{ } ^\circ\text{C}$

Vareindbringning: 25 kg/m<sup>3</sup> pr døgn ved +20 °C

De nødvendige kapaciteter er retningsgivende og uforbindende. Ret til ændringer uden varsel forbeholdes.

Færre afrimninger og mere stabil temperatur.

Kontinuerlig tilpasning af sugetryk for at opnå optimalt og stabilt sugetryk. Automatisk og synkroniseret tømning af olie i fordamperne.

Speed boost for optimal olietilbageførsel.

| Varenr     | Standard bestykning for kølerum 65 m <sup>3</sup><br>3,10 kW<br>CO <sub>2</sub><br>kuldeydelse t <sub>0</sub> = -5 °C | Brand     | Type                   | DKK              |
|------------|---|-----------|------------------------|------------------|
| 5301455048 | Condensing Unit   | SCM CUBO2 | UMTT 030 MTDX          | <b>76900,00</b>  |
| 6002023436 | Fordamper   | LU-VE     | F27HC55N6              | <b>7757,00</b>   |
| 1824040568 | Elektronisk styring, Ultra Cella  | Carel     | WB000DW0F0             | <b>3788,00</b>   |
| 1824005982 | Føler   | Carel     | 2 X NTC060WH01         | <b>324,00</b>    |
| 1824005591 | Føler   | Carel     | NTC060HF01             | <b>162,00</b>    |
| 1824046189 | EVD modul driver  | Carel     | WM00EUN000             | <b>3646,00</b>   |
| 1824059022 | E2V-Z ventilhus med skueglas  | Carel     | E2BR00WF01             | <b>496,00</b>    |
| 1824059115 | E2V-Z stepper stator  | Carel     | E2VSTAS230             | <b>253,00</b>    |
| 1824059056 | E2V-Z dyse 09, aktuator med filter  | Carel     | E2VATT14Z1             | <b>1031,00</b>   |
| 1824059124 | E2V-Z kabel 6 meter   | Carel     | E2VCABS610             | <b>299,00</b>    |
| 1824005531 | Tryktransducer  | Carel     | SPKT00G1C0             | <b>955,00</b>    |
| 1824005694 | Tryktransducer kabel  | Carel     | SPKC005310             | <b>150,00</b>    |
| 4424068248 | CO <sub>2</sub> alarm   | Murco     | CO <sub>2</sub> sensor | <b>9106,00</b>   |
| 4424068247 | Kontrolpanel  | Murco     | MGS-402 Gas, 2 kanaler | <b>6689,00</b>   |
| 3704259075 | Adaptor for sikkerhedsventil  | Refrigera | 2 X VSREF_RAC12N       | <b>296,00</b>    |
| 3704229302 | Manifold, skiftbar  | Refrigera | 1x REF2.1.012.012.012  | <b>1313,00</b>   |
| 3704229314 | Sikkerhedsventil 60 bar   | Refrigera | 2 X REF80.12.34.10.600 | <b>810,00</b>    |
| 2124409020 | Sugerør   | HJJ       | 10 m 3/8"              | <b>405,00</b>    |
| 2124409020 | Væskerør  | HJJ       | 10 m 3/8"              | <b>405,00</b>    |
| 4006033055 | Isolering af rør  | ArmafleX  | 20 m 4-010             | <b>940,00</b>    |
|            | <b>Samlet Pris DKK</b>  |           |                        | <b>115725,00</b> |

## Kølerum 85 m<sup>3</sup>

### Beregningerne er baseret på flg.:

$K=0,2W/m^2 \text{ } ^\circ C$   $t_{\text{rum}} = +3^\circ$   $t_{\text{omg}} = +25 \text{ } ^\circ C$

Vareindbringning: 25 kg/m<sup>3</sup> pr døgn ved +20 °C

De nødvendige kapaciteter er retningsgivende og uforbindende. Ret til ændringer uden varsel forbeholdes.

Færre afrimninger og mere stabil temperatur.

Kontinuerlig tilpasning af sugetryk for at opnå optimalt og stabilt sugetryk. Automatisk og synkroniseret tømning af olie i fordampere.

Speed boost for optimal olietilbageførsel.

| Varenr     | Standard bestykning for kølerum 85 m <sup>3</sup><br>4,5 kW<br>CO <sub>2</sub><br>kuldeydelse t <sub>0</sub> = -5 °C | Brand     | Type                   | DKK              |
|------------|--|-----------|------------------------|------------------|
| 5301455048 | Condensing Unit  | SCM CUBO2 | UMTT 045 MTDX          | <b>76900,00</b>  |
| 6002023474 | Fordamper  | LU-VE     | F35HC84N6              | <b>13811,00</b>  |
| 1824040568 | Elektronisk styring, Ultra Cella   | Carel     | WB000DW0F0             | <b>3788,00</b>   |
| 1824005982 | Føler  | Carel     | 2 X NTC060WH01         | <b>324,00</b>    |
| 1824005591 | Føler  | Carel     | NTC060HF01             | <b>162,00</b>    |
| 1824046189 | EVD modul driver   | Carel     | WM00EUN000             | <b>3646,00</b>   |
| 1824059022 | E2V-Z ventilhus med skueglas   | Carel     | E2BR00WF01             | <b>496,00</b>    |
| 1824059115 | E2V-Z stepper stator   | Carel     | E2VSTAS230             | <b>253,00</b>    |
| 1824059059 | E2V-Z dyse 11, aktuator med filter   | Carel     | E2VATT14Z1             | <b>1031,00</b>   |
| 1824059124 | E2V-Z kabel 6 meter  | Carel     | E2VCABS610             | <b>299,00</b>    |
| 1824005531 | Tryktransducer   | Carel     | SPKT00G1C0             | <b>955,00</b>    |
| 1824005694 | Tryktransducer kabel   | Carel     | SPKC005310             | <b>150,00</b>    |
| 4424068248 | CO <sub>2</sub> alarm  | Murco     | CO <sub>2</sub> Sensor | <b>9106,00</b>   |
| 4424068247 | Kontrolpanel   | Murco     | MGS-402 Gas, 2 kanaler | <b>6689,00</b>   |
| 3704259075 | Adaptor for sikkerhedsventil   | Refrigera | 2 X VSREF_RAC12N       | <b>296,00</b>    |
| 3704229302 | Manifold, skiftbar   | Refrigera | 1x REF2.1.012.012.012  | <b>1313,00</b>   |
| 3704229314 | Sikkerhedsventil 60 bar  | Refrigera | 2 X REF80.12.34.10.600 | <b>810,00</b>    |
| 2124409020 | Sugerør  | HJJ       | 10 m 3/8               | <b>405,00</b>    |
| 2124409020 | Væskerør   | HJJ       | 10 m 3/8               | <b>405,00</b>    |
| 4006033055 | Isolering af rør   | Armaflex  | 20 m 4-010             | <b>940,00</b>    |
|            | <b>Samlet Pris DKK</b>   |           |                        | <b>121779,00</b> |

## Standard CO<sub>2</sub> kølerum SCM Cubo2 Smart

### Kølerum 130 m<sup>3</sup>

**Beregningerne er baseret på flg.:**

$K=0,2W/m^2 \text{ } ^\circ\text{C}$   $t_{\text{rum}} = +3^\circ$   $t_{\text{omg}} = +25 \text{ } ^\circ\text{C}$

Vareindbringning: 25 kg/m<sup>3</sup> pr døgn ved +20 °C

De nødvendige kapaciteter er retningsgivende og uforbindende. Ret til ændringer uden varsel forbeholdes.

Færre afrimninger og mere stabil temperatur.

Kontinuerlig tilpasning af sugetryk for at opnå optimalt og stabilt sugetryk. Automatisk og synkroniseret tømning af olie i fordamperne.

Speed boost for optimal olietilbageførsel.

| Varenr     | Standard bestykning for kølerum 130 m <sup>3</sup><br>6 kW<br>CO <sub>2</sub><br>kuldeydelse t <sub>0</sub> = -5 °C | Brand     | Type                   | DKK              |
|------------|---|-----------|------------------------|------------------|
| 5301455050 | Condensing Unit   | SCM CUBO2 | UMTT 067 MTDX          | <b>83700,00</b>  |
| 6002023482 | Fordamper   | LU-VE     | F35HC94N7              | <b>13672,00</b>  |
| 1824040568 | Elektronisk styring, Ultra Cella  | Carel     | WB000DW0F0             | <b>3788,00</b>   |
| 1824005982 | Føler   | Carel     | 2 X NTC060WH01         | <b>324,00</b>    |
| 1824005591 | Føler   | Carel     | NTC060HF01             | <b>162,00</b>    |
| 1824046189 | EVD modul driver  | Carel     | WM00EUN000             | <b>3646,00</b>   |
| 1824059022 | E2V-Z ventilhus med skueglas  | Carel     | E2BR00WF01             | <b>496,00</b>    |
| 1824059115 | E2V-Z stepper stator  | Carel     | E2VSTAS230             | <b>253,00</b>    |
| 1824059060 | E2V-Z dyse 14, aktuator med filter  | Carel     | E2VATT14Z1             | <b>1031,00</b>   |
| 1824059124 | E2V-Z kabel 6 meter   | Carel     | E2VCABS610             | <b>299,00</b>    |
| 1824005531 | Tryktransducer  | Carel     | SPKT00G1C0             | <b>955,00</b>    |
| 1824005694 | Tryktransducer kabel  | Carel     | SPKC005310             | <b>150,00</b>    |
| 4424068248 | CO <sub>2</sub> alarm   | Murco     | CO <sub>2</sub> Sensor | <b>9106,00</b>   |
| 4424068247 | Kontrolpanel  | Murco     | MGS-402 Gas, 2 kanaler | <b>6689,00</b>   |
| 3704259075 | Adaptor for sikkerhedsventil  | Refrigera | 2 X VSREF_RAC12N       | <b>296,00</b>    |
| 3704229302 | Manifold, skiftbar  | Refrigera | 1x REF2.1.012.012.012  | <b>1313,00</b>   |
| 3704229314 | Sikkerhedsventil 60bar  | Refrigera | 2 X REF80.12.34.10.600 | <b>810,00</b>    |
| 2124409020 | Sugerør   | HJJ       | 10 m 3/8"              | <b>405,00</b>    |
| 2124409020 | Væskerør  | HJJ       | 10 m 3/8"              | <b>405,00</b>    |
| 4006033055 | Isolering af rør  | Armaflex  | 20 m 4-010             | <b>940,00</b>    |
|            | <b>Samlet Pris DKK</b>  |           |                        | <b>128440,00</b> |

**Kølerum 280 m<sup>3</sup>**
**Beregningerne er baseret på flg.:**
 $K=0,2W/m^2 \text{ } ^\circ\text{C}$   $t_{\text{rum}} = +3^\circ$   $t_{\text{omg}} = +25 \text{ } ^\circ\text{C}$ 

 Vareindbringning: 25 kg/m<sup>3</sup> pr døgn ved +20 °C

De nødvendige kapaciteter er retningsgivende og uforbindende. Ret til ændringer uden varsel forbeholdes.

Færre afrimninger og mere stabil temperatur.

Kontinuerlig tilpasning af sugetryk for at opnå optimalt og stabilt sugetryk. Automatisk og synkroniseret tømning af olie i fordampere.

Speed boost for optimal olietilbageførsel.

| Varenr     | Standard bestykning for kølerum 280 m <sup>3</sup><br>9,7 kW<br>CO <sub>2</sub><br>kuldeydelse t <sub>0</sub> = -5 °C | Brand     | Type                   | DKK              |
|------------|---|-----------|------------------------|------------------|
| 5301455051 | Condensing Unit   | SCM CUBO2 | UMTT 100 MTDX          | <b>91600,00</b>  |
| 6002023484 | Fordamper   | LU-VE     | F35HC179N7             | <b>21633,00</b>  |
| 1824040568 | Elektronisk styring, Ultra Cella  | Carel     | WB000DW0F0             | <b>3788,00</b>   |
| 1824005982 | Føler   | Carel     | 2 X NTC060WH01         | <b>324,00</b>    |
| 1824005591 | Føler   | Carel     | NTC060HF01             | <b>162,00</b>    |
| 1824046189 | EVD modul driver  | Carel     | WM00EUN000             | <b>3646,00</b>   |
| 1824059022 | E2V-Z ventilhus med skueglas  | Carel     | E2BR00WF01             | <b>496,00</b>    |
| 1824059115 | E2V-Z stepper stator  | Carel     | E2VSTAS230             | <b>253,00</b>    |
| 1824059062 | E2V-Z dyse 18, aktuator med filter  | Carel     | E2VATT14Z1             | <b>1031,00</b>   |
| 1824059124 | E2V-Z kabel 6 meter   | Carel     | E2VCABS610             | <b>299,00</b>    |
| 1824005531 | Tryktransducer  | Carel     | SPKT00G1C0             | <b>955,00</b>    |
| 1824005694 | Tryktransducer kabel  | Carel     | SPKC005310             | <b>150,00</b>    |
| 4424068248 | CO <sub>2</sub> alarm   | Murco     | CO <sub>2</sub> Sensor | <b>9106,00</b>   |
| 4424068247 | Kontrolpanel  | Murco     | MGS-402 Gas, 2 kanaler | <b>6689,00</b>   |
| 3704259075 | Adaptor for sikkerhedsventil  | Refrigera | 2 X VSREF_RAC12N       | <b>296,00</b>    |
| 3704229302 | Manifold, skiftbar  | Refrigera | 1x REF2.1.012.012.012  | <b>1313,00</b>   |
| 3704229314 | Sikkerhedsventil 60 bar   | Refrigera | 2 X REF80.12.34.10.600 | <b>810,00</b>    |
| 4314455622 | Sugerør   | HJJ       | 10 m 1/2"              | <b>1775,00</b>   |
| 2124409020 | Væskerør  | HJJ       | 10 m 3/8"              | <b>405,00</b>    |
| 4006032921 | Isolering af rør  | Armaflex  | 10 m 4-012             | <b>500,00</b>    |
| 4006033055 | Isolering af rør  | Armaflex  | 10 m 4-010             | <b>470,00</b>    |
|            | <b>Samlet Pris DKK</b>  |           |                        | <b>145701,00</b> |



## Standard CO<sub>2</sub> frostrum SCM Cubo2 Smart

### Frostrum 49 m<sup>3</sup>

**Beregningerne er baseret på flg.:**

$K=0,2W/m^2 \text{ } ^\circ\text{C } t_{\text{rum}} = -20^\circ \text{ } t_{\text{omg}} = +25 \text{ } ^\circ\text{C}$

Vareindbringning: 25 kg/m<sup>3</sup> pr døgn ved -10 °C

De nødvendige kapaciteter er retningsgivende og uforbindende. Ret til ændringer uden varsel forbeholdes.

Færre afrimninger og mere stabil temperatur.  
Kontinuerlig tilpasning af sugetryk for at opnå optimalt og stabilt sugetryk.  
Automatisk og synkroniseret tømning af olie i fordamperne.

Speed boost for optimal olietilbageførsel.

| Varenr     | Standard bestykning for frostrum 49 m <sup>3</sup><br>3 kW<br>CO <sub>2</sub><br>kuldeydelse t <sub>0</sub> = -30 °C | Brand     | Type                   | DKK              |
|------------|--|-----------|------------------------|------------------|
| 5301459651 | Condensing Unit  | SCM CUBO2 | UMTT 030 BTDX          | <b>110200,00</b> |
| 6002023497 | Fordamper  | LU-VE     | F35HC84E6              | <b>12438,00</b>  |
| 1824040568 | UltraCella elektronisk styring   | Carel     | WB000DW0F0             | <b>3788,00</b>   |
| 1824005982 | Føler  | Carel     | 2 X NTC060WH01         | <b>324,00</b>    |
| 1824005591 | Føler  | Carel     | NTC060HF01             | <b>162,00</b>    |
| 1824046189 | EVD modul driver   | Carel     | WM00EUN000             | <b>3646,00</b>   |
| 1824059022 | E2V-Z ventilhus med skueglas   | Carel     | E2BR00WF01             | <b>496,00</b>    |
| 1824059115 | E2V-Z stepper stator   | Carel     | E2VSTAS230             | <b>253,00</b>    |
| 1824059058 | E2V-Z dyse 05, aktuator med filter   | Carel     | E2VATT05Z1             | <b>1031,00</b>   |
| 1824059124 | E2V-Z kabel 6 meter  | Carel     | E2VCABS610             | <b>299,00</b>    |
| 1824005531 | Tryktransducer   | Carel     | SPKT00G1C0             | <b>955,00</b>    |
| 1824005694 | Tryktransducer kabel   | Carel     | SPKC005310             | <b>150,00</b>    |
| 4424068248 | CO <sub>2</sub> alarm  | Murco     | Sensor                 | <b>9106,00</b>   |
| 4424068247 | Kontrolpanel   | Murco     | MGS-402 Gas, 2 kanaler | <b>6689,00</b>   |
| 3704259075 | Adaptor for sikkerhedsventil   | Refrigera | 2 X VSREF_RAC12N       | <b>296,00</b>    |
| 3704229302 | Manifold, skiftbar   | Refrigera | 1x REF2.1.012.012.012  | <b>1313,00</b>   |
| 3704229314 | Sikkerhedsventil 60 bar  | Refrigera | 2 X REF80.12.34.10.600 | <b>810,00</b>    |
| 2124409020 | Sugerør  | HJJ       | 12 m 3/8"              | <b>405,00</b>    |
| 2124409020 | Væskerør   | HJJ       | 12 m 3/8"              | <b>405,00</b>    |
| 4006033055 | Isolering af rør   | Armaflex  | 24 m 4-010             | <b>940,00</b>    |
|            | <b>Samlet Pris DKK</b>   |           |                        | <b>153706,00</b> |

**Frostrum 110 m<sup>3</sup>**
**Beregningerne er baseret på flg.:**
 $K=0,2W/m^2 \text{ } ^\circ C \text{ } t_{rum} = -20^\circ \text{ } t_{omg} = +25 \text{ } ^\circ C$ 

 Vareindbringning: 25 kg/m<sup>3</sup> pr døgn ved -10 °C

De nødvendige kapaciteter er retningsgivende og uforbindende. Ret til ændringer uden varsel forbeholdes.

Færre afrimninger og mere stabil temperatur.

Kontinuerlig tilpasning af sugetryk for at opnå optimalt og stabilt sugetryk.

Automatisk og synkroniseret tømning af olie i fordamperne.

Speed boost for optimal olietilbageførsel.

| Varenr     | Standard bestykning for frostrum 110 m <sup>3</sup><br>5 kW<br>CO <sub>2</sub><br>kuldeydelse t <sub>0</sub> = -30 °C | Brand     | Type                   | DKK              |
|------------|---|-----------|------------------------|------------------|
| 5301459652 | Condensing Unit   | SCM CUBO2 | UMTT 045 BTDX          | <b>117300,00</b> |
| 6002023456 | Fordamper   | LU-VE     | F27HC110E6             | <b>15156,00</b>  |
| 1824040568 | UltraCella elektronisk styring  | Carel     | WB000DW0F0             | <b>3788,00</b>   |
| 1824005982 | Føler   | Carel     | 2 X NTC060WH01         | <b>324,00</b>    |
| 1824005591 | Føler   | Carel     | NTC060HF01             | <b>162,00</b>    |
| 1824046189 | EVD modul driver  | Carel     | WM00EUN000             | <b>3646,00</b>   |
| 1824059022 | E2V-Z ventilhus med skueglas  | Carel     | E2BR00WF01             | <b>496,00</b>    |
| 1824059115 | E2V-Z stepper stator  | Carel     | E2VSTAS230             | <b>253,00</b>    |
| 1824059056 | E2V-Z dyse 09, aktuator med filter  | Carel     | E2VATT09Z1             | <b>1031,00</b>   |
| 1824059124 | E2V-Z kabel 6 meter   | Carel     | E2VCABS610             | <b>299,00</b>    |
| 1824005531 | Tryktransducer  | Carel     | SPKT00G1C0             | <b>955,00</b>    |
| 1824005694 | Tryktransducer kabel  | Carel     | SPKC005310             | <b>150,00</b>    |
| 4424068248 | CO <sub>2</sub> alarm   | Murco     | Sensor                 | <b>9106,00</b>   |
| 4424068247 | Kontrolpanel  | Murco     | MGS-402 Gas, 2 kanaler | <b>6689,00</b>   |
| 3704259075 | Adaptor for sikkerhedsventil  | Refrigera | 2 X VSREF_RAC12N       | <b>296,00</b>    |
| 3704229302 | Manifold, skiftbar  | Refrigera | 1x REF2.1.012.012.012  | <b>1313,00</b>   |
| 3704229314 | Sikkerhedsventil 60 bar   | Refrigera | 2 X REF80.12.34.10.600 | <b>810,00</b>    |
| 2124409020 | Sugerør   | HJJ       | 12 m 3/8"              | <b>405,00</b>    |
| 2124409020 | Væskerør  | HJJ       | 12 m 3/8"              | <b>405,00</b>    |
| 4006033055 | Isolering af rør  | ArmafleX  | 24 m 4-010             | <b>940,00</b>    |
|            | <b>Samlet Pris DKK</b>  |           |                        | <b>163524,00</b> |

## Standard CO<sub>2</sub> frostrum SCM Cubo2 Smart

### Frostrum 170 m<sup>3</sup>

**Beregningerne er baseret på flg.:**

$K=0,2\text{W/m}^2\text{ }^{\circ}\text{C}$   $t_{\text{rum}} = -20^{\circ}$   $t_{\text{omg}} = +25^{\circ}\text{C}$

Vareindbringning: 25 kg/m<sup>3</sup> pr døgn ved -10 °C

De nødvendige kapaciteter er retningsgivende og uforbindende. Ret til ændringer uden varsel forbeholdes.

Færre afrimninger og mere stabil temperatur.

Kontinuerlig tilpasning af sugetryk for at opnå optimalt og stabilt sugetryk. Automatisk og synkroniseret tømning af olie i fordamperne.

Speed boost for optimal olietilbageførsel.

| Varenr     | Standard bestykning for frostrum 170 m <sup>3</sup><br>6,60 kW<br>CO <sub>2</sub><br>kuldeydelse t <sub>0</sub> = -30 °C | Brand     | Type                   | DKK              |
|------------|--|-----------|------------------------|------------------|
| 5301459653 | Condensing Unit  | SCM CUBO2 | UMTT 067 BTDX          | 121800,00        |
| 6002023499 | Fordamper  | LU-VE     | F35HC174E6             | 20333,00         |
| 1824040568 | UltraCella elektronisk styring   | Carel     | WB000DW0F0             | 3788,00          |
| 1824005982 | Føler  | Carel     | 2 X NTC060WH01         | 324,00           |
| 1824005591 | Føler  | Carel     | NTC060HF01             | 162,00           |
| 1824046189 | EVD modul driver   | Carel     | WM00EUN000             | 3646,00          |
| 1824059022 | E2V-Z ventilhus med skueglas   | Carel     | E2BR00WF01             | 496,00           |
| 1824059115 | E2V-Z stepper stator   | Carel     | E2VSTAS230             | 253,00           |
| 1824059056 | E2V-Z dyse 09, aktuator med filter   | Carel     | E2VATT09Z1             | 1031,00          |
| 1824059124 | E2V-Z kabel 6 meter  | Carel     | E2VCABS610             | 299,00           |
| 1824005531 | Tryktransducer   | Carel     | SPKT00G1C0             | 955,00           |
| 1824005694 | Tryktransducer kabel   | Carel     | SPKC005310             | 150,00           |
| 4424068248 | CO <sub>2</sub> alarm  | Murco     | Sensor                 | 9106,00          |
| 4424068247 | Kontrolpanel   | Murco     | MGS-402 Gas, 2 kanaler | 6689,00          |
| 3704259075 | Adaptor for sikkerhedsventil   | Refrigera | 2 X VSREF_RAC12N       | 296,00           |
| 3704229302 | Manifold, skiftbar   | Refrigera | 1x REF2.1.012.012.012  | 1313,00          |
| 3704229314 | Sikkerhedsventil 60 bar  | Refrigera | 2 X REF80.12.34.10.600 | 810,00           |
| 2124409020 | Sugerør  | HJJ       | 12 m 3/8"              | 405,00           |
| 2124409020 | Væskerør   | HJJ       | 12 m 3/8"              | 405,00           |
| 4006033055 | Isolering af rør   | Armaflex  | 24 m 4-010             | 940,00           |
|            | <b>Samlet Pris DKK</b>   |           |                        | <b>173201,00</b> |

**Kølerum 85 m<sup>3</sup>**
**Beregningerne er baseret på flg.:**
 $K=0,2W/m^2 \text{ } ^\circ\text{C}$   $t_{rum} = +3^\circ$   $t_{omg} = +25 \text{ } ^\circ\text{C}$ 

 Vareindbringning: 25 kg/m<sup>3</sup> pr døgn ved +20 °C

De nødvendige kapaciteter er retningsgivende og uforbindende. Ret til ændringer uden varsel forbeholdes.

| Varenr     | Standard bestyknng for kølerum 85 m <sup>3</sup><br>6,86 kW<br>CO <sub>2</sub><br>kuldeydelse t <sub>o</sub> = -5 °C | Brand     | Type                   | DKK              |
|------------|--|-----------|------------------------|------------------|
| 5301443649 | Condensing Unit  | SCM CO2   | UMT 036 MTDX           | <b>211942,00</b> |
| 6002023474 | Fordamper  | LU-VE     | F35HC117N6             | <b>13811,00</b>  |
| 1824040568 | UltraCella elektronisk styring   | Carel     | WB000DW0F0             | <b>3571,00</b>   |
| 1824005982 | Føler  | Carel     | 2 X NTC060WH01         | <b>324,00</b>    |
| 1824005591 | Føler  | Carel     | NTC060HF01             | <b>162,00</b>    |
| 1824046189 | EVD driver   | Carel     | WM00EUN000             | <b>3646,00</b>   |
| 1824059022 | E2V-Z ventilhus med skueglas   | Carel     | E2BR00WF01             | <b>496,00</b>    |
| 1824059115 | E2V-Z stepper stator   | Carel     | E2VSTAS230             | <b>253,00</b>    |
| 1824059060 | E2V-Z dyse 14, aktuator med filter   | Carel     | E2VATT14Z1             | <b>1031,00</b>   |
| 1824059124 | E2V-Z kabel 6 meter  | Carel     | E2VCABS610             | <b>299,00</b>    |
| 1824005531 | Tryktransducer   | Carel     | SPKT00G1C0             | <b>995,00</b>    |
| 1824005694 | Tryktransducer kabel   | Carel     | SPKC005310             | <b>150,00</b>    |
| 4424068248 | CO <sub>2</sub> alarm  | Murco     | Sensor                 | <b>9106,00</b>   |
| 4424068247 | Kontrolpanel   | Murco     | MGS-402 Gas, 2 kanaler | <b>6689,00</b>   |
| 3704259075 | Adaptor for sikkerhedsventil   | Refrigera | 2 X VSREF_RAC12N       | <b>296,00</b>    |
| 3704229302 | Manifold skiftbar  | Refrigera | 1x REF2.1.012.012.012  | <b>1313,00</b>   |
| 3704229314 | Sikkerhedsventil 60 bar  | Refrigera | 2 X REF80.12.34.10.600 | <b>805,00</b>    |
| 2124409019 | Sugerør  | HJJ       | 10 m 1/2"              | <b>460,00</b>    |
| 2124409019 | Væskerør   | HJJ       | 10 m 1/2"              | <b>460,00</b>    |
| 4006032921 | Isolering af rør   | ArmafleX  | 20 m 4-012             | <b>500,00</b>    |
|            | <b>Samlet Pris DKK</b>   |           |                        | <b>256309,00</b> |

## Standard CO<sub>2</sub> kølerum SCM Cubo2 Plus

### Kølerum 218 m<sup>3</sup>

Beregningerne er baseret på flg.:

$$K=0,2W/m^2 \text{ } ^\circ\text{C } t_{\text{rum}} = +3^\circ \text{ } t_{\text{omg}} = +25 \text{ } ^\circ\text{C}$$

Vareindbringning: 25 kg/m<sup>3</sup> pr døgn ved +20 °C

De nødvendige kapaciteter er retningsgivende og uforbindende. Ret til ændringer uden varsel forbeholdes.

| Varenr     | Standard bestyknng for kølerum 218 m <sup>3</sup><br>13,73 kW<br>CO <sub>2</sub><br>kuldeydelse t <sub>0</sub> = -5 °C | Brand     | Type                   | DKK              |
|------------|--|-----------|------------------------|------------------|
| 5301443650 | Condensing Unit  | SCM Co2   | UMT 075 MTDX           | <b>224817,00</b> |
| 6000223476 | Fordamper  | LU-VE     | F35HC218N6             | <b>21871,00</b>  |
| 1824040568 | UltraCella elektronisk styring   | Carel     | WB000DW0F0             | <b>3571,00</b>   |
| 1824005982 | Føler  | Carel     | 2 X NTC060WH01         | <b>324,00</b>    |
| 1824005591 | Føler  | Carel     | NTC060HF01             | <b>162,00</b>    |
| 1824046189 | EVD driver   | Carel     | WM00EUN000             | <b>3646,00</b>   |
| 1824059022 | E2V-Z ventilhus med skueglas   | Carel     | E2BR00WF01             | <b>496,00</b>    |
| 1824059115 | E2V-Z stepper stator   | Carel     | E2VSTAS230             | <b>253,00</b>    |
| 1824059062 | E2V-Z dyse 18, aktuator med filter   | Carel     | E2VATT18Z1             | <b>1031,00</b>   |
| 1824059124 | E2V-Z kabel 6 meter  | Carel     | E2VCABS610             | <b>299,00</b>    |
| 1824005531 | Tryktransducer   | Carel     | SPKT00G1C0             | <b>995,00</b>    |
| 1824005694 | Tryktransducer kabel   | Carel     | SPKC005310             | <b>150,00</b>    |
| 4424068248 | CO <sub>2</sub> alarm  | Murco     | Sensor                 | <b>9106,00</b>   |
| 4424068247 | Kontrolpanel   | Murco     | MGS-402 Gas, 2 kanaler | <b>6689,00</b>   |
| 3704259075 | Adaptor for sikkerhedsventil   | Refrigera | 2 X VSREF_RAC12N       | <b>296,00</b>    |
| 3704229302 | Manifold skiftbar  | Refrigera | 1x REF2.1.012.012.012  | <b>1313,00</b>   |
| 3704229314 | Sikkerhedsventil 60 bar  | Refrigera | 2 X REF80.12.34.10.600 | <b>805,00</b>    |
| 2124409010 | Sugerør  | HJJ       | 10 m 5/8"              | <b>620,00</b>    |
| 2124409019 | Væskerør   | HJJ       | 12 m 1/2"              | <b>460,00</b>    |
| 4006032938 | Isolering af rør   | Armaflex  | 12 m 4-015             | <b>620,00</b>    |
| 4006032921 | Isolering af rør   | Armaflex  | 12 m 4-012             | <b>500,00</b>    |
|            | <b>Samlet Pris DKK</b>   |           |                        | <b>278024,00</b> |

**Kølerum 266 m<sup>3</sup>**
**Beregningerne er baseret på flg.:**
 $K=0,2W/m^2\text{ }^\circ\text{C}$   $t_{rum} = +3^\circ$   $t_{omg} = +25\text{ }^\circ\text{C}$ 

 Vareindbringning: 25 kg/m<sup>3</sup> pr døgn ved +20 °C

De nødvendige kapaciteter er retningsgivende og uforbindende. Ret til ændringer uden varsel forbeholdes.

| Varenr     | Standard bestyknng for kølerum 266 m <sup>3</sup><br>16,72 kW<br>CO <sub>2</sub><br>kuldeydelse t <sub>0</sub> = -5 °C | Brand     | Type                   | DKK              |
|------------|--|-----------|------------------------|------------------|
| 5301443651 | Condensing Unit  | SCM CO2   | UMT 100 MTDX           | <b>233731,00</b> |
| 6002023478 | Fordamper  | LU-VE     | F35HC290N6             | <b>28781,00</b>  |
| 1824040568 | UltraCella elektronisk styring   | Carel     | WB000DW0F0             | <b>3571,00</b>   |
| 1824005982 | Føler  | Carel     | 2 X NTC060WH01         | <b>324,00</b>    |
| 1824005591 | Føler  | Carel     | NTC060HF01             | <b>162,00</b>    |
| 1824046189 | EVD driver   | Carel     | WM00EUN000             | <b>3646,00</b>   |
| 1824059022 | E2V-Z ventilhus med skueglas   | Carel     | E2BR00WF01             | <b>496,00</b>    |
| 1824059115 | E2V-Z stepper stator   | Carel     | E2VSTAS230             | <b>253,00</b>    |
| 1824059062 | E2V-Z dyse 18, aktuator med filter   | Carel     | E2VATT18Z1             | <b>1031,00</b>   |
| 1824059124 | E2V-Z kabel 6 meter  | Carel     | E2VCABS610             | <b>299,00</b>    |
| 1824005531 | Tryktransducer   | Carel     | SPKT00G1C0             | <b>995,00</b>    |
| 1824005694 | Tryktransducer kabel   | Carel     | SPKC005310             | <b>150,00</b>    |
| 4424068248 | CO <sub>2</sub> alarm  | Murco     | Sensor                 | <b>9106,00</b>   |
| 4424068247 | Kontrolpanel   | Murco     | MGS-402 Gas, 2 kanaler | <b>6689,00</b>   |
| 3704229302 | Manifold skiftbar  | Refrigera | 1x REF2.1.012.012.012  | <b>296,00</b>    |
| 3704259075 | Adaptor for sikkerhedsventil   | Refrigera | 2 X VSREF_RAC12N       | <b>1313,00</b>   |
| 3704229314 | Sikkerhedsventil 60 bar  | Refrigera | 2 X REF80.12.34.10.600 | <b>805,00</b>    |
| 2124409010 | Sugerør  | HJJ       | 12 m 5/8"              | <b>620,00</b>    |
| 2124409019 | Væskerør   | HJJ       | 12 m 1/2"              | <b>460,00</b>    |
| 4006032938 | Isolering af rør   | Armaflex  | 12 m 4-015             | <b>620,00</b>    |
| 4006032921 | Isolering af rør   | Armaflex  | 12 m 4-012             | <b>500,00</b>    |
|            | <b>Samlet Pris DKK</b>   |           |                        | <b>293848,00</b> |

## Standard CO<sub>2</sub> kølerum SCM Cubo2 Plus

### Kølerum 331 m<sup>3</sup>

Beregningerne er baseret på flg.:

$$K=0,2W/m^2\text{ }^{\circ}\text{C } t_{\text{rum}} = +3^{\circ} t_{\text{omg}} = +25\text{ }^{\circ}\text{C}$$

Vareindbringning: 25 kg/m<sup>3</sup> pr døgn ved +20 °C

De nødvendige kapaciteter er retningsgivende og uforbindende. Ret til ændringer uden varsel forbeholdes.

| Varenr     | Standard bestykning for kølerum 331 m <sup>3</sup><br>20,47 kW<br>CO <sub>2</sub><br>kuldeydelse t <sub>0</sub> = -5 °C | Brand     | Type                   | DKK              |
|------------|---|-----------|------------------------|------------------|
| 5301443652 | Condensing Unit   | SCM CO2   | UMT 120 MTDX           | <b>239673,00</b> |
| 6002023479 | Fordamper   | LU-VE     | F35HC348N6             | <b>32412,00</b>  |
| 1824040568 | UltraCella elektronisk styring  | Carel     | WB000DW0F0             | <b>3571,00</b>   |
| 1824005982 | Føler   | Carel     | 2 X NTC060WH01         | <b>324,00</b>    |
| 1824005591 | Føler   | Carel     | NTC060HF01             | <b>162,00</b>    |
| 1824046189 | EVD driver  | Carel     | WM00EUN000             | <b>3646,00</b>   |
| 1824059022 | E2V-Z ventilhus med skueglas  | Carel     | E2BR00WF01             | <b>496,00</b>    |
| 1824059115 | E2V-Z stepper stator  | Carel     | E2VSTAS230             | <b>253,00</b>    |
| 1824059111 | E2V-Z dyse 24, aktuator med filter  | Carel     | E2VATT24Z1             | <b>1031,00</b>   |
| 1824059124 | E2V-Z kabel 6 meter   | Carel     | E2VCABS610             | <b>299,00</b>    |
| 1824005531 | Tryktransducer  | Carel     | SPKT00G1C0             | <b>995,00</b>    |
| 1824005694 | Tryktransducer kabel  | Carel     | SPKC005310             | <b>150,00</b>    |
| 4424068248 | CO <sub>2</sub> alarm   | Murco     | Sensor                 | <b>9106,00</b>   |
| 4424068247 | Kontrolpanel  | Murco     | MGS-402 Gas, 2 kanaler | <b>6689,00</b>   |
| 3704229302 | Manifold skiftbar   | Refrigera | 1x REF2.1.012.012.012  | <b>296,00</b>    |
| 3704259075 | Adaptor for sikkerhedsventil  | Refrigera | 2 X VSREF_RAC12N       | <b>1313,00</b>   |
| 3704229314 | Sikkerhedsventil 60 bar   | Refrigera | 2 X REF80.12.34.10.600 | <b>805,00</b>    |
| 2124409010 | Sugerør   | HJJ       | 12 m 5/8"              | <b>620,00</b>    |
| 2124409019 | Væskerør  | HJJ       | 12 m 1/2"              | <b>460,00</b>    |
| 4006032938 | Isolering af rør  | Armaflex  | 12 m 4-015             | <b>620,00</b>    |
| 4006032921 | Isolering af rør  | Armaflex  | 12 m 4-012             | <b>500,00</b>    |
|            | <b>Samlet Pris DKK</b>  |           |                        | <b>303421,00</b> |

Kølerum 428 m<sup>3</sup>

Beregningerne er baseret på flg.:

$$K=0,2W/m^2 \text{ } ^\circ\text{C } t_{\text{rum}} = +3^\circ \text{ } t_{\text{omg}} = +25 \text{ } ^\circ\text{C}$$

 Vareindbringning: 25 kg/m<sup>3</sup> pr døgn ved +20 °C

De nødvendige kapaciteter er retningsgivende og uforbindende. Ret til ændringer uden varsel forbeholdes.

| Varenr     | Standard bestyknng for kølerum 428 m <sup>3</sup><br>25,94 kW<br>CO <sub>2</sub><br>kuldeydelse t <sub>0</sub> = -5 °C | Brand     | Type                   | DKK              |
|------------|--|-----------|------------------------|------------------|
| 5301443653 | Condensing Unit  | SCM Co2   | UMT 150 MTDX           | 254529,00        |
| 6002023375 | Fordamper  | LU-VE     | F45HC1212N6            | 45070,00         |
| 1824040568 | UltraCella Elektronisk styring   | Carel     | WB000DW0F0             | 3571,00          |
| 1824005982 | Føler  | Carel     | 2 X NTC060WH01         | 324,00           |
| 1824005591 | Føler  | Carel     | NTC060HF01             | 162,00           |
| 1824046189 | EVD driver   | Carel     | WM00EUN000             | 3646,00          |
| 1824059022 | E2V-Z ventilhus med skueglas   | Carel     | E2BR00WF01             | 496,00           |
| 1824059115 | E2V-Z stepper stator   | Carel     | E2VSTAS230             | 253,00           |
| 1824059111 | E2V-Z dyse 24, aktuator med filter   | Carel     | E2VATT24Z1             | 1031,00          |
| 1824059124 | E2V-Z kabel 6 meter  | Carel     | E2VCABS610             | 299,00           |
| 1824005531 | Tryktransducer   | Carel     | SPKT00G1C0             | 995,00           |
| 1824005694 | Tryktransducer kabel   | Carel     | SPKC005310             | 150,00           |
| 4424068248 | CO <sub>2</sub> alarm  | Murco     | Sensor                 | 9106,00          |
| 4424068247 | Kontrolpanel   | Murco     | MGS-402 Gas, 2 kanaler | 6689,00          |
| 3704259075 | Adaptor for sikkerhedsventil   | Refrigera | 2 X VSREF_RAC12N       | 296,00           |
| 3704229302 | Manifold, skiftbar   | Refrigera | 1x REF2.1.012.012.012  | 1313,00          |
| 3704229314 | Sikkerhedsventil 60bar   | Refrigera | 2 X REF80.12.34.10.600 | 805,00           |
| 2124455655 | Sugerør  | HJJ       | 10 m 3/4               | 1297,00          |
| 2124409019 | Væskerør   | HJJ       | 10 m 1/2               | 526,00           |
| 4006032937 | Isolering af rør   | Armaflex  | 10 m 4-018             | 640,00           |
| 4006032921 | Isolering af rør   | Armaflex  | 10 m 4-012             | 576,00           |
|            | <b>Samlet Pris DKK</b>   |           |                        | <b>331774,00</b> |



## Standard CO<sub>2</sub> kølerum SCM Cubo2 Plus

### Kølerum 500 m<sup>3</sup>

Beregningerne er baseret på flg.:

$$K=0,2W/m^2\text{ }^{\circ}\text{C } t_{\text{rum}} = +3^{\circ} t_{\text{omg}} = +25\text{ }^{\circ}\text{C}$$

Vareindbringning: 25 kg/m<sup>3</sup> pr døgn ved +20 °C

De nødvendige kapaciteter er retningsgivende og uforbindende. Ret til ændringer uden varsel forbeholdes.

| Varenr     | Standard bestykning for kølerum 500 m <sup>3</sup><br>29,91 kW<br>CO <sub>2</sub><br>kuldeydelse t <sub>0</sub> = -5 °C | Brand     | Type                   | DKK              |
|------------|---|-----------|------------------------|------------------|
| 5301443654 | Condensing Unit   | SCM Co2   | UMT 190 MTDX           | 276317,00        |
| 6002023376 | Fordamper   | LU-VE     | F45HC1214N6            | 49032,00         |
| 1824040568 | UltraCella Elektronisk styring  | Carel     | WB000DW0F0             | 3571,00          |
| 1824005982 | Føler   | Carel     | 2 X NTC060WH01         | 324,00           |
| 1824005591 | Føler   | Carel     | NTC060HF01             | 162,00           |
| 1824046189 | EVD driver  | Carel     | WM00EUN000             | 3646,00          |
| 1824059022 | E2V-Z ventilhus med skueglas  | Carel     | E2BR00WF01             | 496,00           |
| 1824059115 | E2V-Z stepper stator  | Carel     | E2VSTAS230             | 253,00           |
| 1824059111 | E2V-Z dyse 24, aktuator med filter  | Carel     | E2VATT24Z1             | 1031,00          |
| 1824059124 | E2V-Z kabel 6 meter   | Carel     | E2VCABS610             | 299,00           |
| 1824005531 | Tryktransducer  | Carel     | SPKT00G1C0             | 995,00           |
| 1824005694 | Tryktransducer kabel  | Carel     | SPKC005310             | 150,00           |
| 4424068248 | CO <sub>2</sub> alarm   | Murco     | Sensor                 | 9106,00          |
| 4424068247 | Kontrolpanel  | Murco     | MGS-402 Gas, 2 kanaler | 6689,00          |
| 3704259075 | Adaptor for sikkerhedsventil  | Refrigera | 2 X VSREF_RAC12N       | 296,00           |
| 3704229302 | Manifold, skiftbar  | Refrigera | 1x REF2.1.012.012.012  | 1313,00          |
| 3704229314 | Sikkerhedsventil 60 bar   | Refrigera | 2 X REF80.12.34.10.600 | 805,00           |
| 4074455655 | Sugerør   | HJJ       | 10 m 3/4               | 805,00           |
| 2124409019 | Væskerør  | HJJ       | 10 m 1/2               | 526,00           |
| 4006032937 | Isolering af rør  | Armaflex  | 10 m 4-018             | 640,00           |
| 4006032921 | Isolering af rør  | Armaflex  | 10 m 4-012             | 576,00           |
|            | <b>Samlet Pris DKK</b>  |           |                        | <b>357032,00</b> |

Frostrum 18 m<sup>3</sup>

Beregningerne er baseret på flg.:

$$K=0,2W/m^2 \text{ } ^\circ\text{C } t_{\text{rum}} = -20^\circ \text{ } t_{\text{omg}} = +25 \text{ } ^\circ\text{C}$$

Vareindbringning: 25 kg/m<sup>3</sup> pr døgn ved -10 °C

De nødvendige kapaciteter er retningsgivende og uforbindende. Ret til ændringer uden varsel forbeholdes.

| Varenr     | Standard bestykning for frostrum 18 m <sup>3</sup><br>1,90 kW<br>CO <sub>2</sub><br>kuldeydelse t <sub>0</sub> = -30 °C | Brand     | Type                   | DKK              |
|------------|---|-----------|------------------------|------------------|
| 5301444726 | Condensing Unit   | SCM CO2   | UMT 030 BTDX           | 196096,00        |
| 6002023453 | Fordamper   | LU-VE     | F27HC38E6              | 8283,00          |
| 1824040568 | UltraCella elektronisk styring  | Carel     | WB000DW0F0             | 3788,00          |
| 1824005982 | Føler   | Carel     | 2 X NTC060WH01         | 324,00           |
| 1824005591 | Føler   | Carel     | NTC060HF01             | 162,00           |
| 1824046189 | EVD modul driver  | Carel     | WM00EUN000             | 3646,00          |
| 1824059022 | E2V-Z ventilhus med skueglas  | Carel     | E2BR00WF01             | 496,00           |
| 1824059115 | E2V-Z stepper stator  | Carel     | E2VSTAS230             | 253,00           |
| 1824059060 | E2V-Z dyse 18, aktuator med filter  | Carel     | E2VATT14Z1             | 1031,00          |
| 1824059124 | E2V-Z kabel 6 meter   | Carel     | E2VCABS610             | 299,00           |
| 1824005531 | Tryktransducer  | Carel     | SPKT00G1C0             | 955,00           |
| 1824005694 | Tryktransducer kabel  | Carel     | SPKC005310             | 150,00           |
| 4424045083 | CO <sub>2</sub> alarm   | Murco     | Sensor                 | 9106,00          |
| 4424045078 | Kontrolpanel  | Murco     | MGD-100 1 sensor       | 6689,00          |
| 3704259075 | Adaptor for sikkerhedsventil  | Refrigera | 2 X VSREF_RAC12N       | 296,00           |
| 3704229302 | Manifold, skiftbar  | Refrigera | 1x REF2.1.012.012.012  | 1313,00          |
| 3704229314 | Sikkerhedsventil 60 bar   | Refrigera | 2 X REF80.12.34.10.600 | 810,00           |
| 2124409010 | Sugerør   | HJJ       | 10 m 5/8"              | 620,00           |
| 2124409019 | Væskerør  | HJJ       | 10 m 1/2"              | 460,00           |
| 4006032938 | Isolering af rør  | Armaflex  | 10 m 4-015             | 630,00           |
| 4006032921 | Isolering af rør  | Armaflex  | 10 m 4-012             | 520,00           |
|            | <b>Samlet Pris DKK</b>  |           |                        | <b>235927,00</b> |

## Standard CO<sub>2</sub> frostrum SCM Cubo2 Plus

### Frostrum 30 m<sup>3</sup>

**Beregningerne er baseret på flg.:**

$$K=0,2W/m^2 \text{ } ^\circ\text{C } t_{\text{rum}} = -20^\circ \text{ } t_{\text{omg}} = +25 \text{ } ^\circ\text{C}$$

Vareindbringning: 25 kg/m<sup>3</sup> pr døgn ved -10 °C

De nødvendige kapaciteter er retningsgivende og uforbindende. Ret til ændringer uden varsel forbeholdes.

| Varenr     | Standard bestykning for frostrum 30 m <sup>3</sup><br>2,24 kW<br>CO <sub>2</sub><br>kuldeydelse t <sub>0</sub> = -30 °C | Brand     | Type                   | DKK              |
|------------|---|-----------|------------------------|------------------|
| 5301443657 | Condensing Unit   | SCM CO2   | UMT 035 BTDX           | 204019,00        |
| 6002023453 | Fordamper   | LU-VE     | F27HC38E6              | 8283,00          |
| 1824040568 | UltraCella elektronisk styring  | Carel     | WB000DW0F0             | 3788,00          |
| 1824005982 | Føler   | Carel     | 2 X NTC060WH01         | 324,00           |
| 1824005591 | Føler   | Carel     | NTC060HF01             | 162,00           |
| 1824046189 | EVD modul driver  | Carel     | WM00EUN000             | 3646,00          |
| 1824059022 | E2V-Z ventilhus med skueglas  | Carel     | E2BR00WF01             | 496,00           |
| 1824059115 | E2V-Z stepper stator  | Carel     | E2VSTAS230             | 253,00           |
| 1824059060 | E2V-Z dyse 18, aktuator med filter  | Carel     | E2VATT14Z1             | 1031,00          |
| 1824059124 | E2V-Z kabel 6 meter   | Carel     | E2VCABS610             | 299,00           |
| 1824005531 | Tryktransducer  | Carel     | SPKT00G1C0             | 955,00           |
| 1824005694 | Tryktransducer kabel  | Carel     | SPKC005310             | 150,00           |
| 4424045083 | CO <sub>2</sub> alarm   | Murco     | Sensor                 | 9106,00          |
| 4424045078 | Kontrolpanel  | Murco     | MGD-100 1 sensor       | 6689,00          |
| 3704259075 | Adaptor for sikkerhedsventil  | Refrigera | 2 X VSREF_RAC12N       | 296,00           |
| 3704229302 | Manifold, skiftbar  | Refrigera | 1x REF2.1.012.012.012  | 1313,00          |
| 3704229314 | Sikkerhedsventil 60 bar   | Refrigera | 2 X REF80.12.34.10.600 | 810,00           |
| 2124409010 | Sugerør   | HJJ       | 10 m 5/8"              | 620,00           |
| 2124409019 | Væskerør  | HJJ       | 10 m 1/2"              | 460,00           |
| 4006032938 | Isolering af rør  | Armaflex  | 10 m 4-015             | 630,00           |
| 4006032921 | Isolering af rør  | Armaflex  | 10 m 4-012             | 520,00           |
|            | <b>Samlet Pris DKK</b>  |           |                        | <b>243850,00</b> |

Frostrum 50 m<sup>3</sup>

Beregningerne er baseret på flg.:

$$K=0,2W/m^2 \text{ } ^\circ\text{C } t_{\text{rum}} = -20^\circ \text{ } t_{\text{omg}} = +25 \text{ } ^\circ\text{C}$$

Vareindbringning: 25 kg/m<sup>3</sup> pr døgn ved -10 °C

De nødvendige kapaciteter er retningsgivende og uforbindende. Ret til ændringer uden varsel forbeholdes.

| Varenr     | Standard bestykning for frostrum 50 m <sup>3</sup><br>2,90 kW<br>CO <sub>2</sub><br>kuldeydelse t <sub>0</sub> = -27 °C | Brand     | Type                   | DKK              |
|------------|---|-----------|------------------------|------------------|
| 5301444728 | Condensing Unit   | SCM CO2   | UMT 036 BTDX           | 211942,00        |
| 6002023497 | Fordamper   | LU-VE     | F35HC84E6              | 12433,00         |
| 1824040568 | UltraCella elektronisk styring  | Carel     | WB000DW0F0             | 3788,00          |
| 1824005982 | Føler   | Carel     | 2 X NTC060WH01         | 324,00           |
| 1824005591 | Føler   | Carel     | NTC060HF01             | 162,00           |
| 1824046189 | EVD modul driver  | Carel     | WM00EUN000             | 3646,00          |
| 1824059022 | E2V-Z ventilhus med skueglas  | Carel     | E2BR00WF01             | 496,00           |
| 1824059115 | E2V-Z stepper stator  | Carel     | E2VSTAS230             | 253,00           |
| 1824059060 | E2V-Z dyse 18, aktuator med filter  | Carel     | E2VATT14Z1             | 1031,00          |
| 1824059124 | E2V-Z kabel 6 meter   | Carel     | E2VCABS610             | 299,00           |
| 1824005531 | Tryktransducer  | Carel     | SPKT00G1C0             | 955,00           |
| 1824005694 | Tryktransducer kabel  | Carel     | SPKC005310             | 150,00           |
| 4424045083 | CO <sub>2</sub> alarm   | Murco     | Sensor                 | 9106,00          |
| 4424045078 | Kontrolpanel  | Murco     | MGD-100 1 sensor       | 6689,00          |
| 3704259075 | Adaptor for sikkerhedsventil  | Refrigera | 2 X VSREF_RAC12N       | 296,00           |
| 3704229302 | Manifold, skiftbar  | Refrigera | 1x REF2.1.012.012.012  | 1313,00          |
| 3704229314 | Sikkerhedsventil 60 bar   | Refrigera | 2 X REF80.12.34.10.600 | 810,00           |
| 2124409010 | Sugerør   | HJJ       | 10 m 5/8"              | 620,00           |
| 2124409019 | Væskerør  | HJJ       | 10 m 1/2"              | 460              |
| 4006032938 | Isolering af rør  | Armaflex  | 10 m 4-015             | 630,00           |
| 4006032921 | Isolering af rør  | Armaflex  | 10 m 4-012             | 520,00           |
|            | <b>Samlet Pris DKK</b>  |           |                        | <b>255923,00</b> |



## Kapitel 15

**Tekniske informationer**

|                                |     |
|--------------------------------|-----|
| Beregning af køle- og frostrum | 612 |
| Stofværdier for faste stoffer  | 613 |
| Spændingsrække                 | 614 |
| Entalpidiagram R134a           | 615 |
| Entalpidiagram R448A           | 616 |
| Entalpidiagram R449A           | 617 |
| Entalpidiagram R1234yf         | 618 |
| Entalpidiagram R1234ze         | 619 |
| Entalpidiagram R32             | 620 |
| Entalpidiagram R452A           | 621 |
| Entalpidiagram R455A           | 622 |
| Entalpidiagram R513A           | 623 |
| Entalpidiagram R744            | 624 |
| Entalpidiagram R404A           | 625 |
| Entalpidiagram R407C           | 626 |
| Entalpidiagram R410A           | 627 |
| Entalpidiagram R717            | 628 |
| Entalpidiagram R1270           | 629 |
| Entalpidiagrammer              | 630 |

## Tekniske informationer

### Beregning af køle- og frostrum

| Reference                              | Værdi | Enhed               |
|--|-------|---------------------|
| Længde:                                |       | m                   |
| Bredde:                                |       | m                   |
| Højde:                                 |       | m                   |
| Omgivelsestemp. loft:                  |       | °C                  |
| Omgivelsestemp. væg:                   |       | °C                  |
| Omgivelsestemp. gulv:                  |       | °C                  |
| k-værdi loft:                          |       | W/m <sup>2</sup> °C |
| k-værdi vægge:                         |       | W/m <sup>2</sup> °C |
| k-værdi gulv:                          |       | W/m <sup>2</sup> °C |
| Rumtemperatur:                         |       | °C                  |
| Belysning:                             |       | W                   |
| Varetype:                              |       |                     |
| Temperatur ind:                        |       | °C                  |
| Temperatur ud:                         |       | °C                  |
| Varemængde:                            |       | kg                  |
| Nedkølingstid:                         |       | timer               |
| Kølemiddelønske:                       |       |                     |
| Kompressortype:                        |       |                     |
| Aggregattype:                          |       |                     |
| Kondensator luftkølet eller vandkølet: |       |                     |
| Støjniveau kondensator:                |       |                     |
| Fordampertype:                         |       |                     |
| Finneafstand min.:                     |       | mm                  |
| Afrimningstype:                        |       |                     |
| Diverse:                               |       |                     |

## Stofværdier for faste stoffer

| Materiale         | Densitet kg/m <sup>3</sup> | Varmeledningsevne |             | Varmefylde |              |
|-------------------|----------------------------|-------------------|-------------|------------|--------------|
|                   |                            | W/m °C            | kcal/h m °C | kJ/kg °C   | kcal/h/kg °C |
| Aluminium         | 2700                       | 175-235           | 150-200     | 0,92       | 0,22         |
| Asbest            | 2100-2800                  | 0,29              | 0,25        | 0,8        | 0,19         |
| Asfalt            | 2100                       | 0,81              | 0,7         | 0,92       | 0,22         |
| Asfaltpap         | 1200                       | 0,17              | 0,15        |            |              |
| Bakelit           | 1335                       | 0,33              | 0,28        | 1,34       | 0,32         |
| Bly               | 11300                      | 35                | 30          | 0,13       | 0,031        |
| Bomuld            | 80                         | 0,06              | 0,05        | 1,3        | 0,31         |
| Cementpulver      | 1500                       | 0,07              | 0,06        | 0,8        | 0,19         |
| Eternit           | 1880-2200                  | 0,6               | 0,5         |            |              |
| Gips              | 1200                       | 0,52              | 0,45        | 1,09       | 0,26         |
| Glas              | 2400-3000                  | 0,81              | 0,7         | 0,75       | 0,18         |
| Guld              | 19300                      | 311               | 267         | 0,13       | 0,031        |
| Gummi hård        | 1150                       | 0,23              | 0,2         | 1,43       | 0,34         |
| Is 0oC            | 900                        | 2,2               | 1,9         | 2,05       | 0,49         |
| Jernbeton         | 2300                       | 1,7               | 1,5         | 0,88       | 0,21         |
| Kalksten          | 2620-2640                  | 2,8               | 2,4         | 0,84       | 0,20         |
| Klinker           | 2000                       | 1,2               | 1,0         |            |              |
| Kobber            | 8900                       | 384               | 330         | 0,39       | 0,094        |
| Kork              | 120-250                    | 0,04-0,05         | 0,035-0,04  | 1,7-2,1    | 0,4-0,5      |
| Letbeton          | 400-1200                   | 0,71-0,47         | 0,15-0,40   | 1,5-1,9    | 0,35-0,45    |
| ler               | 1200                       | 1,4               | 1,2         |            |              |
| Stampet ler       | 1400-1800                  | 0,8               | 0,7         |            |              |
| Linoleum          | 1200                       | 0,17              | 0,15        |            |              |
| Marmor            | 2640-2820                  | 2,8               | 2,4         |            |              |
| Messing           | 8500                       | 116               | 100         | 0,8        | 0,19         |
| Mørtel            | 1700-2000                  | 0,9-1,1           | 0,8-1,0     | 0,39       | 0,092        |
| Nikkel            | 8900                       | 60-90             | 50-75       |            |              |
| Nylon             | 1140                       | 0,3               | 0,26        | 0,46       | 0,11         |
| Pap               | 600                        | 0,07              | 0,06        | 1,88       | 0,45         |
| Platin            | 21400                      | 71                | 61          | 1,34       | 0,32         |
| Plexiglas (akryl) | 1180                       | 0,19              | 0,16        | 0,13       | 0,032        |
| Polyester         | 1800                       | 0,52              | 0,45        | 1,47       | 0,35         |
| PVC blødt         | 1200                       | 0,17              | 0,15        | 1,05       | 0,25         |
| PVC stift         | 1380                       | 0,35              | 0,3         |            |              |
| Ral               | 1500                       | 0,7               | 0,6         | 0,96       | 0,23         |
| Rødgods           | 8700                       | 60                | 52          |            |              |
| Sand tørt         | 1600                       | 0,47              | 0,4         | 0,42       | 0,10         |
| Sand 10% vand     |                            | 1,24              | 1,07        |            |              |
| Sand 20% vand     |                            | 1,74              | 1,5         |            |              |
| Sand mættet       |                            | 2,44              | 2,1         |            |              |
| Sandsten          | 2590-2710                  | 1,3-2,1           | 1,1-1,8     |            |              |



## Tekniske informationer

### Stofværdier for faste stoffer

| Materiale        | Densitet kg/m <sup>3</sup> | Varmeledningsevne |             | Varmefylde |              |
|------------------|----------------------------|-------------------|-------------|------------|--------------|
|                  |                            | W/m °C            | kcal/h m °C | kJ/kg °C   | kcal/h/kg °C |
| Savsmuld         | 120-200                    | 0,08-0,12         | 0,07-0,10   |            |              |
| Silumin          | 2650                       | 159               | 137         | 0,92       | 0,22         |
| Skiffer          | 2650-2800                  | 2,0               | 1,7         | 0,75       | 0,18         |
| Sne 0 °C         | 100-300                    | 0,08-0,5          | 0,07-0,40   |            |              |
| Støbejern        | 7200                       | 47                | 40          | 0,46-0,54  | 0,11-0,13    |
| Stål 0 - 100 °C  | 7800                       | 35-60             | 30-50       | 0,482      | 0,115        |
| Sølv             | 10500                      | 413               | 355         | 0,23       | 0,055        |
| Tagpap           | 1000-1200                  | 0,14-0,35         | 0,12-0,30   |            |              |
| Tegl             | 1200-1800                  | 0,5-0,9           | 0,4-0,8     | 0,8        | 0,2          |
| Terrazzo         | 2200                       | 1,2               | 1,0         |            |              |
| Træ fiberretning | 550-850                    | 0,10-0,23         | 0,09-0,20   | 2,1-2,9    | 0,5-0,7      |
| Wolfram          | 19300                      | 158               | 136         | 0,13       | 0,031        |
| Zink             | 7100                       | 110               | 95          | 0,39       | 0,094        |

### Spændingsrække

Den elektrokemiske spændingsrække for rene metaller og legeringer

| Negativ ende               |
|----------------------------|
| Magniumlegering            |
| Zink                       |
| Rent aluminium             |
| Kadmium                    |
| Aluminiumlegeringer        |
| Jern og stål               |
| "Bløde" loddemidler        |
| Bly                        |
| Messing (kobber-zing leg.) |
| Kobber                     |
| Bronze (kobber-tin leg.)   |
| Monelmetal                 |
| Søvloddemidler             |
| Nikkel (oxyderet)          |
| Rustfrit stål (oxyderet)   |
| Sølv                       |
| Gulv                       |
| Platin                     |
| Positiv ende               |

# Entalpidiagrammer R134a

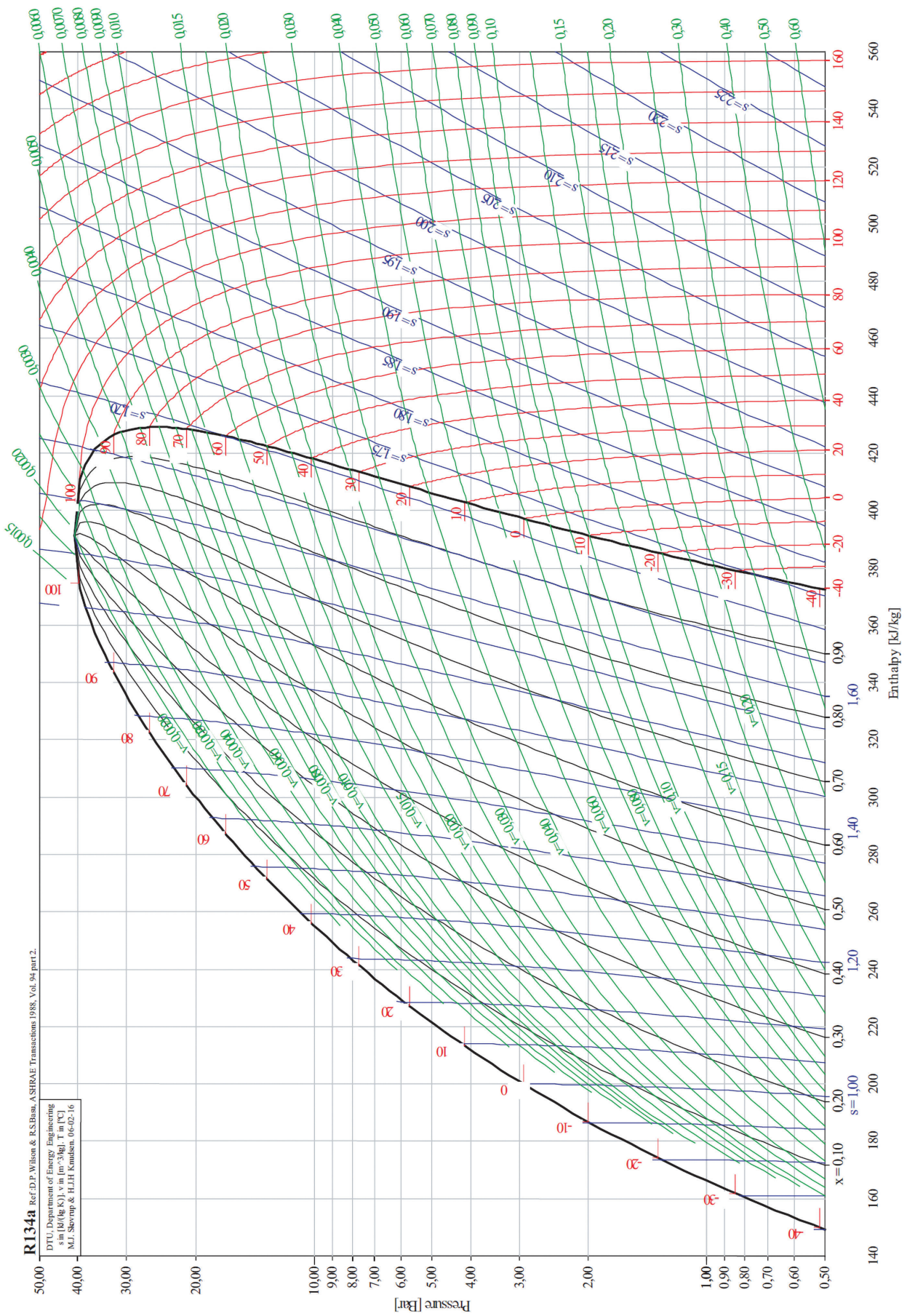

R134a Ref: D.F. Wilson & R.S. Ehsan, ASHRAE Transactions 1988, Vol. 94, part 2.

DTU, Department of Energy Engineering  
s in [kJ/kg K], v in [m³/kg], T in [°C]  
M.J. Steyvers & H.J.H. Kalden, 06-02-16



Entalpidiagrammer R448A

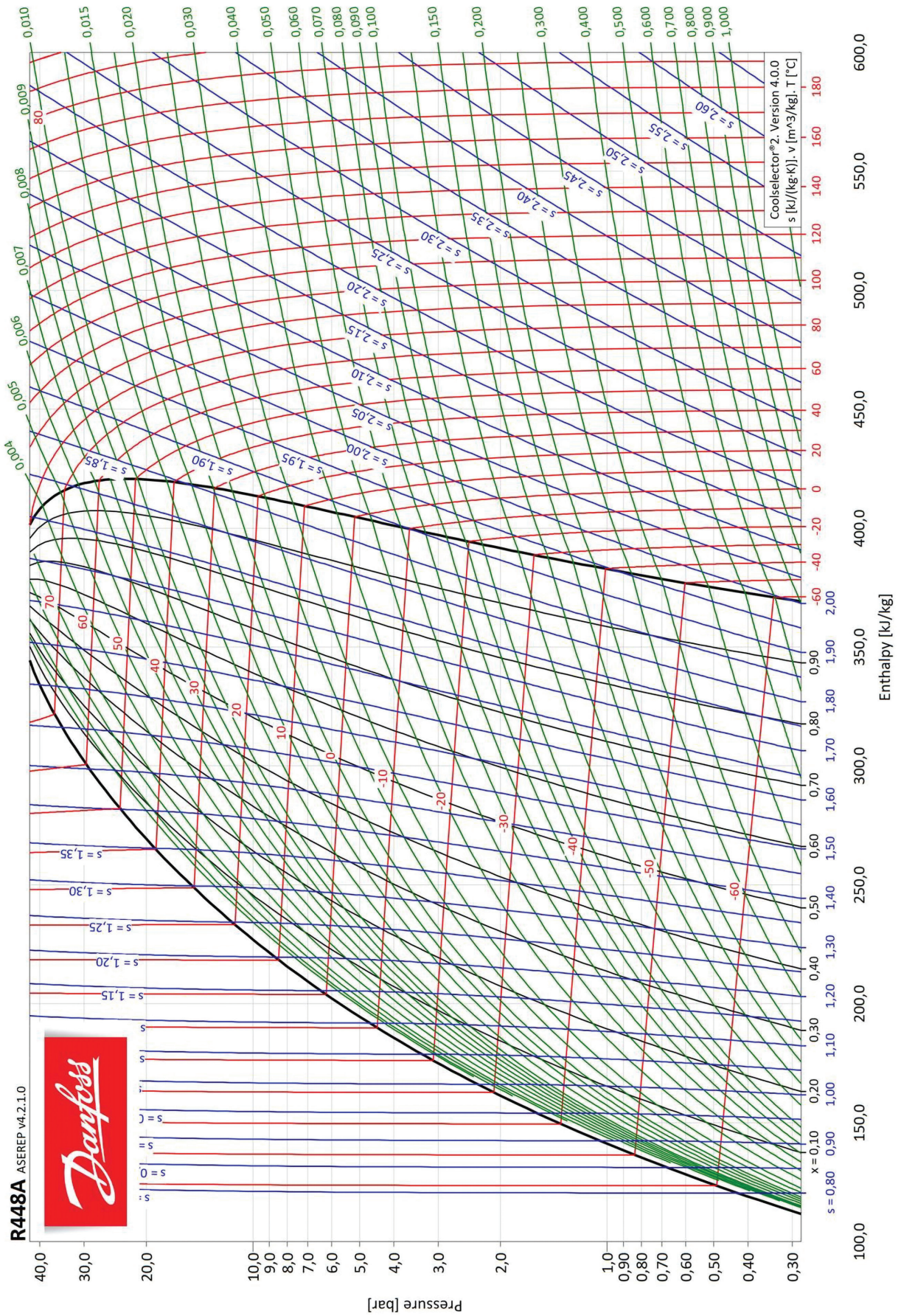



Entalpidiagrammer R449A

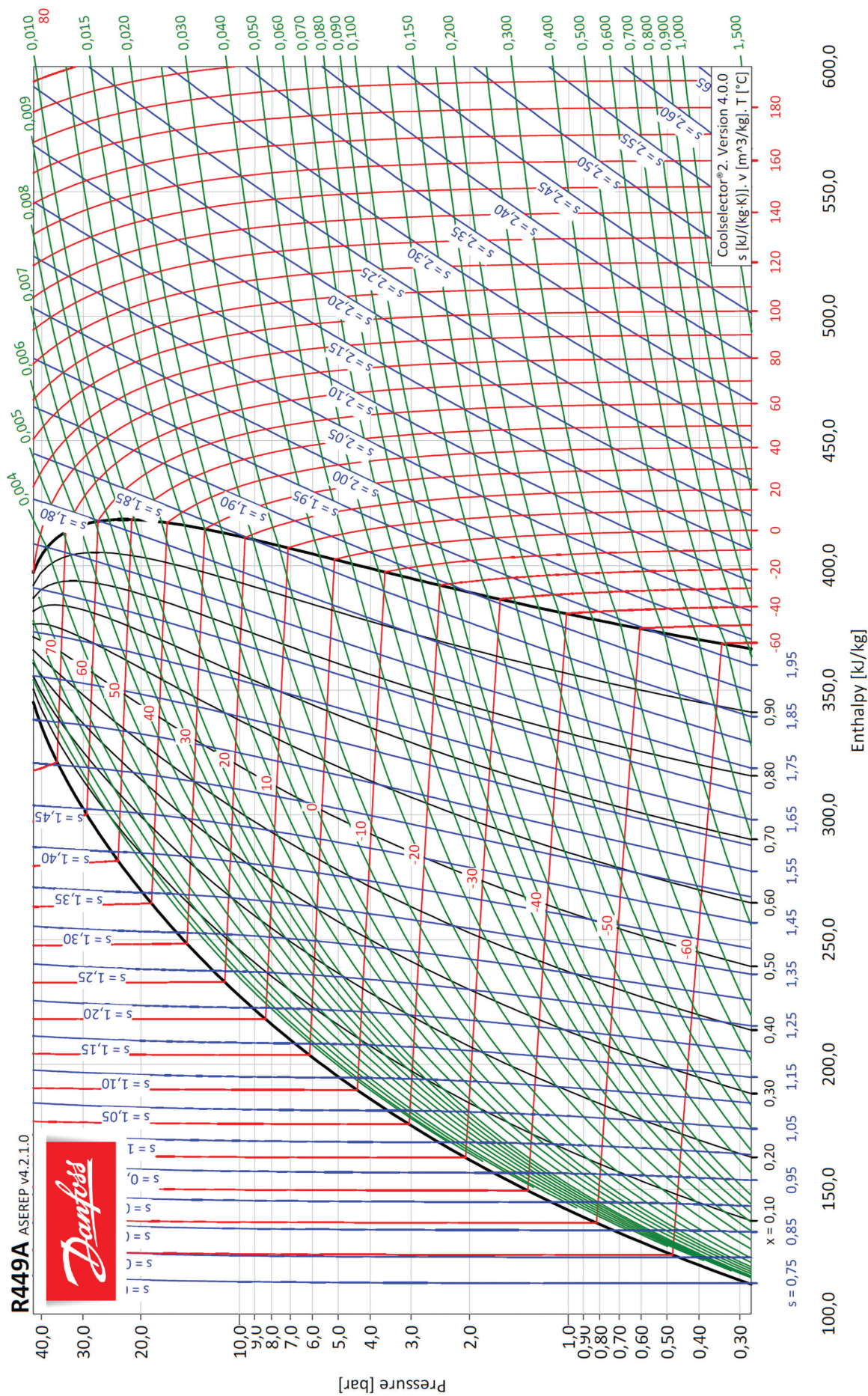

R449A ASEREP v4.2.1.0





## Entalpidiagrammer R1234yf

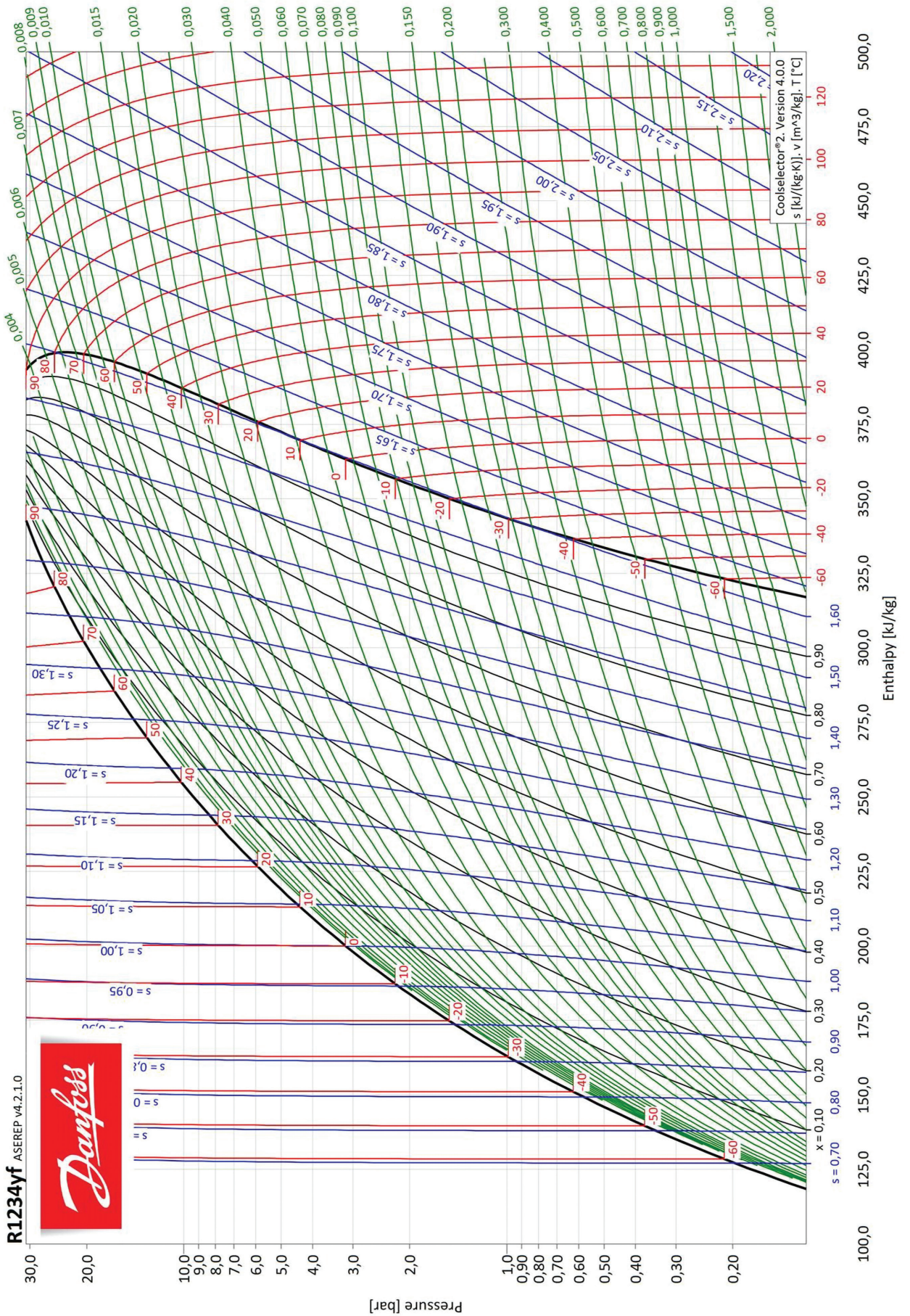



# Entalpidiagrammer R1234ze

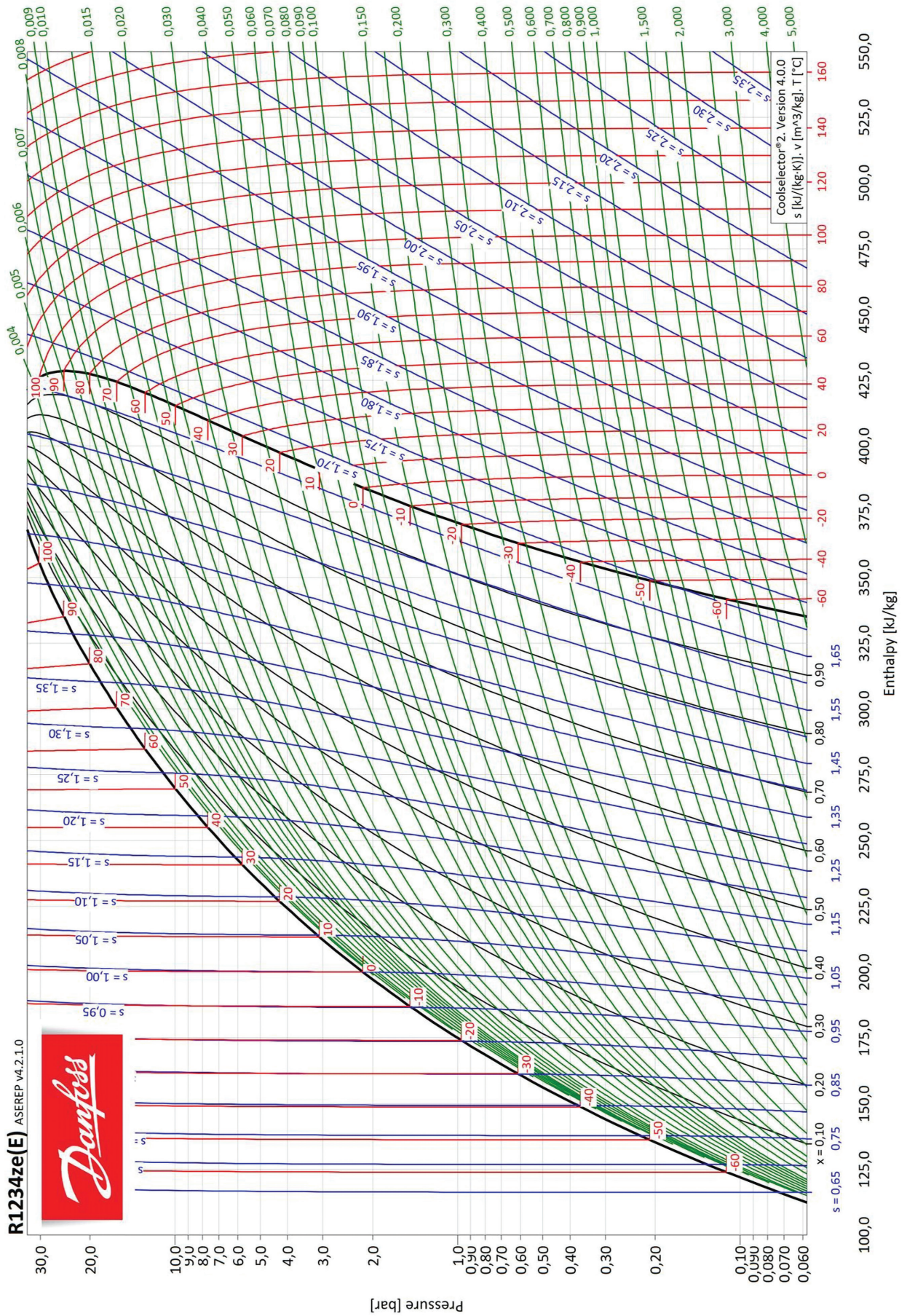







Entalpidiagrammer R452A

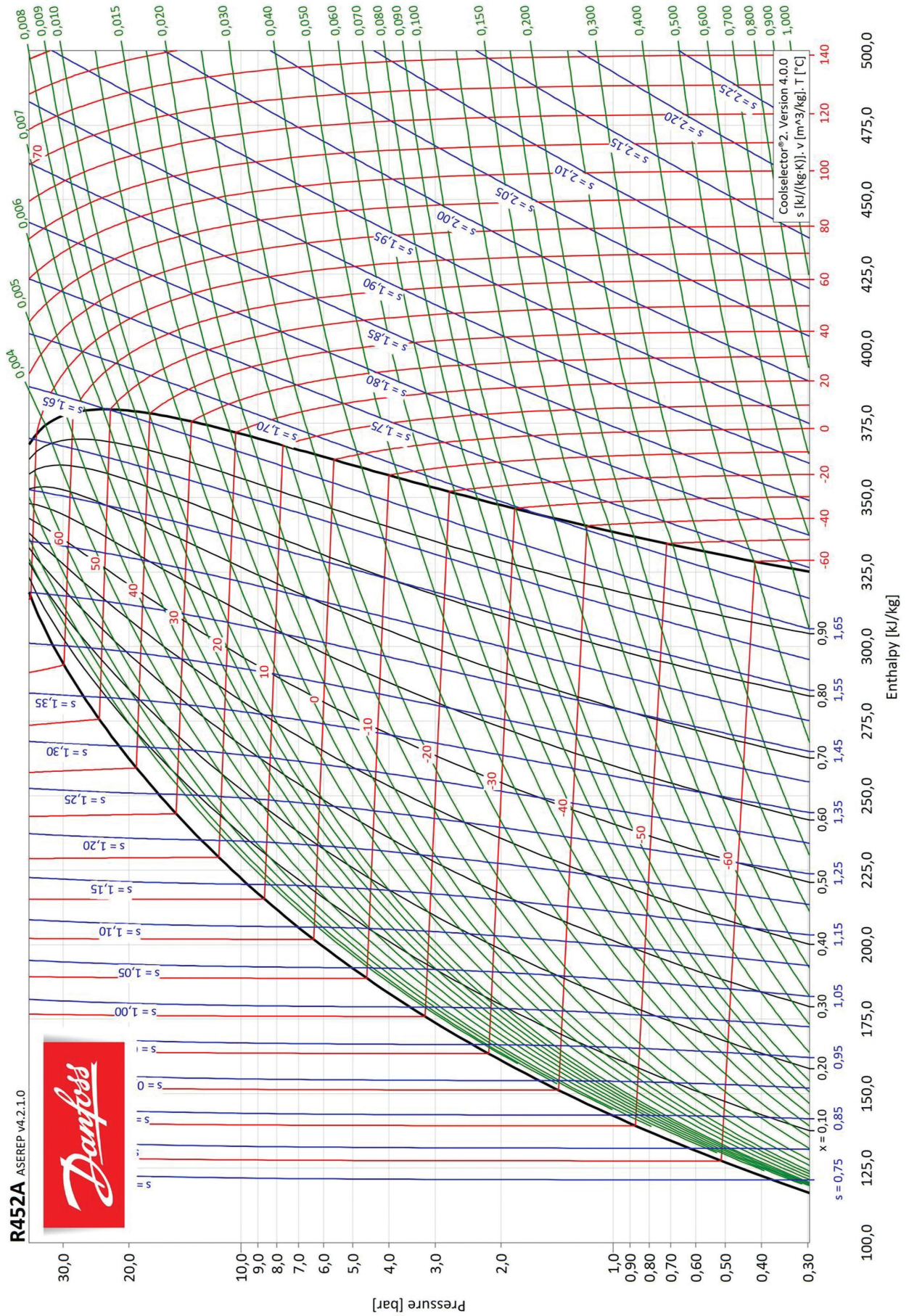



Entalpidiagrammer R455A

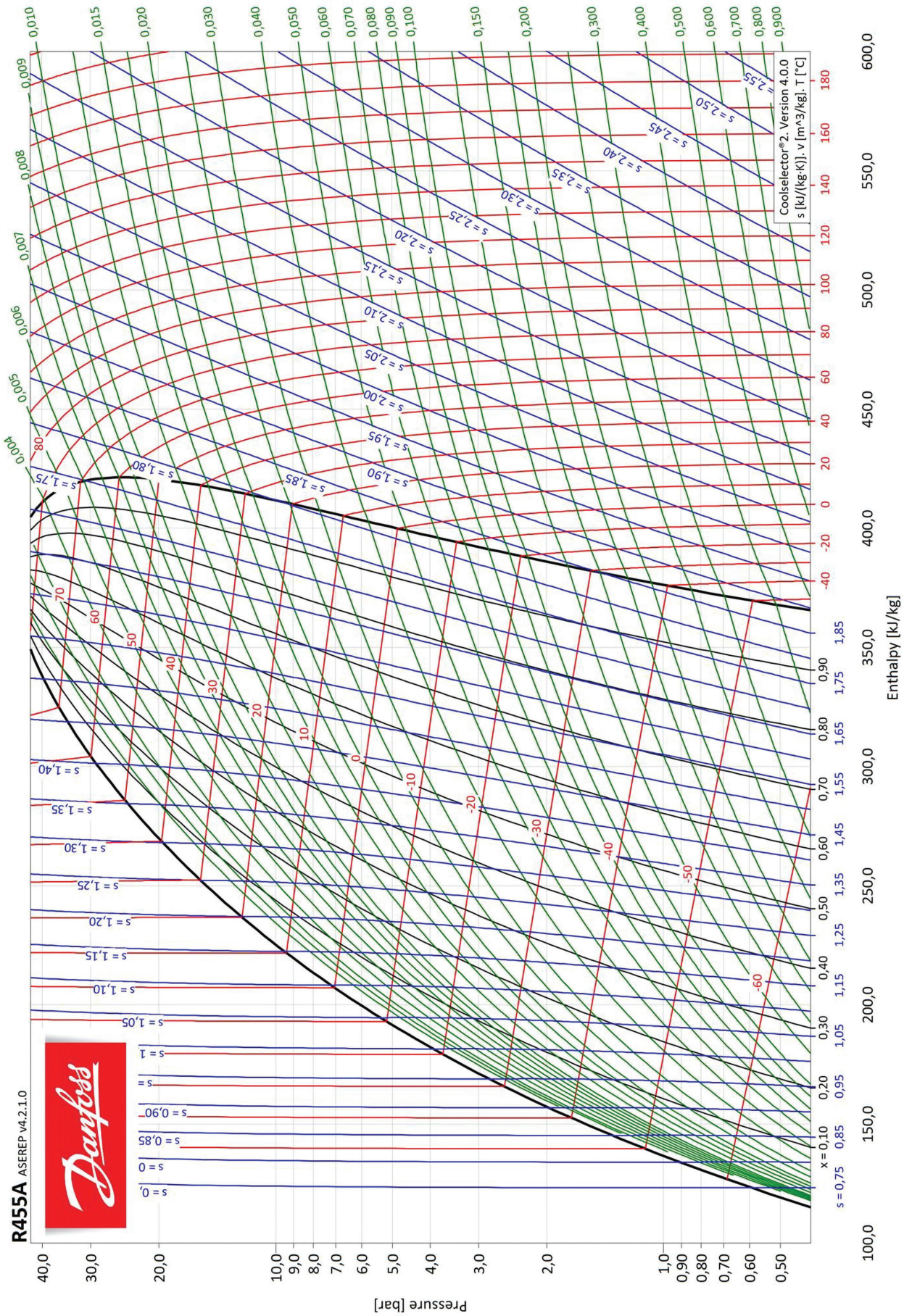



Entalpidiagrammer R513A

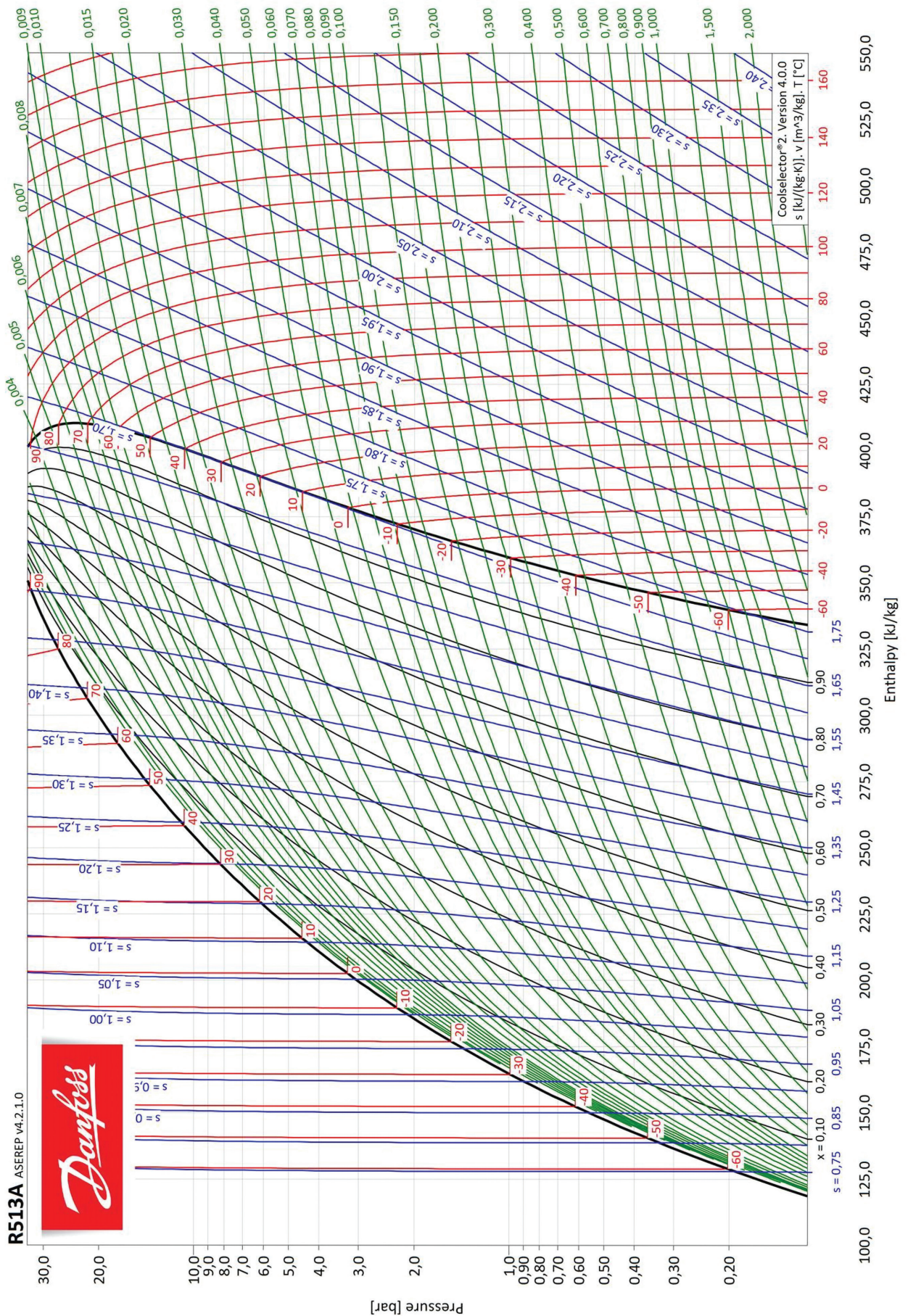



# Entalpidiagrammer R744

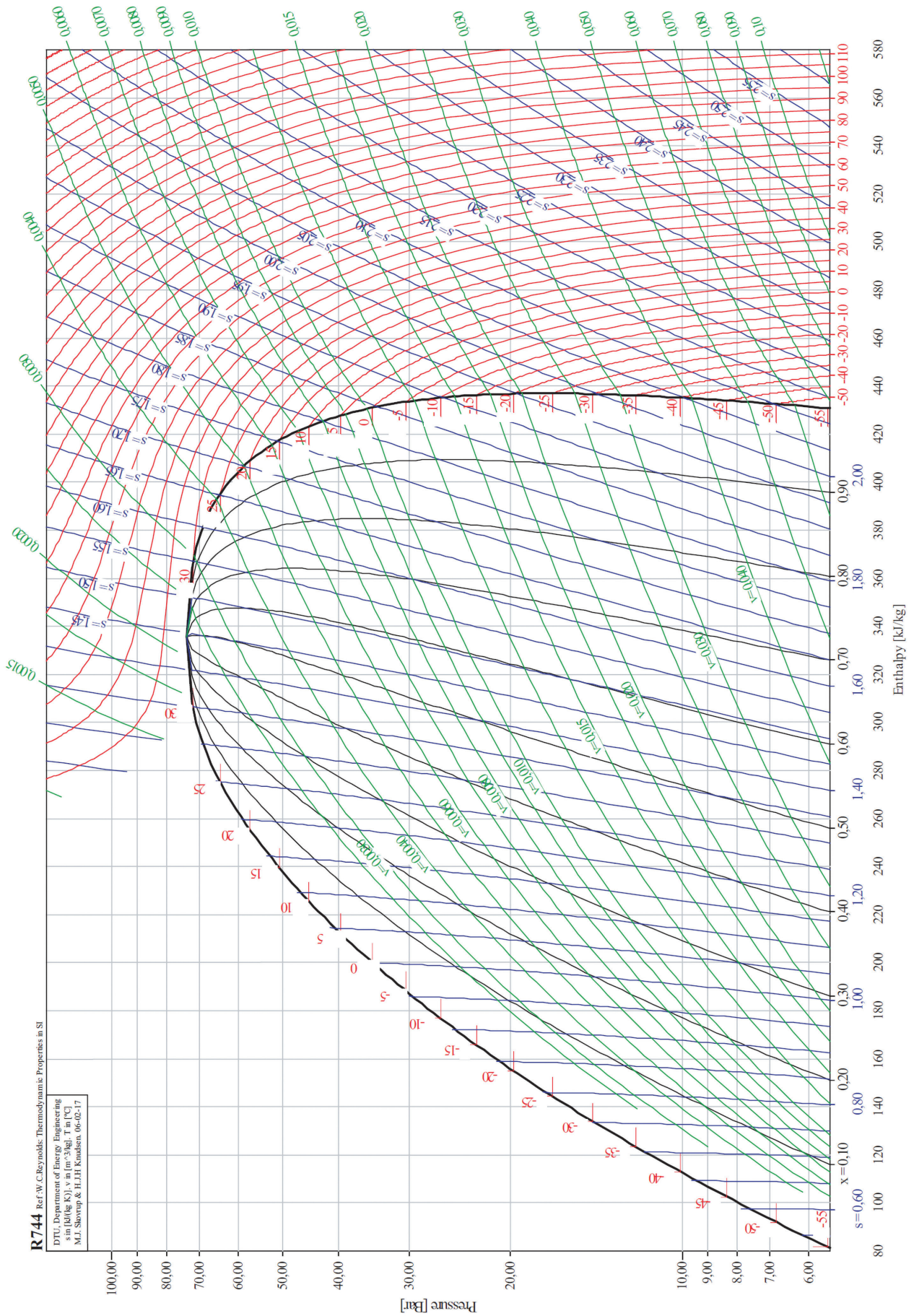

**R744** Ref.: W. C. Reynolds: Thermodynamic Properties in SI  
DTU, Department of Energy Engineering  
s in [kJ/(kg K)], s in [m<sup>3</sup>/kg], T in [°C]  
M.J. Shorup & H.J.H. Knaflitz, 06-02-17

Entalpidiagrammer R404A

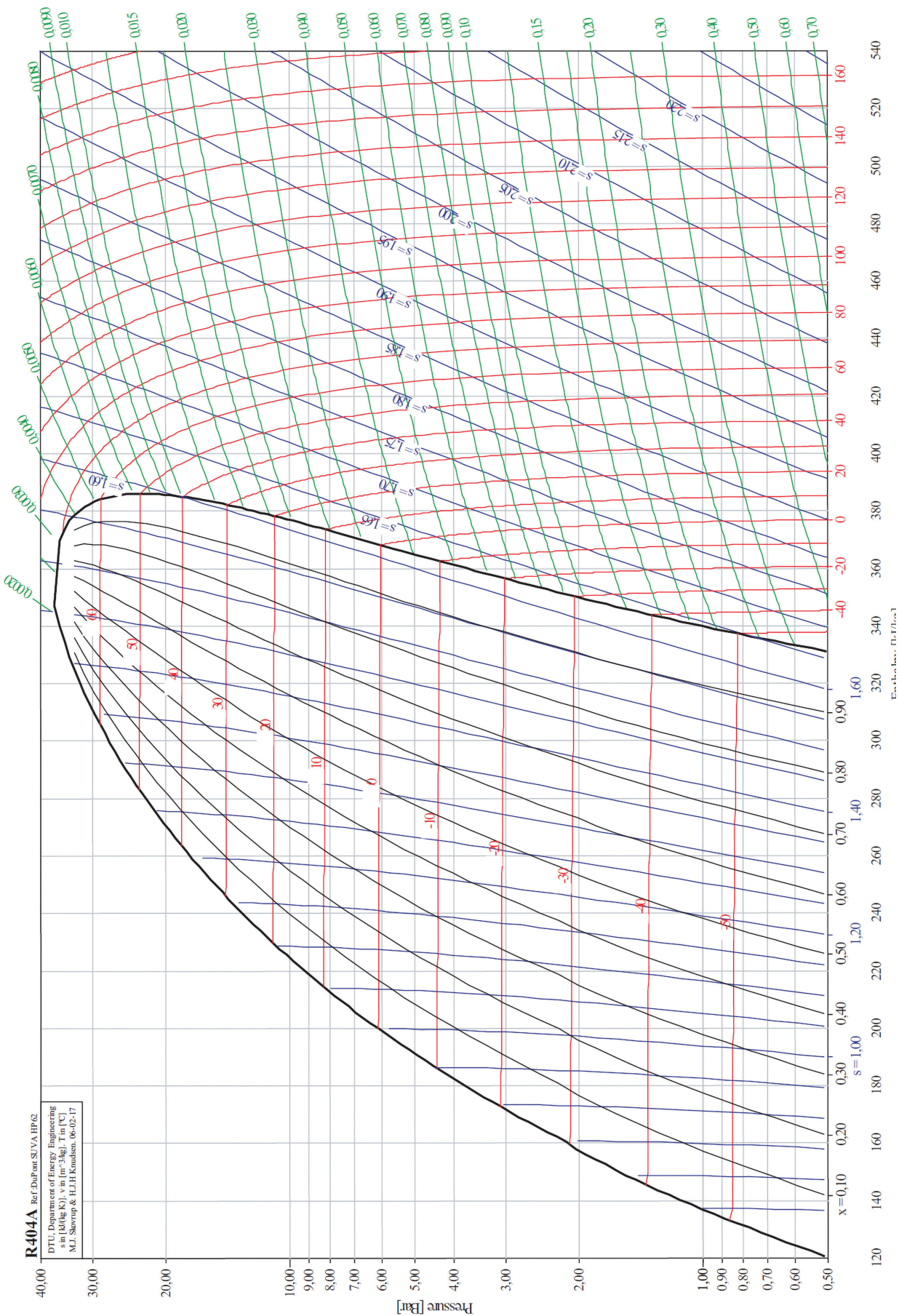



# Entalpidiagrammer R407C

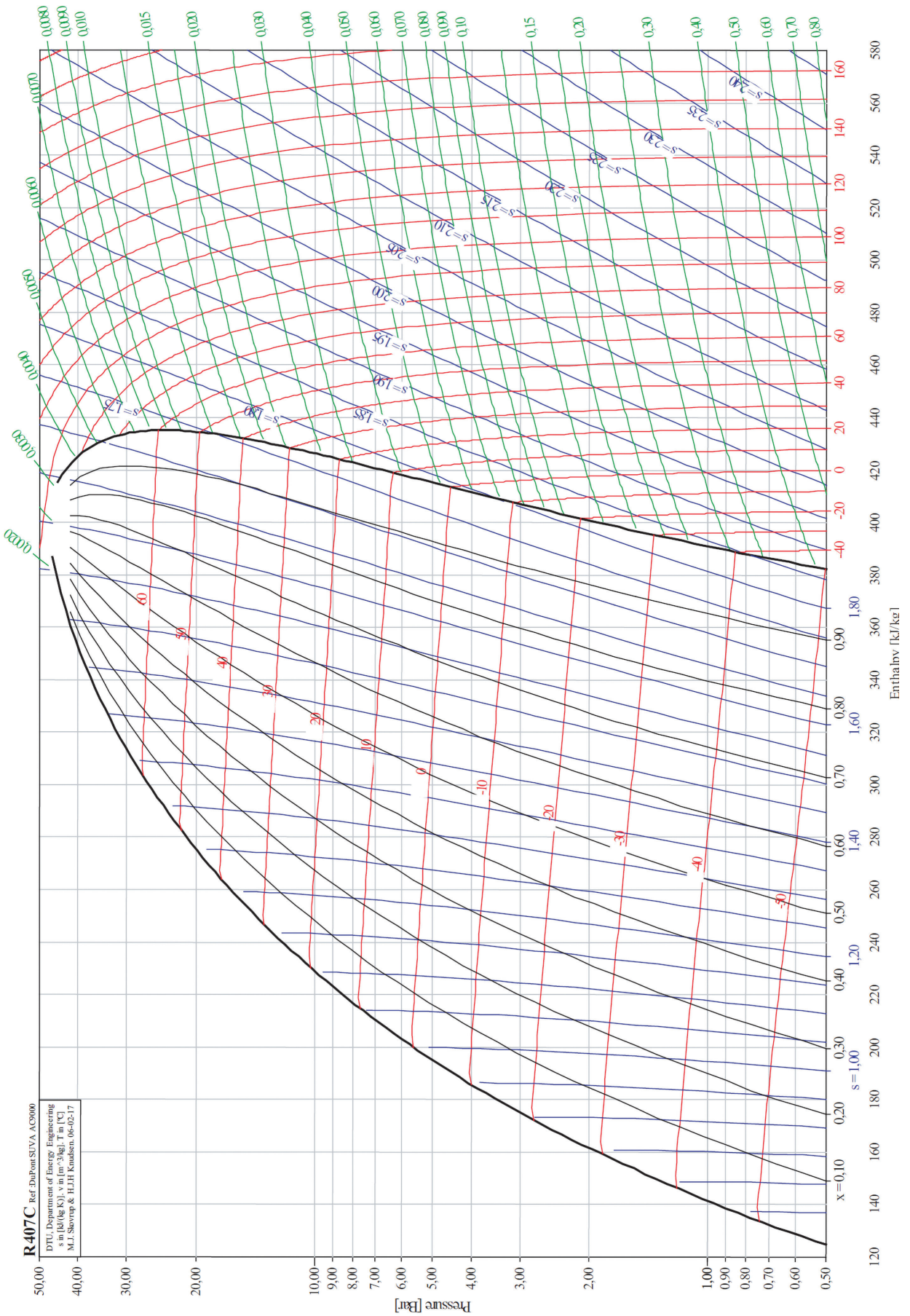

Entalpidiagrammer R410A

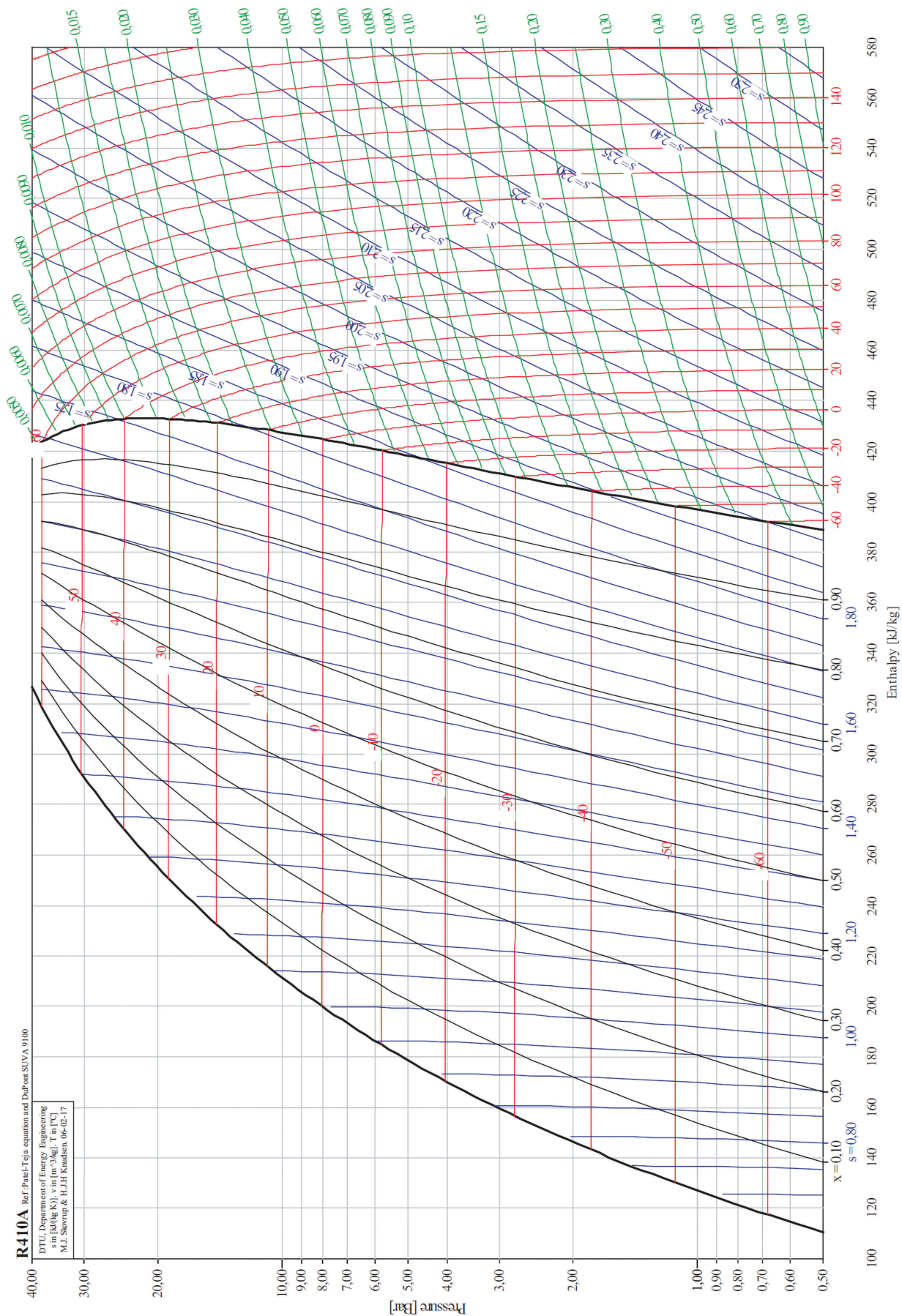

R410A Ref: P=Pat-Tsat equation and DuP for SUVA 9100

DTU, Department of Energy Engineering  
 s in [kJ/kg K], v in [m³/kg], T in [°C]  
 M.J. Storrup & H.J.H. Knaflitz, 06-02-17





Entalpidiagrammer R717

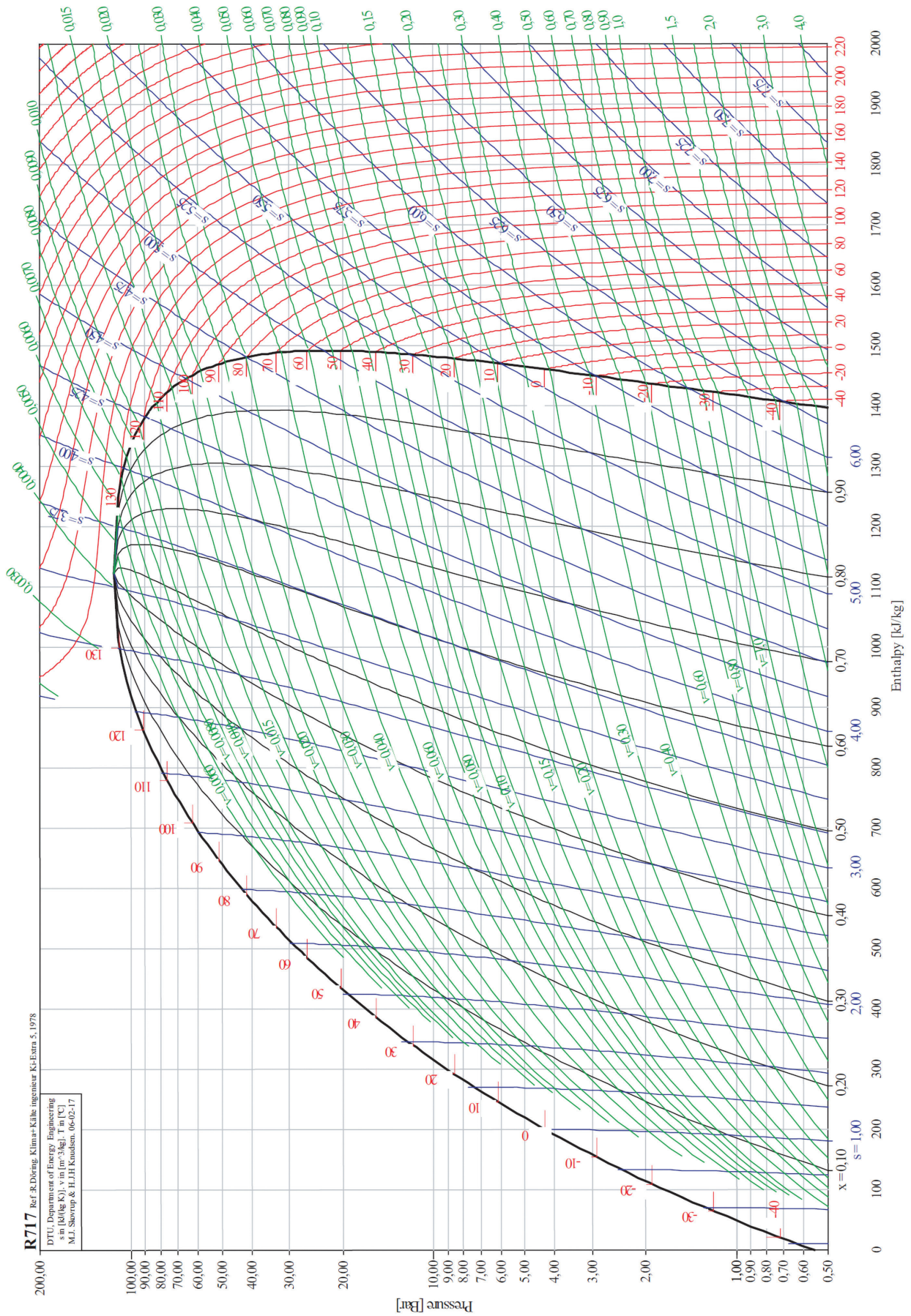



Entalpidiagrammer R1270

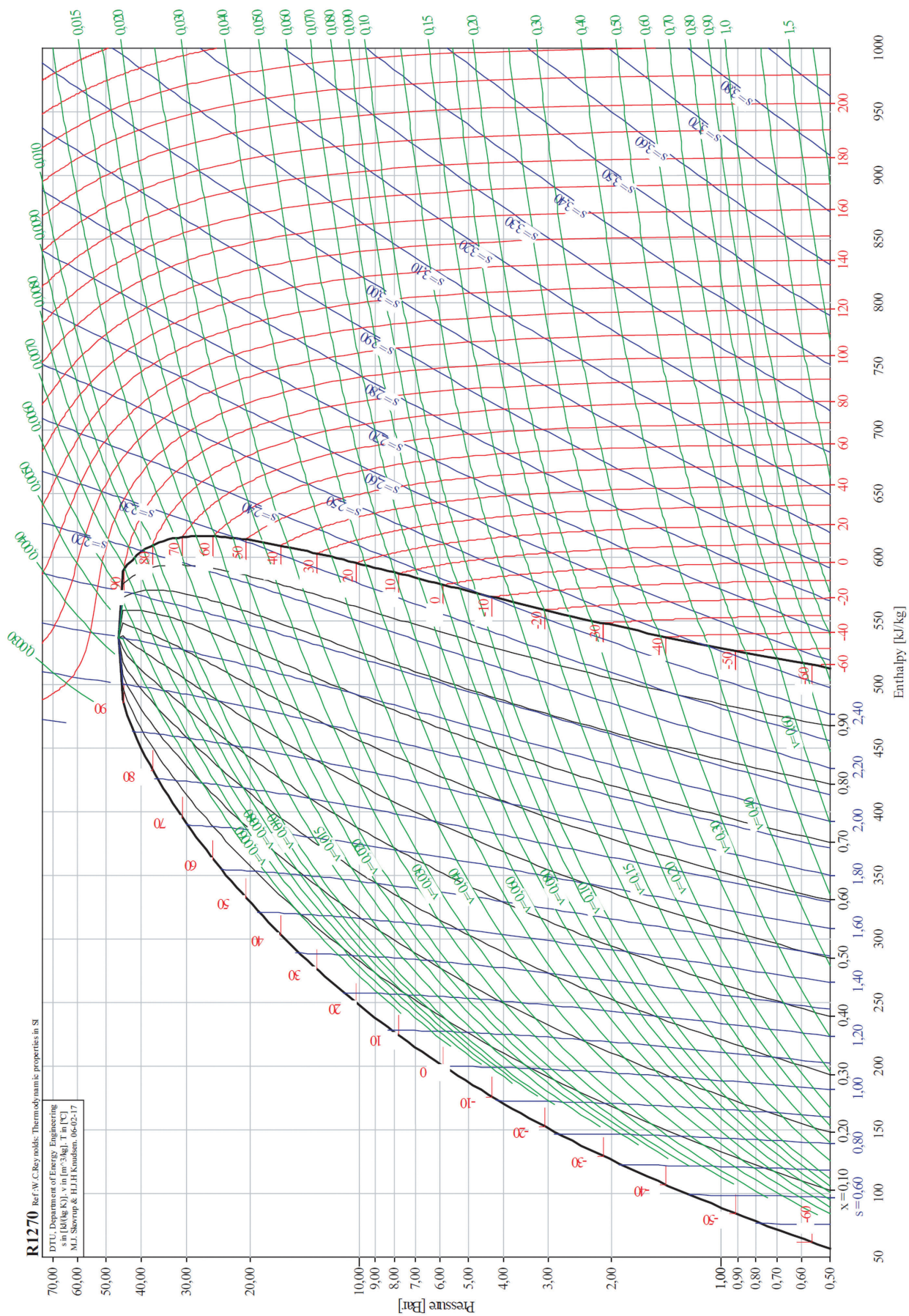

R1270 Ref. W.C. Reynolds, Thermodynamic properties of SI

DTU, Department of Energy Engineering  
 s in [kJ/kg K], v in [m<sup>3</sup>/kg], T in [°C]  
 M.J. Støurup & H.L.H. Knudsen, 06-02-17





## Entalpidiagrammer

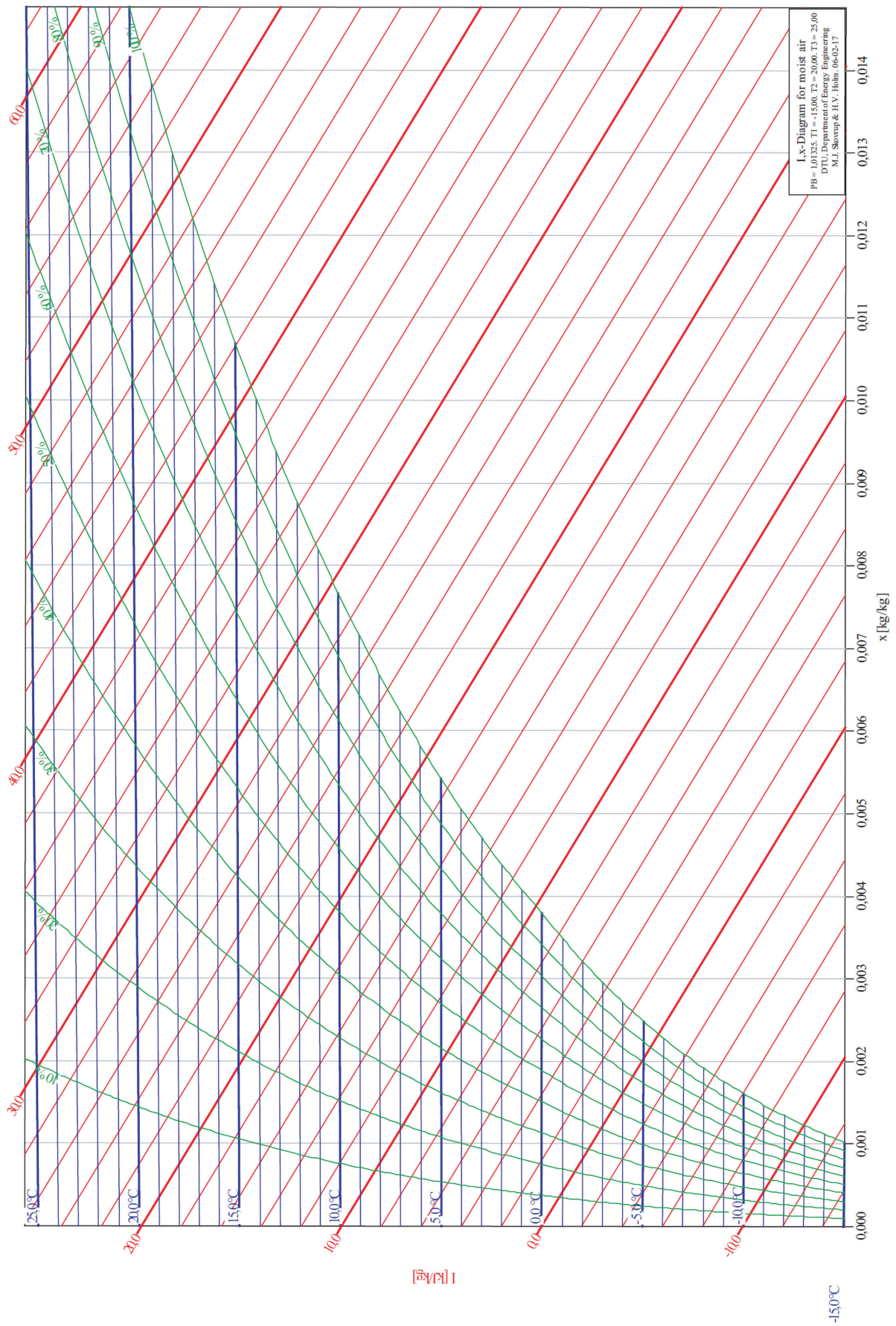

## Kapitel 16

### Salgs- og leveringsbetingelser

|                                |     |
|--------------------------------|-----|
| Salgs- og leveringsbetingelser | 632 |
|--------------------------------|-----|

---

# Salgs- og leveringsbetingelser

- I. Nedenstående salgs- og leveringsbetingelser finder anvendelse i det omfang, de ikke fraviges ved anden skriftlig aftale mellem parterne.
- II. Tilbud:**
- a. Ethvert tilbud på varer fra lager afgives med forbehold for mellemsalg. Såfremt sælger ikke kan opfylde et afgivet tilbud på grund af mellemsalg, vil køber så vidt muligt modtage meddelelse herom fra sælger uden grundet ophold efter modtagelse af købers accept. Sælger kan ikke gøres ansvarlig på grund af manglende opfyldelse af aftalen som følge af mellemsalg.
- b. Hvis ikke andet er udtrykkeligt aftalt, er tilbuddet kun gyldigt for accept senest 30 dage efter tilbudsdato.
- c. Sælger forbeholder sig ret til før leveringen til køber at foretage nødvendige ændringer i konstruktionen, udførelse m.v., som ikke ændrer det købes karakter eller anvendelighed. Sælger skal så vidt muligt uden grundet ophold skriftligt meddele køber sådanne ændringer af det bestilte, som ikke er ubetydelige. Såfremt sælger ikke har sat ordren i produktion, eller har afholdt udgifter i forbindelse med ordrens effektivering, kan køber herefter hæve aftalen, såfremt dette sker skriftligt og straks efter modtagelsen af ovennævnte meddelelse fra sælger. Såfremt sælger allerede har afholdt udgifter i forbindelse med ordren, har køber kun ret til at hæve købet, såfremt han kan bevise, at en bestemt konstruktion, udførelse og anvendelse var en forudsætning for køber.
- d. Såfremt ordrebekræftelse afviger fra ordre ved tillæg, indskrænkning eller forbehold, og køber ikke vil acceptere disse ændringer, skal køber inden 1 uge fra ordrebekræftelsens modtagelse meddele dette til sælger. I modsat fald gælder alene sælgers ordrebekræftelse.
- e. Bestilling på afkald skal foretages senest 12 måneder fra første afkalds-dato. Sker afkald på bestilte kvantum ikke inden for det foreskrevne tidsrum, har sælger ret til at annullere ordren, og for varer som allerede er afkaldt, betaler køber yderligere forskellen mellem pris ifølge overenskomst og den pris, der gælder ifølge sælgers prislister på ethvert leveringstidspunkt. Bøder for forsinket levering eller godtgørelse for deraf opståede tab er sælger uvekkommende.
- III. Priser:**
- Opgivne priser gælder, hvor intet andet er udtrykkeligt anført, netto, ab lager ekskl. emballage og ekskl. afgifter.
- Ved salg til udlandet er de opgivne priser fastsat som ovenfor anført, dog tillige ekskl. eventuelle skatter i købers land.
- Hvor skatter og afgifter udtrykkeligt måtte være indeholdt i prisen, kan sælger kræve enhver stigning i disse skatter og afgifter betalt af køber. Leverancer tilbydes på grundlag af tilbudsagens valutakurser og toldsats for importerede varer og materialer. I tilfælde af ændringer heri i sælgers disfavør, har sælger ret til at foretage forhøjelse i tilbudsprisen i overensstemmelse hermed.
- De opgivne priser tilbydes ligeledes på grundlag af tilbudsagens valutakurser og toldsats. I tilfælde af ændringer heri i sælgers disfavør har sælger ret til at foretage forhøjelse i tilbudsprisen i overensstemmelse hermed.
- De opgivne priser er baseret på de på tilbudsagens gældende udgifter til varer og materialer. Såfremt disse udgifter stiger, har sælger ret til at forhøje tilbudsprisen i overensstemmelse hermed.
- IV. Levering:**
- Leveringer af sælgers lager. Der pålignes et fragttillæg på fakturaen afhængig af leveringsformen. (Fragttillægget vil altid kunne oplyses, inden ordren afgives).
- V. Leveringstid:**
- a. Opgivne leveringstider baseres på, at alle tekniske specifikationer og leveringsoplysninger er klarlagt ved ordreafgivelsen, og sælger må som følge heraf tage forbehold for forsinkelse, som skyldes manglende opfyldelse af disse forudsætninger. Opgivne leveringstider afgives uden betingelse af rettidig indgang af materialer fra sælgers underleverandør eller tekniske samarbejdspartner. Køber kan kun hæve aftalen på grund af forsinkelse, der hovedsagelig skyldes forsinkelse af indgang af materialer fra sælgers underleverandør, såfremt forsinkelsen konkret er af væsentlig afgørende betydning for køber, og sælger på tidspunktet for aftalens indgåelse var bekendt hermed.
- Udover købers eventuelle hæveadgang kan sælger ikke gøres ansvarlig for sådanne forsinkelser.
- b. I tilfælde af, at rettidig levering hindres af begivenhed(er) uden for sælgers absolutte kontrol, herunder, men ikke begrænset til: strejke, lockout, brand, eksplosion, naturkatastrofer, epidemi, driftsforstyrrelser, krig, oprør, mobilisering, regeringsforanstaltninger, beslaglæggelse, valutarestriktioner, miljøværningsforanstaltninger eller mangler og forsinkelser fra underleverandører, der skyldes én eller flere af de nævnte omstændigheder, kan sælger ansvarsfrit annullere ordren ved skriftlig meddelelse til køber herom uden grundet ophold, såfremt én eller flere af ovennævnte særlige omstændigheder indtræder.
- Bestlutter sælger sig for ikke at hæve aftalen, skal sælger uden grundet ophold meddele køber, at leveringstiden vil blive udskudt som følge heraf. Såfremt leveringstiden udskydes med mere end én (1) måned på grund af ovennævnte særlige omstændigheder, kan køber ved skriftlig meddelelse til sælger herom ansvarsfrit hæve købet. Køber kan straks ved modtagelsen af meddelelse om forsinkelsen ansvarsfrit hæve aftalen på grund af ovennævnte særlige omstændigheder, såfremt køber kan bevise, at det aftalte leveringstidspunkt var af væsentlig afgørende betydning for køber, og dette var sælger bekendt.
- c. I tilfælde af væsentlig forsinkelse fra sælgers side, som ikke hovedsageligt skyldes et af de under punkt a og b nævnte forhold, kan køber hæve aftalen efter dansk rets almindelige regler. Det er dog en forudsætning, at forsinkelsen konkret bedømt er væsentlig for køber og sælger var bekendt hermed. Sælger er erstatningsansvarlig for forsinkelsen som nævnt under punkt b, såfremt forsinkelse skyldes sælgers grove uagtsomhed. Udover ovennævnte har køber ikke yderligere beføjelser i anledning af sælgers forsinkelse.

Sælger er aldrig ansvarlig for driftstab, avancetab, andet indirekte tab eller følgeskader af nogen art, hvad enten ansvaret måtte støttes på almindelige erstatningsregler eller på andet grundlag.

**VI. Betaling:**  
Hvis ikke andet er anført, er betalingsbetingelserne løbende måned 15 dage fra fakturadatoen.

Til kunder, med hvem sælger ikke tidligere har stået i fast forretningsforbindelse, leveres kun mod efterkrav, såfremt der ikke samtidig med afgivelsen af første ordre gives tilfredsstillende referencer og/eller kreditoplysninger.

Sælger forbeholder sig ret til over for køber at fastsætte størrelsen af en eventuel kredit.

Såfremt rettidig levering hindres på grund af forhold, for hvilke køber bærer risikoen, herunder men ikke begrænset til, købers ønske om ændring af ordredatoen eller leveringstidspunktet, er køber desuagtet pligtig til erlægge alle betalinger i overensstemmelse med den oprindelige aftale, og sælger skal i enhver henseende stilles, som om sådan hindring for rettidig levering ikke havde foreligget.

I tilfælde af forsinket betaling kan sælgers nedennævnte afhjælpningsspligt ikke påberåbes af køber, før betaling har fundet sted.

I tilfælde af forsinket betaling forrentes skyldige beløb med sælgers til enhver tid gældende rentesats, som er påtrykt sælgers fakturaer og ordrekræfter.

## VII. Returner:

Returner modtages kun af sælger for varer, der føres på lager, og kun efter forudgående aftale.

Returnerne modtages ikke retur senere end 3 måneder efter fakturadato. Varene skal sendes franko til sælger i original emballage og fremkomme i hel og ubeskadiget stand. Kreditering af returner sker ud fra salgspriisen fratrukket 10 %.

## VIII. Produktinformation:

Alle oplysninger, brochurer, kataloger, cirkulærer, billedmateriale, prospekter, annoncer, prislister og lignende vedrørende vægt, dimensioner, kapacitet, priser, arbejdsdata og øvrige data er alene at betragte som vejledende og uden ansvar for sælger. Sælger forbeholder sig til enhver tid ret til ændringer, hvorfor sådanne produktinformationer kun er bindende i det omfang, aftalen udtrykkeligt henviser til dem.

## IX. Sælgers ansvar:

Uanset, hvad der nedenfor er anført, og uanset eventuel påvist uagtsomhed, er sælger aldrig ansvarlig for driftstab, avancetab, andet indirekte tab eller følgeskader af nogen art, hvad enten ansvaret måtte støttes på almindelige erstatningsregler eller på andet grundlag.

## Ansvar for forsinkelse:

Se hele afsnit V.

## Ansvar for mangler ved salgsgenstanden:

I tilfælde hvor kunden oplever, at det leverede produkt ikke fungerer efter hensigten og derfor ønsker sælgers tilstedeværelse, forbeholder sælger sig ret til, såfremt der ikke er tale om en decideret produktfej, at fakturere kr. 695,- ex. moms pr. påbegyndt time inklusiv kørselsforbrug (start og slut ved vores firmas adresser i henholdsvis Øst- og Vestdanmark).

I tilfælde af mangler ved salgsgenstanden, som påberåbes rettidigt inden 1 år efter levering, er sælger pligtig til foretage afhjælpning eller omlevering efter eget valg, og køber er kun berettiget til at kræve en sådan afhjælpning/omlevering i tilfælde af mangler, som skyldes fejl i konstruktion, materiale eller fremstilling.

Sælgers ansvar omfatter kun mangler, som viser sig inden 12 måneder fra den dag materiellet blev leveret.

Køberen skal give skriftlig meddelelse om en mangel til sælgeren uden grundet ophold, efter at manglen har vist sig, og i intet tilfælde senere end 2 uger efter manglen har vist sig.

Meddelelsen skal indeholde en beskrivelse af hvorledes manglen har vist sig. I modsat fald mister køber sin ret til at fremsætte krav i anledning af manglen.

Reparationen foretages hos sælger, med mindre sælger har accepteret, at den mangelfulde del eller eventuelt materiellet kan repareres eller udskiftes hos køber. Køber skal i disse tilfælde bære de meromkostninger, som sælger påføres ved afhjælpning af mangler som følge af, at materiellet befinder sig på et andet sted end hos sælger.

Køber kan ikke på sælgers vegne og for sælgers omkostning foretage afhjælpning, med mindre dette er skriftligt aftalt mellem parterne.

Fragtskader, der ikke er anmeldt til transportør ved modtagelse af varen, er sælger uvekkommende.

Sælger har ret til at foretage afhjælpning ved anvendelse af alternative løsningsmodeller under forudsætning af, at det ikke ændrer det købtes anvendelighed.

Såfremt sælger ikke inden rimelig tid foretager afhjælpning eller omlevering, er køber dog berettiget til at hæve købet. En sådan ophævelse kan dog tidligst ske 2 måneder efter, at køber skriftligt overfor sælger har taget forbehold om at ville hæve aftalen, såfremt afhjælpning eller omlevering ikke har fundet sted indenfor samme frist. Købers ophævelsesret gælder dog kun, såfremt det leverede er behæftet med væsentlige mangler.

Udover hævet retten kan sælger ikke ifalde ansvar, medmindre manglen skyldes sælgers grove uagtsomhed.

Såfremt sælger foretager afhjælpning eller omlevering, har sælger intet yderligere ansvar for mangler, selvom det skyldes årsager, der forelå for risikoen overgang, uanset eventuel påvist uagtsomhed hos sælger.

## Teknisk assistance tilkald

Såfremt kunden ønsker sælgers tilstedeværelse for teknisk assistance til et produkt, hvor der ikke er tale om produkt- eller rådgivningsfejl, forbeholder sælger sig ret til at fakturere det dermed forbundne timeforbrug inkl. kørsel til gældende timesatser. (Timesatsen kan altid oplyses, inden ordren afgives).

## X. Produktansvar i forhold til køber:

Sælger hæfter maksimum i 12 måneder fra leveringen for de skader, som den solgte genstand måtte forvolde. Sælger er kun ansvarlig for skader, som salgsgenstanden forvolde, hvis det dokumenteres, at skade skyldes uagtsom handling eller undladelse begået af sælger eller sælgers folk. Sælgers ansvar for tingskade - herunder på de af køber fremstillede produkter - kan ikke overstige kr. 500.000,-.

I intet tilfælde er sælger ansvarlig for driftstab, tabt fortjeneste eller andre indirekte økonomiske konsekvenser.

## XI. Produktansvar overfor tredjemand:

I det omfang, sælger i forbindelse med købers brug, herunder - men ikke begrænset til - videresalg af de leverede varer, måtte blive pålagt ansvar over for tredjemand, gælder følgende:

- Såfremt køber har udvist uagtsomt forhold, har sælger regres mod køber efter graden af udvist skyld, og køber er under alle omstændigheder og uanset sælgers eventuelle uagtsomhed pligtig til skadesløsholde sælger i det omfang, sælgers ansvar over for tredjemand rækker udover de ovenfor fastsatte grænser og regler.

- Såfremt sælgers ansvar over for tredjemand støttes på objektive ansvarsregler eller ifaldes efter ansvarsregler, hvori er indeholdt bevis byrde regler, uanset om disse ansvarsregler er udviklet i lovgivning, EU-regler, retspraksis eller på anden måde, og sælger ikke har udvist uagtsomt forhold, er køber pligtig til skadesløsholde sælger i det omfang, sælgers ansvar rækker udover de ovenfor fastsatte grænser og regler. Såfremt køber i dette tilfælde har udvist uagtsomhed, har sælger regres mod køber for ethvert krav, som tredjemand måtte kunne rette mod sælger

I intet tilfælde er sælger ansvarlig for driftstab, tabt fortjeneste eller andre økonomiske konsekvenser.

For så vidt angår nærværende bestemmelse er køber indforstået med, at enhver retslig tiltale eller retssag mod ham må undergives samme jurisdiktion, som produktansvarskravet mod sælger.

## XII. Købers forpligtelser:

Køber er ved brug, herunder - men ikke begrænset til - videresalg af de leverede produkter, pligtig til at anvende/markedsføre dette på forsvarlig vis og i videst mulig omfang træffe foranstaltninger, som kan sikre mod såvel købers egen som sælgers ifaldelse af produktansvar. Køber er eksempelvis pligtig til at instruere eventuelle medkontraherenter behørigt om det leveredes tekniske oplysninger i det omfang, dette ikke med føje kan forudsættes bekendt, og i øvrigt forsyne emballager, vejledninger m.v. med fornødne beskrivelser og advarsler. Køber er endvidere pligtig så vidt muligt at tilsikre, at tilsvarende fremgangsmåde følges i efterfølgende omsætningsled.

I relation til de ovenfor anførte regler om produktansvar over for tredjemand skal købers overtrædelse af nærværende bestemmelse betragtes som ansvarspådragende på lige fod med ethvert andet uagtsomt forhold fra købers side.

## XIII. Købers undersøgelses- og reklamationspligt:

Køber har, når salgsgenstanden er leveret, pligt til at foretage en sådan undersøgelse, som ordentlig forretningsbrug kræver. Viser det sig, at den solgte genstand lider af en mangel, skal køber, såfremt han påberåber sig manglen, give sælger meddelelse herom straks, hvilket sælger bekræfter skriftligt. Afgiver han ikke en sådan meddelelse, uagtet at han opdager eller burde have opdaget manglen, kan han ikke senere gøre den gældende.

## XIV. Andre aftaler:

Overenskomster og/eller aftaler (herunder men ikke begrænset til telefoniske eller elektroniske meddelelser og overenskomster og aftaler med repræsentanter) må, for at være gyldige, være bekræftet skriftligt af sælger.

## XV. Tvister:

Alle tvister, som måtte opstå mellem parterne, herunder - men ikke begrænset til - tvister om fortolkninger af nærværende leveringsbetingelser, eller tvister, der måtte opstå mellem parterne i forbindelse med sælgers tilbudt/ordrebeholdelse eller i forbindelse med enhver leverance fra sælger til køber, skal fuldt ud afgøres efter dansk ret. Som eneste rette værning er aftalt Sø- og Handelsretten i København.

## XVI. Øvrige bestemmelser:

I øvrigt gælder for alle leverancer "Almindelige leveringsbetingelser for leverancer af maskiner og andet teknisk udstyr mellem Danmark, Norge, Finland og Sverige m.v." udgivet i 1992 af Sammenslutningen af Arbejdsgivere inden for Jern- og Metalindustrien i Danmark, NL92 i det omfang disse bestemmelser ikke er fraveget ovenfor eller ved skriftlig aftale mellem sælger og køber. Voldgiftsklausulen er dog ikke gældende.

Hvis monteringen er omfattet af aftalen mellem sælger og køber, gælder nævnte sammenslutningsbestemmelser, kaldet "NLM94", i det omfang disse bestemmelser ikke er fraveget ovenfor eller ved skriftlig aftale mellem sælger og køber. Voldgiftsklausulen er dog ikke gældende.

Hvis de nævnte leveringsbestemmelser ændres af Sammenslutningen af Arbejdsgivere inden for Jern- og Metalindustrien i Danmark m.v., inden der indgås bindende aftale mellem sælger og køber, skal de således ændrede leveringsbetingelser være gældende, dog ligeledes kun såfremt de ikke måtte være fraveget ovenfor eller ved skriftlig aftale mellem sælger og køber.

**NB!** Vedrørende særlige reklamationsvilkår og særlige vilkår for Bitzer kompressorer henvises der til vores priskatalog, kapitel 20.

